

Dell™ OptiPlex™ 745

Quick Reference Guide

Models DCTR, DCNE, DCSM, and DCCY

Notes, Notices, and Cautions



NOTE: A NOTE indicates important information that helps you make better use of your computer.



NOTICE: A NOTICE indicates potential damage to hardware or loss of data and tells you how to avoid the problem.



CAUTION: A CAUTION indicates a potential for property damage, personal injury, or death.

If you purchased a Dell™ n Series computer, any references in this document to Microsoft® Windows® operating systems are not applicable.

Information in this document is subject to change without notice.

© 2006 Dell Inc. All rights reserved.

Reproduction in any manner whatsoever without the written permission of Dell Inc. is strictly forbidden.

Trademarks used in this text: *Dell*, the *DELL* logo, *Inspiron*, *Dell Precision*, *Dimension*, *OptiPlex*, *Latitude*, *PowerEdge*, *PowerVault*, *PowerApp*, and *Dell OpenManage* are trademarks of Dell Inc.; *Intel*, *Pentium*, and *Celeron* are registered trademarks of Intel Corporation; *Microsoft* and *Windows* are registered trademarks of Microsoft Corporation.

Other trademarks and trade names may be used in this document to refer to either the entities claiming the marks and names or their products. Dell Inc. disclaims any proprietary interest in trademarks and trade names other than its own.

Models DCTR, DCNE, DCSM, and DCCY

August 2006

P/N HH806

Rev. A00

Contents

Finding Information	5
System Views	8
Mini Tower Computer — Front View	8
Mini Tower Computer — Back View	10
Mini Tower Computer — Back-Panel Connectors	11
Desktop Computer — Front View.	13
Desktop Computer — Back View.	14
Desktop Computer — Back-Panel Connectors	15
Small Form Factor Computer — Front View	17
Small Form Factor Computer — Back View	18
Small Form Factor Computer — Back-Panel Connectors	19
Ultra-Small Form Factor Computer — Front View	21
Ultra-Small Form Factor Computer — Side View.	22
Ultra-Small Form Factor Computer — Back View	23
Ultra-Small Form Factor Computer — Back-Panel Connectors	23
Removing the Computer Cover.	24
Before You Begin	25
Mini Tower Computer.	26
Desktop Computer	27
Small Form Factor Computer	28
Ultra-Small Form Factor Computer	30
Inside Your Computer	32
Mini Tower Computer.	32
Desktop Computer	35
Small Form Factor Computer	38
Ultra-Small Form Factor Computer	41
Setting Up Your Computer	43
Set Up Your Keyboard and Mouse	45
Set Up Your Monitor	45
Power Connections.	46
Solving Problems	46
Dell Diagnostics.	46
System Lights	49

Diagnostic Lights	50
Beep Codes	52
Resolving Software and Hardware Incompatibilities	53
Using Microsoft Windows XP System Restore	54
Reinstalling Microsoft Windows XP	55
Using the Drivers and Utilities CD	58
Drivers for Your Computer	58
Index	59

Finding Information

 **NOTE:** Some features or media may be optional and may not ship with your computer. Some features or media may not be available in certain countries.

 **NOTE:** Additional information may ship with your computer.

What Are You Looking For?	Find It Here
<ul style="list-style-type: none"> • A diagnostic program for my computer • Drivers for my computer • My computer documentation • My device documentation • Desktop System Software (DSS) 	<p>Drivers and Utilities CD (ResourceCD)</p> <p>NOTE: The <i>Drivers and Utilities</i> CD may be optional and may not ship with your computer.</p> <p>Documentation and drivers are already installed on your computer. You can use the CD to reinstall drivers (see "Using the Drivers and Utilities CD" on page 58), run the Dell Diagnostics (see "Dell Diagnostics" on page 46), or access your documentation.</p> <div style="display: flex; align-items: center; justify-content: center;">  <div style="margin-left: 20px;"> <p>Readme files may be included on your CD to provide last-minute updates about technical changes to your computer or advanced technical reference material for technicians or experienced users.</p> </div> </div> <p>NOTE: Drivers and documentation updates can be found at support.dell.com.</p>
<ul style="list-style-type: none"> • How to remove and replace parts • Specifications • How to configure system settings • How to troubleshoot and solve problems 	<p>Dell™ OptiPlex™ User's Guide</p> <p><i>Microsoft Windows XP Help and Support Center</i></p> <ol style="list-style-type: none"> 1 Click Start→ Help and Support→ Dell User and System Guides→ System Guides. 2 Click the <i>User's Guide</i> for your computer. <p>The <i>User's Guide</i> is also available on the optional <i>Drivers and Utilities</i> CD.</p>

What Are You Looking For?

- Warranty information
- Terms and Conditions (U.S. only)
- Safety instructions
- Regulatory information
- Ergonomics information
- End User License Agreement

Find It Here

Dell™ Product Information Guide



-
- How to reinstall my operating system

Operating System CD

NOTE: The *Operating System* CD may be optional and may not ship with your computer.

The operating system is already installed on your computer. To reinstall your operating system, use the *Operating System* CD (see "Reinstalling Microsoft Windows XP" on page 55).



After you reinstall your operating system, use the optional *Drivers and Utilities* CD (*ResourceCD*) to reinstall drivers for the devices that came with your computer. For more information, see

"Drivers and Utilities CD (*ResourceCD*)" on page 5.

Your operating system product key label is located on your computer (see "Service Tag and Microsoft® Windows® Product Key" on page 7).

NOTE: The color of your *Operating System* CD varies according to the operating system you ordered.

-
- How to use Windows XP
 - How to work with programs and files
 - How to personalize my desktop

Windows Help and Support Center

- 1 Click **Start** → **Help and Support**.
- 2 Type a word or phrase that describes your problem and click the arrow icon.
- 3 Click the topic that describes your problem.
- 4 Follow the instructions on the screen.

What Are You Looking For?

- Service Tag and Express Service Code
- Microsoft Windows Product Key Label
- Solutions — Troubleshooting hints and tips, articles from technicians, online courses, and frequently asked questions
- Community — Online discussion with other Dell customers
- Upgrades — Upgrade information for components, such as the memory, hard drive, and operating system
- Customer Care — Contact information, service call and order status, and warranty and repair information
- Service and support — Service call status, support history, service contract, and online discussions with support
- Reference — Computer documentation, details on my computer configuration, product specifications, and white papers
- Downloads — Certified drivers, patches, and software updates
- Desktop System Software (DSS)— If you reinstall the operating system on your computer, you should also reinstall the DSS utility. DSS automatically detects your computer and operating system and installs the updates appropriate for your configuration, providing critical updates for your operating system and support for Dell™ 3.5-inch USB floppy drives, Intel® processors, optical drives, and USB devices. DSS is necessary for correct operation of your Dell computer.

Find It Here

Service Tag and Microsoft® Windows® Product Key

These labels are located on your computer.

- Use the Service Tag to identify your computer when you use support.dell.com or contact support.



- Enter the Express Service Code to direct your call when contacting support.

Dell Support Website — support.dell.com

NOTE: Select your region or business segment to view the appropriate support site.

To download Desktop System Software:

- 1** Go to support.dell.com, select your region or business segment, then enter your Service Tag.
- 2** Select **Drivers & Downloads**, then click **Go**.
- 3** Click your operating system, and then search for the keyword *Desktop System Software*.

NOTE: The support.dell.com user interface may vary depending on your selections.

System Views

Mini Tower Computer — Front View

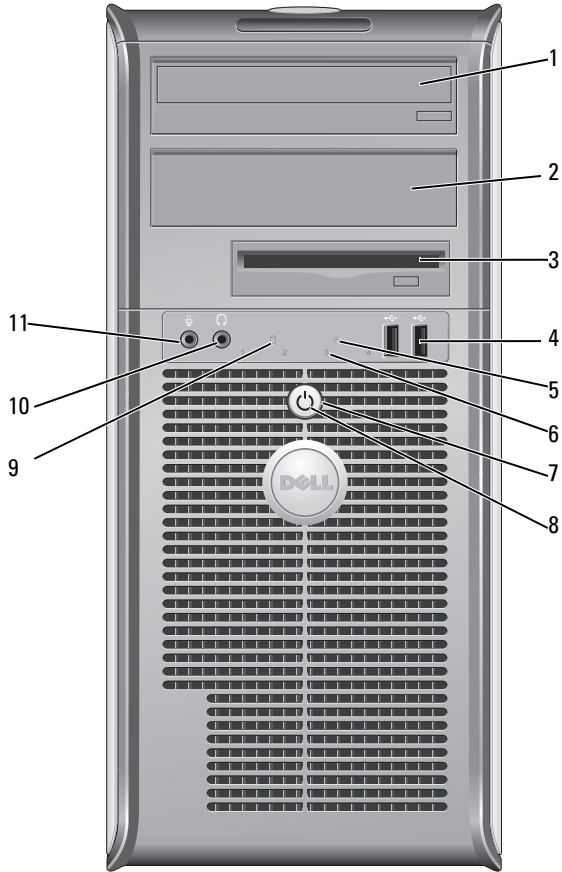

- | | | |
|----|---------------------------|--|
| 1 | 5.25-inch drive bay | Can contain an optical drive. Insert a CD or DVD (if supported) into this drive. |
| 2 | 5.25-inch drive bay | Can contain an optical drive. Insert a CD or DVD (if supported) into this drive. |
| 3 | 3.5-inch drive bay | Can contain an optional floppy drive or optional media card reader. |
| 4 | USB 2.0 connectors (2) | Use the front USB connectors for devices that you connect occasionally, such as joysticks or cameras, or for bootable USB devices (see your online <i>User's Guide</i> for more information on booting to a USB device).

It is recommended that you use the back USB connectors for devices that typically remain connected, such as printers and keyboards. |
| 5 | LAN indicator light | This light indicates that a LAN (local area network) connection is established. |
| 6 | diagnostic lights | Use the lights to help you troubleshoot a computer problem based on the diagnostic code. For more information, see "Diagnostic Lights" on page 50. |
| 7 | power button | Press this button to turn on the computer.

 NOTICE: To avoid losing data, do not turn off the computer by pressing the power button. Instead, perform an operating system shutdown. See "Before You Begin" on page 25 for more information.

 NOTICE: If your operating system has ACPI enabled, when you press the power button the computer will perform an operating system shutdown. |
| 8 | power light | The power light illuminates and blinks or remains solid to indicate different operating modes: <ul style="list-style-type: none"> • No light — The computer is turned off. • Steady green — The computer is in a normal operating state. • Blinking green — The computer is in a power-saving mode. • Blinking or solid amber — See your online <i>User's Guide</i>. <p>To exit from a power-saving mode, press the power button or use the keyboard or the mouse if it is configured as a wake device in the Windows Device Manager. For more information about sleep modes and exiting from a power-saving mode, see your online <i>User's Guide</i>.</p> <p>See "System Lights" on page 49 for a description of light codes that can help you troubleshoot problems with your computer.</p> |
| 9 | hard-drive activity light | This light flickers when the hard drive is being accessed. |
| 10 | headphone connector | Use the headphone connector to attach headphones and most kinds of speakers. |
| 11 | microphone connector | Use the microphone connector to attach a microphone. |

Mini Tower Computer — Back View

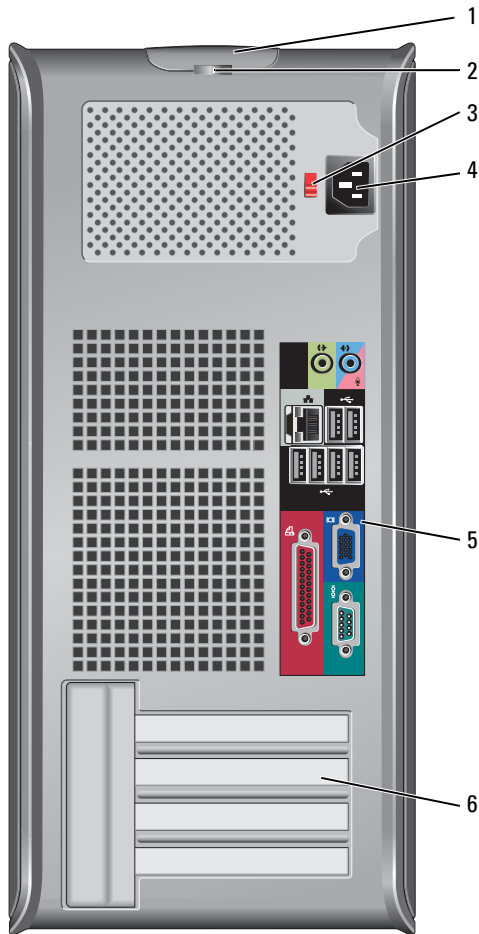

- 1 cover-release latch This latch allows you to open the computer cover.
- 2 padlock ring Insert a padlock to lock the computer cover.

- 3 voltage selection switch Your computer is equipped with a manual voltage-selection switch. To help avoid damaging a computer with a manual voltage-selection switch, set the switch for the voltage that most closely matches the AC power available in your location.
- ➡ NOTICE:** The voltage selection switch must be set to the 115-V position even though the AC power available in Japan is 100 V.
- Also, ensure that your monitor and attached devices are electrically rated to operate with the AC power available in your location.
- 4 power connector Insert the power cable.
- 5 back-panel connectors Plug serial, USB, and other devices into the appropriate connectors (see "Mini Tower Computer — Back-Panel Connectors" on page 11).
- 6 card slots Access connectors for any installed PCI and PCI Express cards.

Mini Tower Computer — Back-Panel Connectors

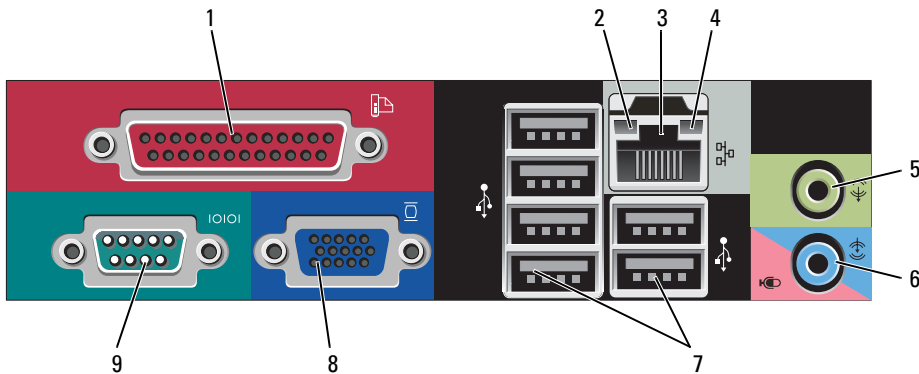

- 1 parallel connector Connect a parallel device, such as a printer, to the parallel connector. If you have a USB printer, plug it into a USB connector.
- NOTE:** The integrated parallel connector is automatically disabled if the computer detects an installed card containing a parallel connector configured to the same address. For more information, see your online User's Guide.
- 2 link integrity light
- Green — A good connection exists between a 10-Mbps network and the computer.
 - Orange — A good connection exists between a 100-Mbps network and the computer.
 - Yellow — A good connection exists between a 1-Gbps (or 1000-Mbps) network and the computer.
 - Off — The computer is not detecting a physical connection to the network.

- | | | |
|---|------------------------------|---|
| 3 | network adapter connector | <p>To attach your computer to a network or broadband device, connect one end of a network cable to either a network jack or your network or broadband device. Connect the other end of the network cable to the network adapter connector on the back panel of your computer. A click indicates that the network cable has been securely attached.</p> <p>NOTE: Do not plug a telephone cable into the network connector.</p> <p>On computers with a network connector card, use the connector on the card.</p> <p>It is recommended that you use Category 5 wiring and connectors for your network. If you must use Category 3 wiring, force the network speed to 10 Mbps to ensure reliable operation.</p> |
| 4 | network activity light | Flashes a yellow light when the computer is transmitting or receiving network data. A high volume of network traffic may make this light appear to be in a steady "on" state. |
| 5 | line-out connector | Use the green line-out connector to attach most speakers with integrated amplifiers. |
| 6 | line-in/microphone connector | Use the blue and pink line-in/microphone connector to attach a record/playback device such as a cassette player, CD player, or VCR.; or a personal computer microphone for voice or musical input into a sound or telephony program. |
| 7 | USB 2.0 connectors (6) | Use the back USB connectors for devices that typically remain connected, such as printers and keyboards. |
| 8 | video connector | <p>Plug the cable from your VGA-compatible monitor into the blue connector.</p> <p>NOTE: If you purchased an optional graphics card, this connector will be covered by a cap. Connect your monitor to the connector on the graphics card. Do not remove the cap.</p> <p>NOTE: If you are using a graphics card that supports dual monitors, use the y-cable that came with your computer.</p> |
| 9 | serial connector | <p>Connect a serial device, such as a handheld device, to the serial port. The default designations are COM1 for serial connector 1 and COM2 for serial connector 2.</p> <p>For more information, see your online <i>User's Guide</i>.</p> |

Desktop Computer — Front View

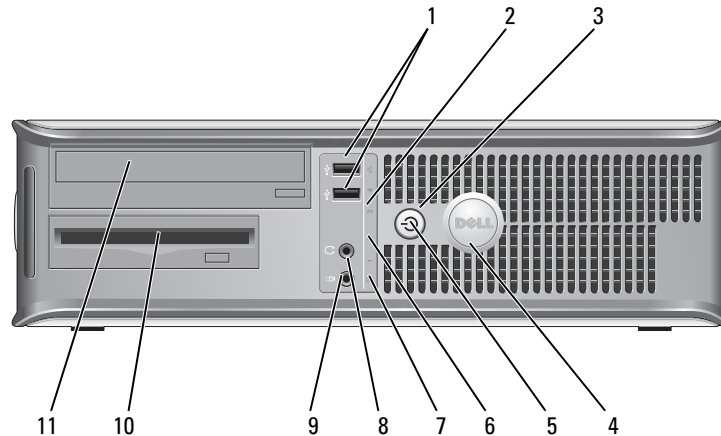

- 1 USB 2.0 connectors (2) Use the front USB connectors for devices that you connect occasionally, such as joysticks or cameras, or for bootable USB devices (see your online *User's Guide* for more information about booting to a USB device).
It is recommended that you use the back USB connectors for devices that typically remain connected, such as printers and keyboards.
- 2 LAN indicator light This light indicates that a LAN (local area network) connection is established.
- 3 power button Press this button to turn on the computer.
➡ NOTICE: To avoid losing data, do not turn off the computer by pressing the power button. Instead, perform an operating system shutdown. See "Before You Begin" on page 25 for more information.
➡ NOTICE: If your operating system has ACPI enabled, when you press the power button the computer will perform an operating system shutdown.
- 4 Dell badge This badge can be rotated to match the orientation of your computer. To rotate, place fingers around the outside of the badge, press firmly, and turn the badge. You can also rotate the badge using the slot provided near the bottom of the badge.

- | | | |
|----|---------------------------|--|
| 5 | power light | <p>The power light illuminates and blinks or remains solid to indicate different operating states:</p> <ul style="list-style-type: none"> • No light — The computer is turned off. • Steady green — The computer is in a normal operating state. • Blinking green — The computer is in a power-saving mode. • Blinking or solid amber — See your online <i>User's Guide</i>. <p>To exit from a power-saving mode, press the power button or use the keyboard or the mouse if it is configured as a wake device in the Windows Device Manager. For more information about sleep modes and exiting from a power-saving mode, see your online <i>User's Guide</i>.</p> <p>See "System Lights" on page 49 for a description of light codes that can help you troubleshoot problems with your computer.</p> |
| 6 | diagnostic lights | Use the lights to help you troubleshoot a computer problem based on the diagnostic code. For more information, see "Diagnostic Lights" on page 50. |
| 7 | hard-drive activity light | This light flickers when the hard drive is being accessed. |
| 8 | headphone connector | Use the headphone connector to attach headphones and most kinds of speakers. |
| 9 | microphone connector | Use the microphone connector to attach a microphone. |
| 10 | 3.5-inch drive bay | Can contain an optional floppy drive or optional Media Card Reader. |
| 11 | 5.25-inch drive bay | Can contain an optical drive. Insert a CD or DVD (if supported) into this drive. |

Desktop Computer — Back View

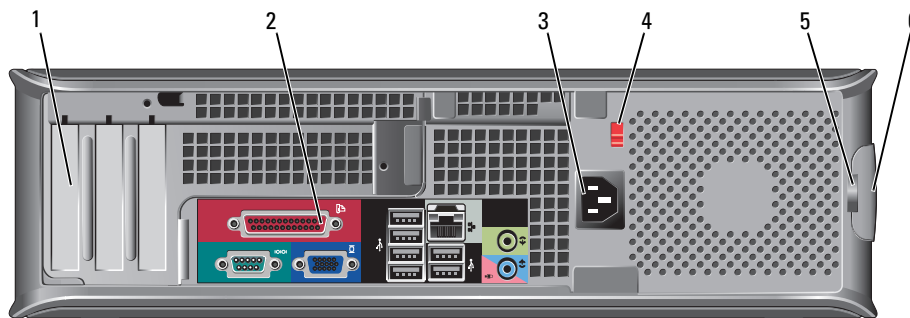

- | | | |
|---|--------------------------|---|
| 1 | card slots | Access connectors for any installed PCI and PCI Express cards. |
| 2 | back-panel connectors | Plug serial, USB, and other devices into the appropriate connectors (see "Desktop Computer — Back-Panel Connectors" on page 15). |
| 3 | power connector | Insert the power cable. |
| 4 | voltage selection switch | <p>Your computer is equipped with a manual voltage selection switch.</p> <p>To help avoid damaging a computer with a manual voltage selection switch, set the switch for the voltage that most closely matches the AC power available in your location.</p> <p>⬅ NOTICE: The voltage selection switch must be set to the 115-V position even though the AC power available in Japan is 100 V.</p> <p>Also, ensure that your monitor and attached devices are electrically rated to operate with the AC power available in your location.</p> |
| 5 | padlock ring | Insert a padlock to lock the computer cover. |
| 6 | cover-release latch | Allows you to open the computer cover. |

Desktop Computer — Back-Panel Connectors

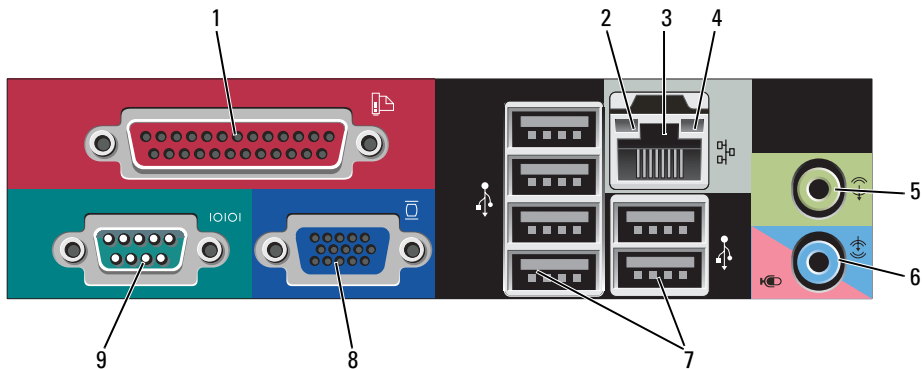

- | | | |
|---|------------------------------|---|
| 1 | parallel connector | <p>Connect a parallel device, such as a printer, to the parallel connector. If you have a USB printer, plug it into a USB connector.</p> <p>NOTE: The integrated parallel connector is automatically disabled if the computer detects an installed card containing a parallel connector configured to the same address. For more information, see your online <i>User's Guide</i>.</p> |
| 2 | link integrity light | <ul style="list-style-type: none"> • Green — A good connection exists between a 10-Mbps network and the computer. • Orange — A good connection exists between a 100-Mbps network and the computer. • Yellow — A good connection exists between a 1-Gbps (or 1000-Mbps) network and the computer. • Off — The computer is not detecting a physical connection to the network. |
| 3 | network adapter connector | <p>To attach your computer to a network or broadband device, connect one end of a network cable to either a network jack or your network or broadband device. Connect the other end of the network cable to the network adapter connector on the back panel of your computer. A click indicates that the network cable has been securely attached.</p> <p>NOTE: Do not plug a telephone cable into the network connector.</p> <p>On computers with a network connector card, use the connector on the card.</p> <p>It is recommended that you use Category 5 wiring and connectors for your network. If you must use Category 3 wiring, force the network speed to 10 Mbps to ensure reliable operation.</p> |
| 4 | network activity light | <p>Flashes a yellow light when the computer is transmitting or receiving network data. A high volume of network traffic may make this light appear to be in a steady "on" state.</p> |
| 5 | line-out connector | <p>Use the green line-out connector to attach most speakers with integrated amplifiers.</p> |
| 6 | line-in/microphone connector | <p>Use the blue and pink line-in/microphone connector to attach a record/playback device such as a cassette player, CD player, or VCR.; or a personal computer microphone for voice or musical input into a sound or telephony program.</p> |
| 7 | USB 2.0 connectors (6) | <p>Use the back USB connectors for devices that typically remain connected, such as printers and keyboards.</p> |
| 8 | video connector | <p>Plug the cable from your VGA-compatible monitor into the blue connector.</p> <p>NOTE: If you purchased an optional graphics card, this connector will be covered by a cap. Connect your monitor to the connector on the graphics card. Do not remove the cap.</p> <p>NOTE: If you are using a graphics card that supports dual monitors, use the y-cable that came with your computer.</p> |
| 9 | serial connector | <p>Connect a serial device, such as a handheld device, to the serial port. The default designations are COM1 for serial connector 1 and COM2 for serial connector 2.</p> <p>For more information, see your online <i>User's Guide</i>.</p> |

Small Form Factor Computer — Front View

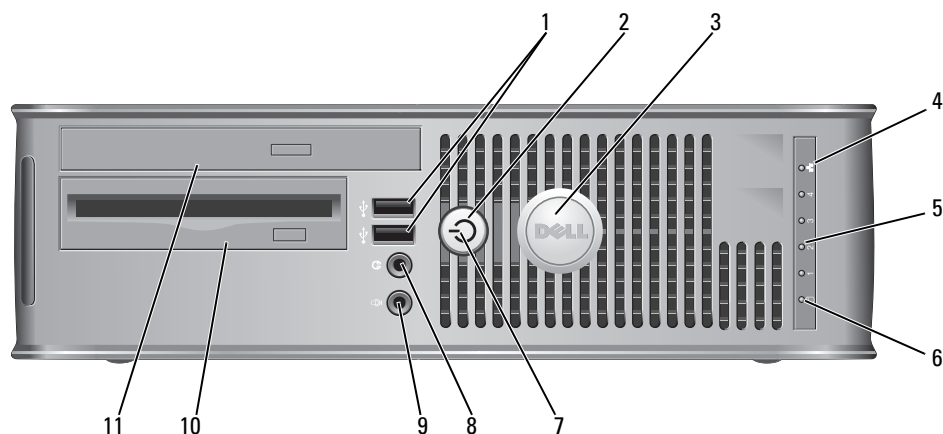

- | | | |
|---|---------------------------|---|
| 1 | USB 2.0 connectors (2) | Use the front USB connectors for devices that you connect occasionally, such as joysticks or cameras, or for bootable USB devices (see your online <i>User's Guide</i> for more information about booting to a USB device).

It is recommended that you use the back USB connectors for devices that typically remain connected, such as printers and keyboards. |
| 2 | power button | Press to turn on the computer.

➔ NOTICE: To avoid losing data, do not turn off the computer by pressing the power button. Instead, perform an operating system shutdown. See "Before You Begin" on page 25 for more information.

➔ NOTICE: If your operating system has ACPI enabled, when you press the power button the computer will perform an operating system shutdown. |
| 3 | Dell badge | Can be rotated to match the orientation of your computer. To rotate, place fingers around the outside of the badge, press firmly, and turn the badge. You can also rotate the badge using the slot provided near the bottom of the badge. |
| 4 | LAN indicator light | Indicates that a LAN (local area network) connection is established. |
| 5 | diagnostic lights | Use the lights to help you troubleshoot a computer problem based on the diagnostic code. For more information, see "Diagnostic Lights" on page 50. |
| 6 | hard drive activity light | This light flickers when the hard drive is being accessed. |

- | | | |
|----|----------------------|--|
| 7 | power light | <p>The power light illuminates and blinks or remains solid to indicate different operating states:</p> <ul style="list-style-type: none"> • No light — The computer is turned off. • Steady green — The computer is in a normal operating state. • Blinking green — The computer is in a power-saving mode. • Blinking or solid amber — See your online <i>User's Guide</i>. <p>To exit from a power-saving mode, press the power button or use the keyboard or the mouse if it is configured as a wake device in the Windows Device Manager. For more information about sleep modes and exiting from a power-saving mode, see your online <i>User's Guide</i>.</p> <p>See "System Lights" on page 49 for a description of light codes that can help you troubleshoot problems with your computer.</p> |
| 8 | headphone connector | Use the headphone connector to attach headphones and most kinds of speakers. |
| 9 | microphone connector | Use the microphone connector to attach a microphone. |
| 10 | 3.5-inch drive bay | Can contain an optional floppy drive or optional media card reader. |
| 11 | 5.25-inch drive bay | Can contain an optical drive. Insert a CD or DVD (if supported) into this drive. |

Small Form Factor Computer — Back View

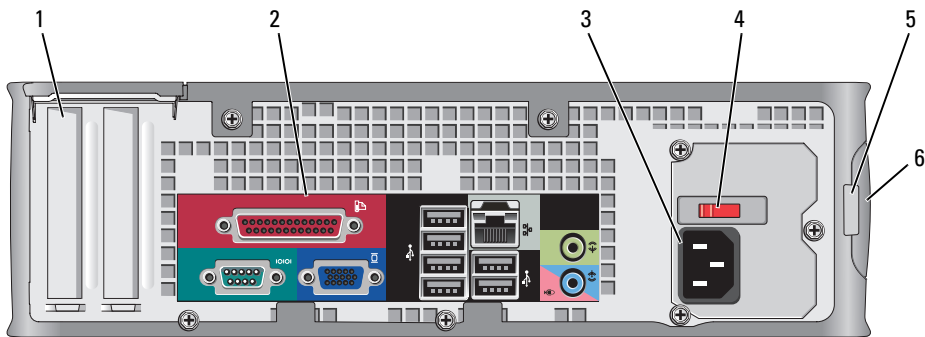

- | | | |
|---|--------------------------|--|
| 1 | card slots | Access connectors for any installed PCI and PCI Express cards. |
| 2 | back-panel connectors | Plug serial, USB, and other devices into the appropriate connectors (see "Small Form Factor Computer — Back-Panel Connectors" on page 19). |
| 3 | power connector | Insert the power cable. |
| 4 | voltage selection switch | Your computer is equipped with a manual voltage-selection switch.
To help avoid damaging a computer with a manual voltage selection switch, set the switch for the voltage that most closely matches the AC power available in your location. |
| | | ➡ NOTICE: The voltage selection switch must be set to the 115-V position even though the AC power available in Japan is 100 V. |
| | | Also, ensure that your monitor and attached devices are electrically rated to operate with the AC power available in your location. |
| 5 | padlock ring | Insert a padlock to lock the computer cover. |
| 6 | cover release latch | Allows you to open the computer cover. |

Small Form Factor Computer — Back-Panel Connectors

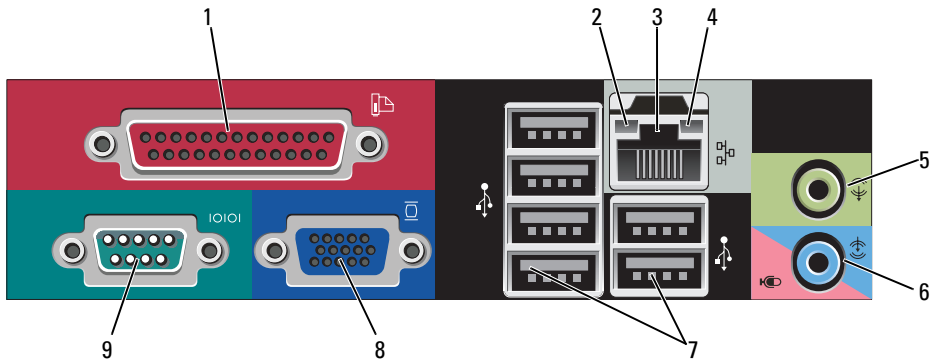

- | | | |
|---|------------------------------|---|
| 1 | parallel connector | <p>Connect a parallel device, such as a printer, to the parallel connector. If you have a USB printer, plug it into a USB connector.</p> <p>NOTE: The integrated parallel connector is automatically disabled if the computer detects an installed card containing a parallel connector configured to the same address. For more information, see your online <i>User's Guide</i>.</p> |
| 2 | link integrity light | <ul style="list-style-type: none"> • Green — A good connection exists between a 10-Mbps network and the computer. • Orange — A good connection exists between a 100-Mbps network and the computer. • Yellow — A good connection exists between a 1-Gbps (or 1000-Mbps) network and the computer. • Off — The computer is not detecting a physical connection to the network. |
| 3 | network adapter connector | <p>To attach your computer to a network or broadband device, connect one end of a network cable to either a network jack or your network or broadband device. Connect the other end of the network cable to the network adapter connector on the back panel of your computer. A click indicates that the network cable has been securely attached.</p> <p>NOTE: Do not plug a telephone cable into the network connector.</p> <p>On computers with a network connector card, use the connector on the card.</p> <p>It is recommended that you use Category 5 wiring and connectors for your network. If you must use Category 3 wiring, force the network speed to 10 Mbps to ensure reliable operation.</p> |
| 4 | network activity light | <p>Flashes a yellow light when the computer is transmitting or receiving network data. A high volume of network traffic may make this light appear to be in a steady "on" state.</p> |
| 5 | line-out connector | <p>Use the green line-out connector (available on computers with integrated sound) to attach most speakers with integrated amplifiers.</p> |
| 6 | line-in/microphone connector | <p>Use the blue and pink line-in/microphone connector (available on computers with integrated sound) to attach a record/playback device such as a cassette player, CD player, or VCR; or a personal computer microphone for voice or musical input into a sound or telephony program.</p> |
| 7 | USB 2.0 connectors (6) | <p>Use the back USB connectors for devices that typically remain connected, such as printers and keyboards.</p> |

- 8 video connector Plug the cable from your VGA-compatible monitor into the blue connector.
NOTE: If you purchased an optional graphics card, this connector will be covered by a cap. Connect your monitor to the connector on the graphics card. Do not remove the cap.
NOTE: If you are using a graphics card that supports dual monitors, use the y-cable that came with your computer.
- 9 serial connector Connect a serial device, such as a handheld device, to the serial port. The default designations are COM1 for serial connector 1 and COM2 for serial connector 2.
For more information, see your online *User's Guide*.

Ultra-Small Form Factor Computer — Front View

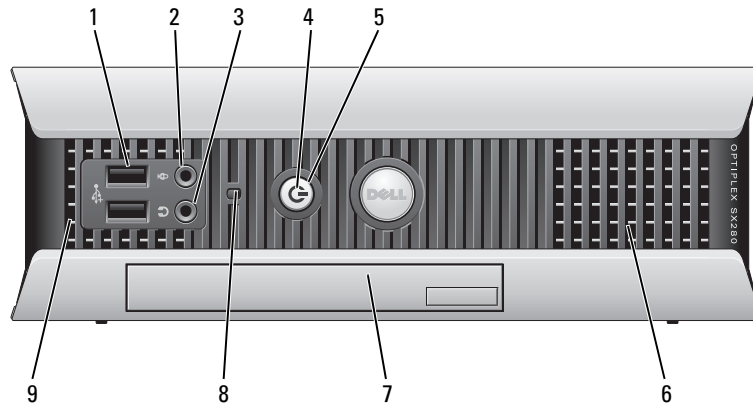

- 1 USB connectors (2) Use the front USB connectors for devices that you connect occasionally, such as joysticks or cameras, or for bootable USB devices (see your online *User's Guide* for more information about booting to a USB device).
It is recommended that you use the back USB connectors for devices that typically remain connected, such as printers and keyboards.
- 2 headphone connector Use the headphone connector to attach headphones and most kinds of speakers.
- 3 microphone connector Use the microphone connector to attach a microphone.

- 4 power light The power light illuminates and blinks or remains solid to indicate different states:
- No light — The computer is turned off.
 - Steady green — The computer is in a normal operating state.
 - Blinking green — The computer is in a power-saving mode.
 - Blinking or solid yellow — See your online *User's Guide*.
- To exit from a power-saving mode, press the power button or use the keyboard or the mouse if it is configured as a wake device in the Windows Device Manager. For more information about sleep modes and exiting from a power-saving mode, see your online *User's Guide*.
- See "System Lights" on page 49 for a description of light codes that can help you troubleshoot problems with your computer.
- 5 power button Press this button to turn on the computer.
- ➡ NOTICE:** To avoid losing data, do not turn off the computer by pressing the power button. Instead, perform an operating system shutdown. See "Before You Begin" on page 25 for more information.
- 6 vents The vents help prevent your computer from overheating. To ensure proper ventilation, do not block these cooling vents.
- 7 module bay Install a D-module optical drive, second hard drive, or floppy drive in the module bay.
- 8 hard-drive access light The hard-drive access light is on when the computer reads data from or writes data to the hard drive. The light might also be on when devices such as your CD player are operating.
- 9 vents The vents help prevent your computer from overheating. To ensure proper ventilation, do not block these cooling vents.

Ultra-Small Form Factor Computer — Side View

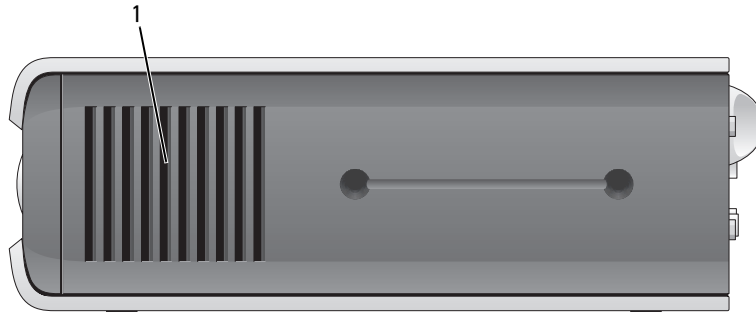

- 1 vents The vents located on each side of the computer help prevent your computer from overheating. To ensure proper ventilation, do not block these cooling vents.

Ultra-Small Form Factor Computer — Back View

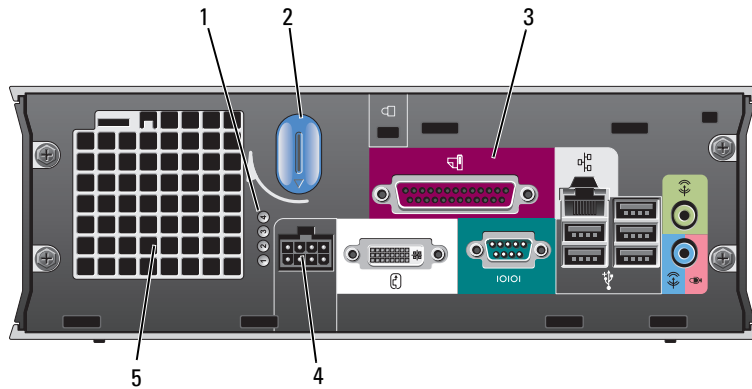

- | | | |
|---|-----------------------------|---|
| 1 | diagnostic lights | See "Diagnostic Lights" on page 50 for a description of light codes that can help you troubleshoot problems with your computer. |
| 2 | computer cover release knob | Rotate this knob in a clockwise direction to remove the cover. |
| 3 | back-panel connectors | The connectors for your computer (see "Ultra-Small Form Factor Computer — Back-Panel Connectors" on page 23). |
| 4 | power connector | Insert the power cable. |
| 5 | vents | The vents help prevent your computer from overheating. To ensure proper ventilation, do not block these cooling vents. |

Ultra-Small Form Factor Computer — Back-Panel Connectors

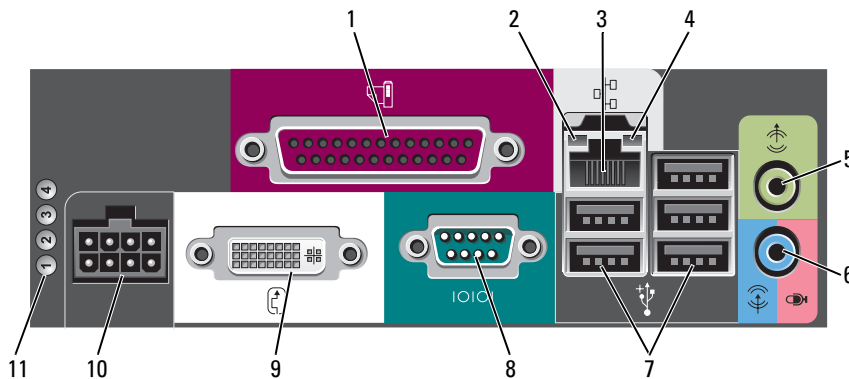

- | | | |
|---|--------------------|---|
| 1 | parallel connector | Connect a parallel device, such as a printer, to the parallel connector. If you have a USB printer, plug it into a USB connector. |
|---|--------------------|---|

- | | | |
|----|-------------------------------|---|
| 2 | link integrity light | <ul style="list-style-type: none"> • Green — A good connection exists between a 10-Mbps network and the computer. • Orange — A good connection exists between a 100-Mbps network and the computer. • Yellow — A good connection exists between a 1000-Mbps (1-Gbps) network and the computer. • Off — The computer is not detecting a physical connection to the network or the network controller is turned off in system setup. |
| 3 | network adapter | <p>To attach your computer to a network or broadband device, connect one end of a network cable to either a network jack or your network or broadband device. Connect the other end of the network cable to the network adapter connector on the back panel of your computer. A click indicates that the network cable has been securely attached.</p> <p>NOTE: Do not plug a telephone cable into the network connector.</p> <p>On computers with a network connector card, use the connector on the card.</p> <p>It is recommended that you use Category 5 wiring and connectors for your network. If you must use Category 3 wiring, force the network speed to 10 Mbps to ensure reliable operation.</p> |
| 4 | network activity light | The amber light flashes when the computer is transmitting or receiving network data. A high volume of network traffic may make this light appear to be in a steady "on" state. |
| 5 | line-out connector | Use the green line-out connector to attach an amplified speaker set. |
| 6 | line-in/ microphone connector | Use the blue and pink line-in/ microphone connector to attach a record/playback device such as a cassette player, CD player, or VCR.; or a personal computer microphone for voice or musical input into a sound or telephony program. |
| 7 | USB connectors (5) | Use the back USB connectors for devices that typically remain connected, such as printers and keyboards. |
| 8 | serial connector | Connect a serial device, such as a handheld device, to the serial connector. |
| 9 | video connector | <p>If you have a DVI-compatible monitor, plug the cable from your monitor into the white connector on the back panel.</p> <p>If you have a VGA monitor, see "Connecting a VGA Monitor" in your computer <i>User's Guide</i>.</p> |
| 10 | power connector | The connector for the power adapter. |
| 11 | diagnostic lights | See "Diagnostic Lights" on page 50 for a description of light codes that can help you troubleshoot problems with your computer. |

Removing the Computer Cover



CAUTION: Before you begin any of the procedures in this section, follow the safety instructions in the *Product Information Guide*.



CAUTION: To guard against electrical shock, always unplug your computer from the electrical outlet before removing the cover.

Before You Begin

-  **NOTICE:** To avoid losing data, save and close any open files and exit any open programs before you turn off your computer.
- 1 Shut down the operating system:
 - a Save and close any open files, exit any open programs, click the **Start** button, and then click **Turn Off Computer**.
 - b In the **Turn off computer** window, click **Turn off**.
The computer turns off after the operating system shutdown process finishes.
- 2 Ensure that the computer and any attached devices are turned off. If your computer and attached devices did not automatically turn off when you shut down your operating system, turn them off now.

Before Working Inside Your Computer

Use the following safety guidelines to help protect your computer from potential damage and to help ensure your own personal safety.

 **CAUTION:** Before you begin any of the procedures in this section, follow the safety instructions in the *Product Information Guide*.

 **CAUTION:** Handle components and cards with care. Do not touch the components or contacts on a card. Hold a card by its edges or by its metal mounting bracket. Hold a component such as a processor by its edges, not by its pins.

 **NOTICE:** Only a certified service technician should perform repairs on your computer. Damage due to servicing that is not authorized by Dell is not covered by your warranty.

 **NOTICE:** When you disconnect a cable, pull on its connector or on its strain-relief loop, not on the cable itself. Some cables have a connector with locking tabs; if you are disconnecting this type of cable, press in on the locking tabs before you disconnect the cable. As you pull connectors apart, keep them evenly aligned to avoid bending any connector pins. Also, before you connect a cable, ensure that both connectors are correctly oriented and aligned.

To avoid damaging the computer, perform the following steps before you begin working inside the computer.

- 1 Turn off your computer.

 **NOTICE:** To disconnect a network cable, first unplug the cable from your computer and then unplug it from the network wall jack.

- 2 Disconnect any telephone or telecommunication lines from the computer.

- 3 Disconnect your computer and all attached devices from their electrical outlets, and then press the power button to ground the system board.

- 4 If applicable, remove the computer stand (for instructions, see the documentation that came with the stand).

 **CAUTION:** To guard against electrical shock, always unplug your computer from the electrical outlet before removing the cover.

5 Remove the computer cover:

- Remove the mini tower computer cover (see "Mini Tower Computer" on page 26).
- Remove the desktop computer cover (see "Desktop Computer" on page 27).
- Remove the small form factor computer cover (see "Small Form Factor Computer" on page 28).
- Remove the ultra-small form factor computer cover (see "Ultra-Small Form Factor Computer" on page 30).



NOTICE: Before touching anything inside your computer, ground yourself by touching an unpainted metal surface, such as the metal at the back of the computer. While you work, periodically touch an unpainted metal surface to dissipate any static electricity that could harm internal components.

Mini Tower Computer



CAUTION: Before you begin any of the procedures in this section, follow the safety instructions in the *Product Information Guide*.



CAUTION: To guard against electrical shock, always unplug your computer from the electrical outlet before removing the computer cover.

- 1 Follow the procedures in "Before You Begin" on page 25.
- 2 Lay the computer on its side as shown in the illustration.
- 3 Locate the cover release latch shown in the illustration. Then, slide the release latch back as you lift the cover.
- 4 Grip the sides of the computer cover and pivot the cover up using the hinge tabs as leverage points.
- 5 Remove the cover from the hinge tabs and set it aside on a soft nonabrasive surface.



CAUTION: Graphic card heatsinks may become very hot during normal operation. Ensure that a graphic card heatsink has had sufficient time to cool before you touch it.

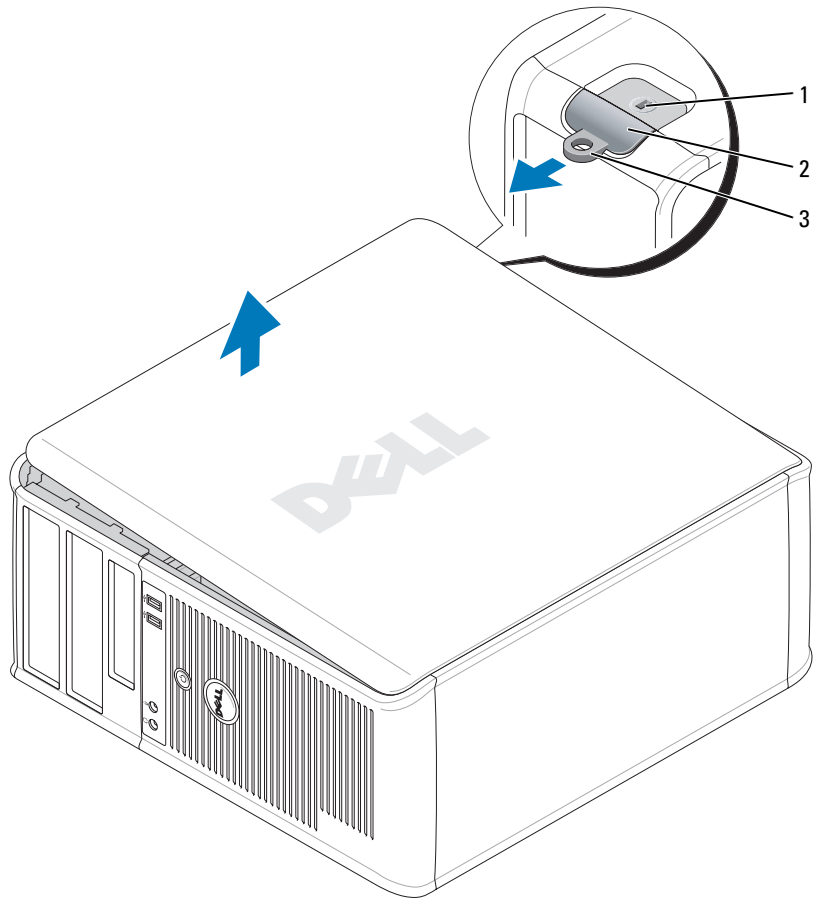

1 security cable slot

2 cover release latch

3 padlock ring

Desktop Computer

⚠ CAUTION: Before you begin any of the procedures in this section, follow the safety instructions in the *Product Information Guide*.

⚠ CAUTION: To guard against electrical shock, always unplug your computer from the electrical outlet before removing the computer cover.

- 1 Follow the procedures in "Before You Begin" on page 25.
- 2 If you have installed a padlock through the padlock ring on the back panel, remove the padlock.

- 3 Locate the cover release latch shown in the illustration. Then, slide the release latch back as you lift the cover.
- 4 Grip the sides of the computer cover and pivot the cover up using the hinge tabs as leverage points.
- 5 Remove the cover from the hinge tabs and set it aside on a soft nonabrasive surface.

CAUTION: Graphic card heatsinks may become very hot during normal operation. Ensure that a graphic card heatsink has had sufficient time to cool before you touch it.

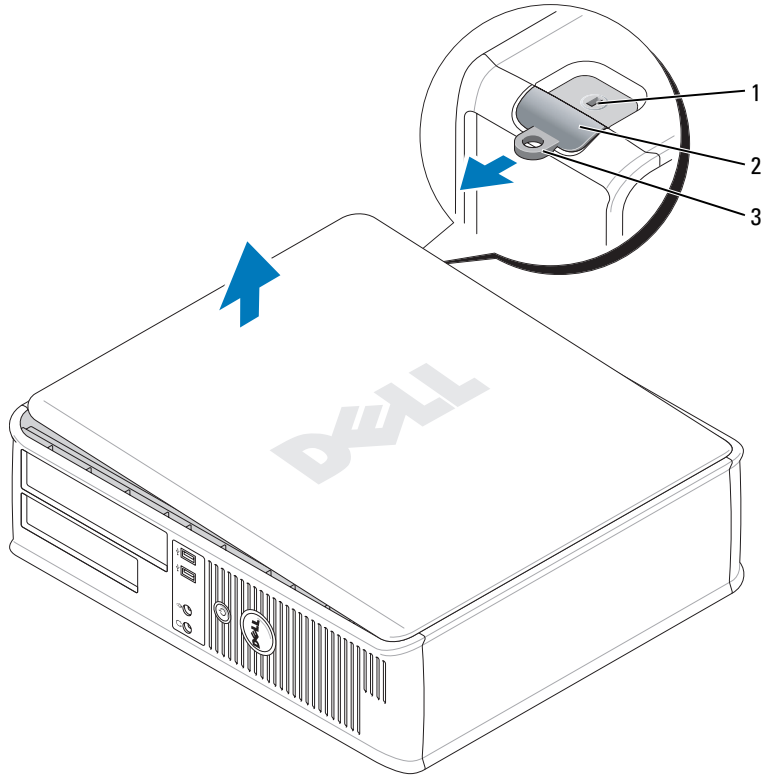

1 security cable slot

2 cover release latch

3 padlock ring

Small Form Factor Computer

CAUTION: Before you begin any of the procedures in this section, follow the safety instructions in the *Product Information Guide*.

CAUTION: To guard against electrical shock, always unplug your computer from the electrical outlet before removing the computer cover.

- 1 Follow the procedures in "Before You Begin" on page 25.
- 2 If you have installed a padlock through the padlock ring on the back panel, remove the padlock.
- 3 Locate the cover release latch shown in the illustration. Then, slide the release latch back as you lift the cover.
- 4 Grip the sides of the computer cover and pivot the cover up using the bottom hinges as leverage points.
- 5 Remove the cover from the hinge tabs and set it aside on a soft nonabrasive surface.

 **CAUTION: Graphic card heatsinks may become very hot during normal operation. Ensure that a graphic card heatsink has had sufficient time to cool before you touch it.**

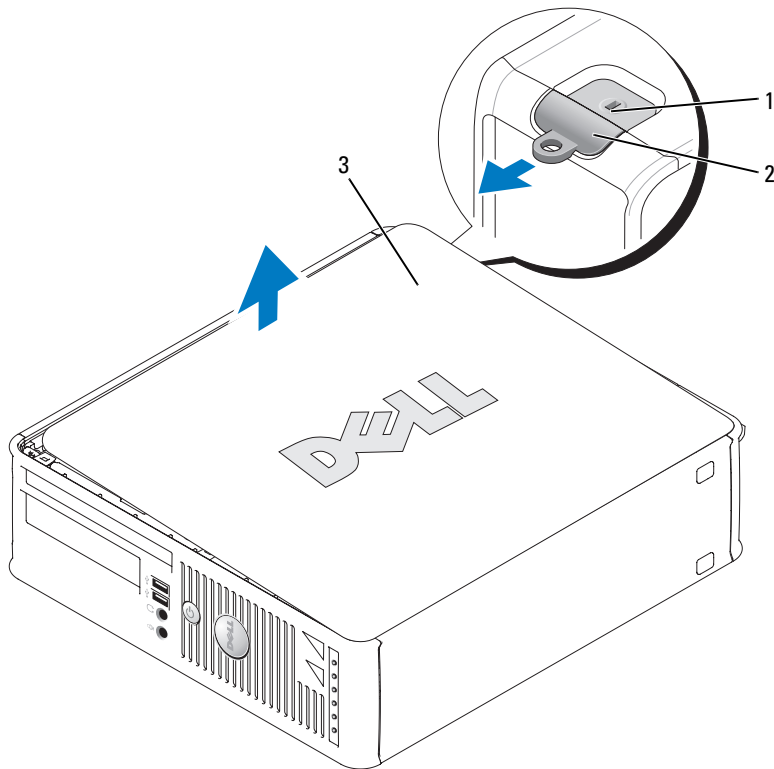

1 security cable slot

2 cover release latch

3 computer cover

Ultra-Small Form Factor Computer

⚠ CAUTION: Before you begin any of the procedures in this section, follow the safety instructions in the *Product Information Guide*.

⚠ CAUTION: To guard against electrical shock, always unplug your computer from the electrical outlet before removing the computer cover.

1 Follow the procedures in "Before You Begin" on page 25.

➡ NOTICE: Before touching anything inside your computer, ground yourself by touching an unpainted metal surface. While you work, periodically touch an unpainted metal surface to dissipate any static electricity that could harm internal components.

2 If applicable, remove the cable cover.

a If a security device is installed in the security cable slot, remove the device.

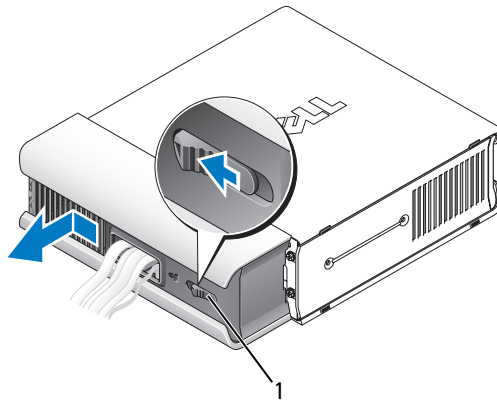

1 release button

b Press on the release button, grasp the cable cover, and slide the cover to the left until it stops, and then lift the cable cover up and away.

3 Remove the computer cover:

a Rotate the cover release knob in a clockwise direction, as shown in the illustration.

b Slide the computer cover forward by 1 cm (1/2 inch), or until it stops, and then raise the cover.

⚠ CAUTION: Graphic card heatsinks may become very hot during normal operation. Ensure that a graphic card heatsink has had sufficient time to cool before you touch it.

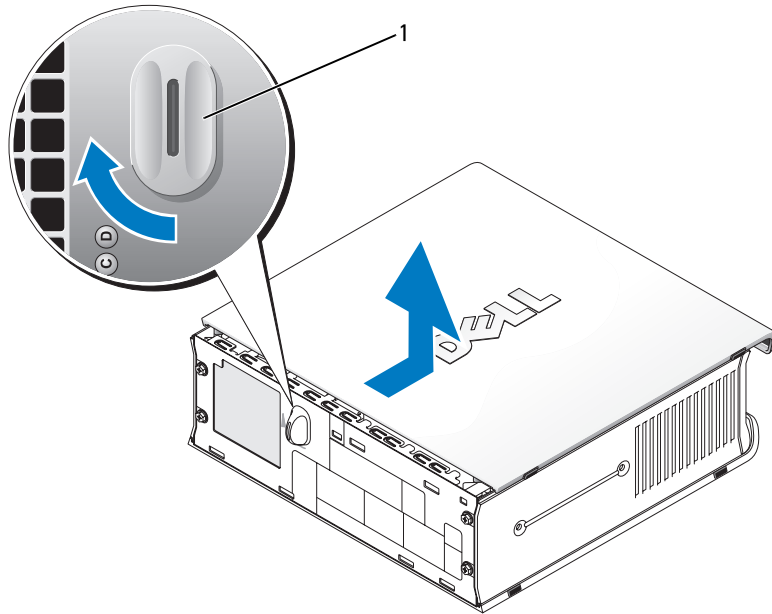

1 release knob

Inside Your Computer

Mini Tower Computer

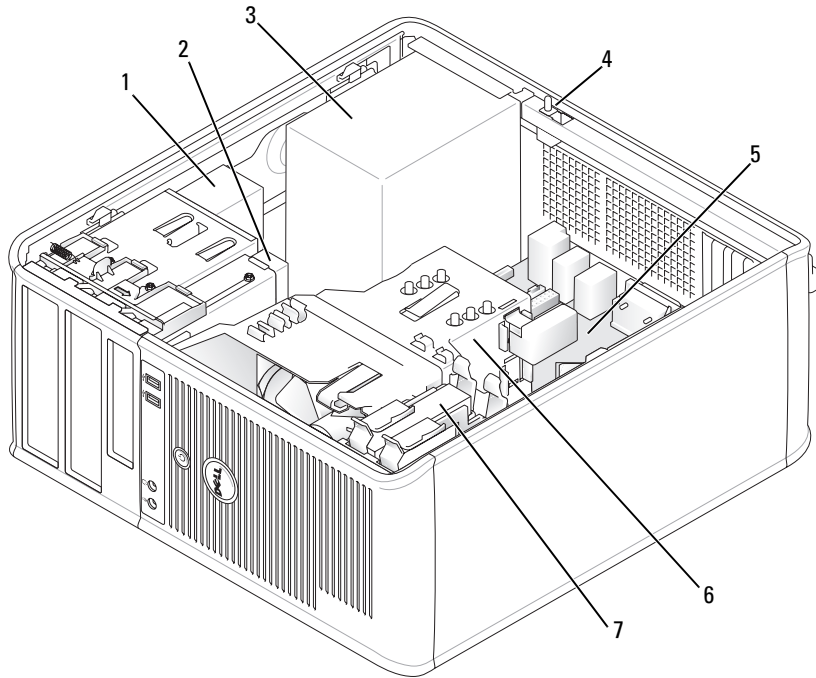

- | | | | | | |
|---|-----------------------------------|---|-----------------------------------|---|--------------------|
| 1 | optical drive | 2 | floppy drive or media card reader | 3 | power supply |
| 4 | optional chassis-intrusion switch | 5 | system board | 6 | heat-sink assembly |
| 7 | hard drive | | | | |



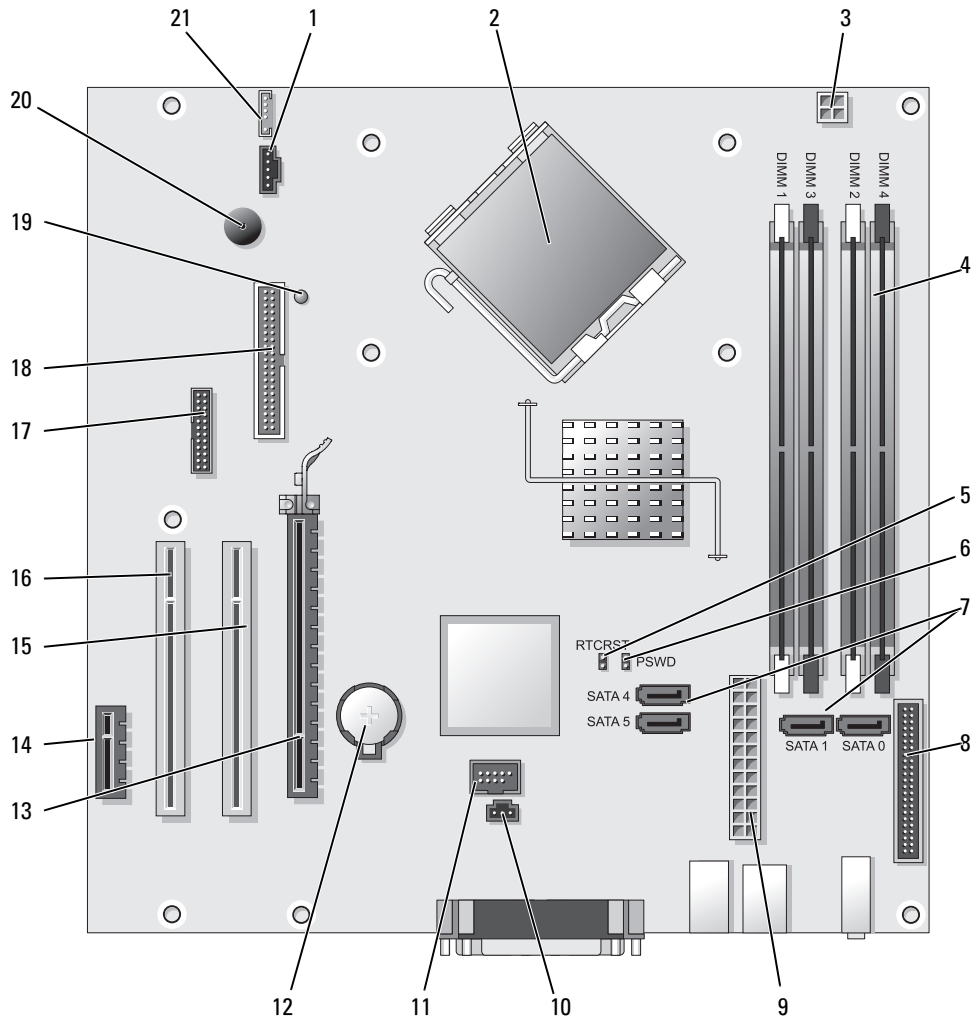

System Board Components

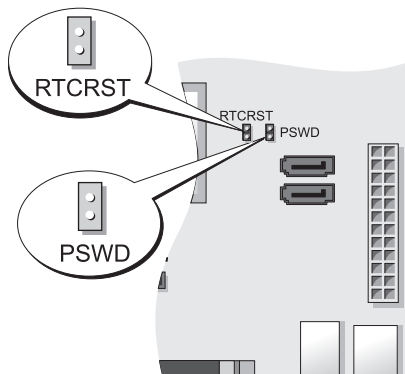

- | | | | |
|----|---|----|-----------------------------------|
| 1 | fan connector (FAN) | 12 | battery socket (BATT) |
| 2 | processor connector (CPU) | 13 | PCI Express x16 connector (SLOT1) |
| 3 | processor power connector (12VPOWER) | 14 | PCI Express x1 connector (SLOT4) |
| 4 | memory module connectors (DIMM_1, DIMM_2, DIMM_3, DIMM_4) | 15 | PCI connector (SLOT2) |
| 5 | RTC reset jumper (RTCRST) | 16 | PCI connector (SLOT3) |
| 6 | password jumper (PSWD) | 17 | serial connector (SER2) |
| 7 | SATA drive connectors (SATA0, SATA1, SATA4, SATA5) | 18 | floppy drive connector (DSKT) |
| 8 | front-panel connector (FNT_PANEL) | 19 | flea power |
| 9 | power connector (POWER) | 20 | system board speaker (BEEP) |
| 10 | intrusion switch connector (INTRUDER) | 21 | speaker connector (INT_SPKR) |
| 11 | internal USB (INTERNAL_USB) | | |

Jumper Settings



Jumper	Setting	Description
PSWD		Password features are enabled (default setting).
		Password features are disabled.
RTCRST		The real-time clock has not been reset.
		The real-time clock is being reset (jumpered temporarily).

 *jumpered*  *unjumpered*

Desktop Computer

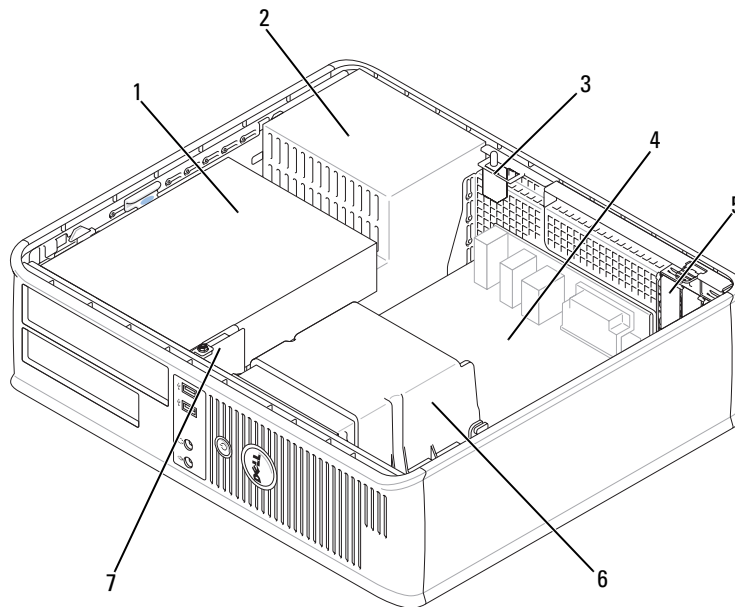

- | | | | | | |
|---|--|---|--------------|---|-----------------------------------|
| 1 | drive bays (media card reader or floppy drive, optical drive and hard drive) | 2 | power supply | 3 | optional chassis-intrusion switch |
| 4 | system board | 5 | card slots | 6 | heat sink assembly |
| 7 | front I/O panel | | | | |

System Board Components

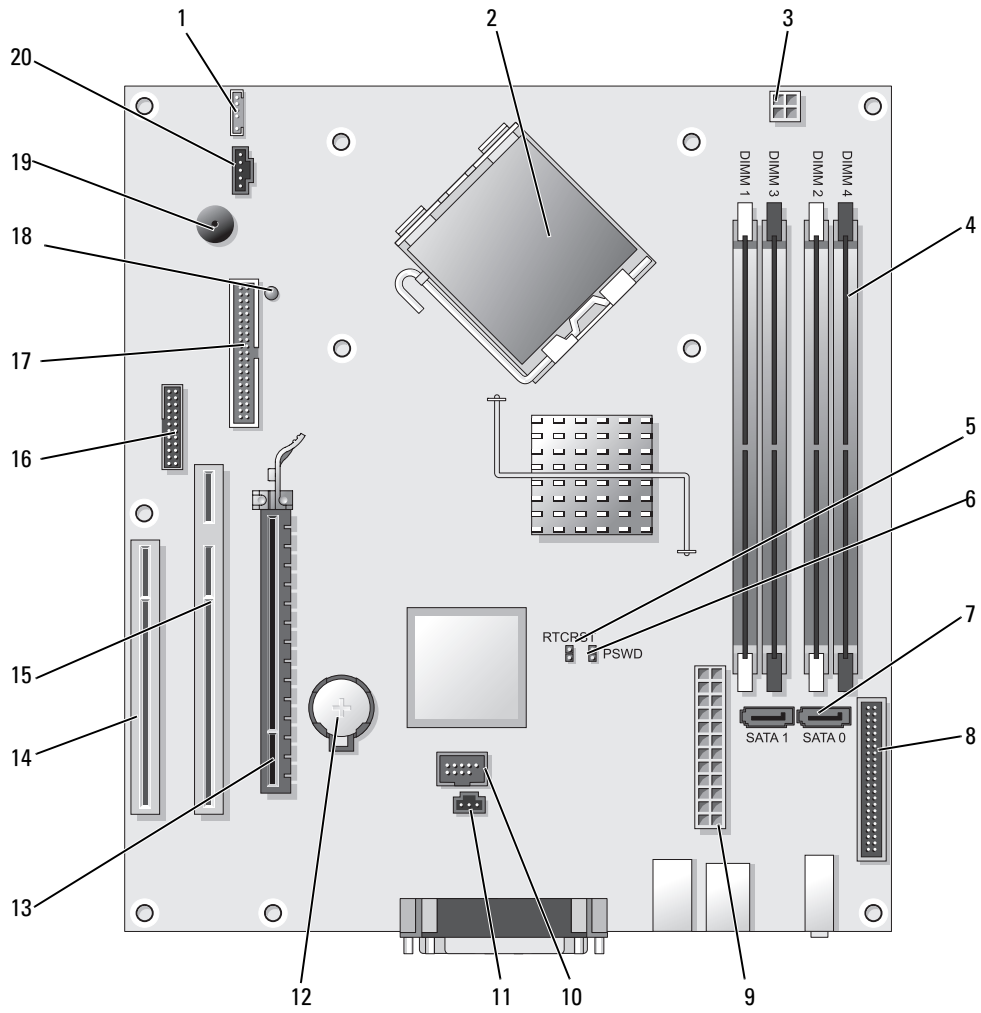

- | | | | |
|----|---|----|---------------------------------------|
| 1 | internal speaker (INT_SPKR) | 11 | intrusion switch connector (INTRUDER) |
| 2 | processor connector (CPU) | 12 | battery socket (BATT) |
| 3 | processor power connector (12VPOWER) | 13 | PCI Express x16 connector (SLOT1) |
| 4 | memory module connectors (DIMM_1, DIMM_2, DIMM_3, DIMM_4) | 14 | PCI connector (SLOT3) |
| 5 | RTC reset jumper (RTCRST) | 15 | PCI connector (SLOT2) |
| 6 | password jumper (PSWD) | 16 | serial connector (SER2) |
| 7 | SATA connectors (SATA0, SATA1) | 17 | floppy drive connector (DSKT) |
| 8 | front-panel connector (FNT_PANEL) | 18 | flea power |
| 9 | power connector (POWER) | 19 | system board speaker (BEEP) |
| 10 | internal USB (INTERNAL_USB) | 20 | fan connector (FAN) |

Jumper Settings

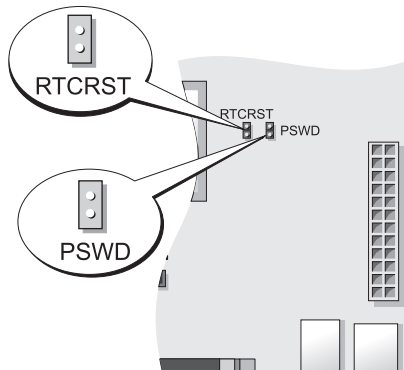

Jumper	Setting	Description
PSWD		Password features are enabled (default setting).
		Password features are disabled.
RTCRST		The real-time clock has not been reset.
		The real-time clock is being reset (jumpered temporarily).

jumpered *unjumpered*

Small Form Factor Computer

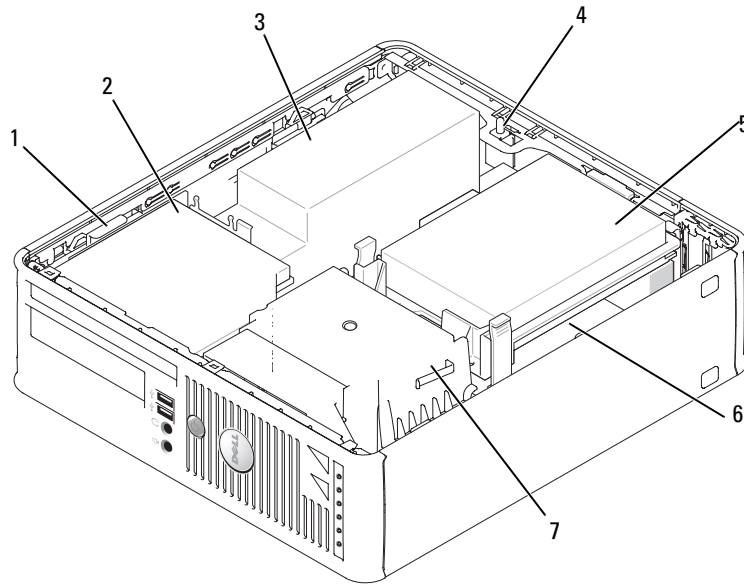

- | | | | | | |
|---|-----------------------------------|---|---------------|---|----------------------|
| 1 | drive-release latch | 2 | optical drive | 3 | power supply and fan |
| 4 | optional chassis-intrusion switch | 5 | hard drive | 6 | system board |
| 7 | heat sink and blower assembly | | | | |



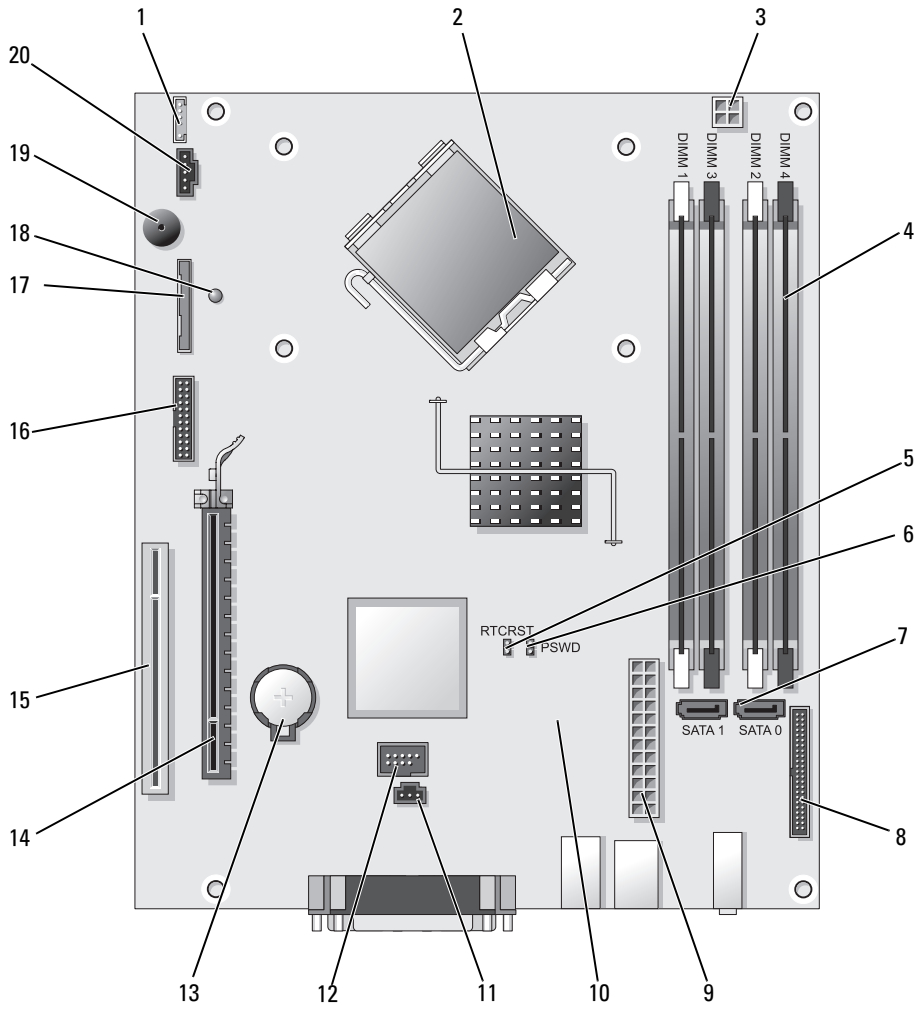

System Board Components

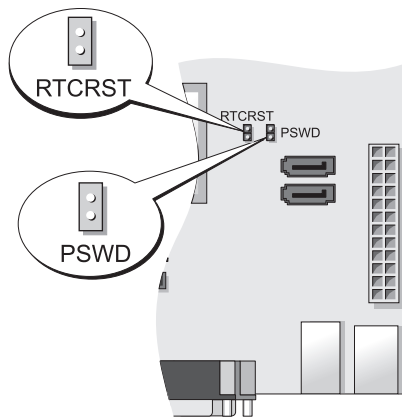

- | | | | |
|----|---|----|---------------------------------------|
| 1 | internal speaker connector (INT_SPKR) | 11 | intrusion switch connector (INTRUDER) |
| 2 | processor connector (CPU) | 12 | internal USB connector (USB) |
| 3 | processor power connector (12VPOWER) | 13 | battery socket (BATT) |
| 4 | memory module connectors (DIMM_1, DIMM_2, DIMM_3, DIMM_4) | 14 | PCI Express x16 connector (SLOT1) |
| 5 | RTC reset jumper (RTCRST) | 15 | PCI connector (SLOT2) |
| 6 | password jumper (PSWD) | 16 | serial connector (SER2) |
| 7 | SATA connectors (SATA0, SATA1) | 17 | floppy drive connector (DSKT) |
| 8 | front-panel connector (FNT_PANEL) | 18 | flea power |
| 9 | power connector (POWER) | 19 | system board speaker (BEEP) |
| 10 | fan connector (FAN2) | 20 | fan connector (FAN) |

Jumper Settings



Jumper	Setting	Description
PSWD		Password features are enabled (default setting).
		Password features are disabled.
RTC RST		The real-time clock has not been reset.
		The real-time clock is being reset (jumpered temporarily).

 *jumpered*  *unjumpered*

Ultra-Small Form Factor Computer

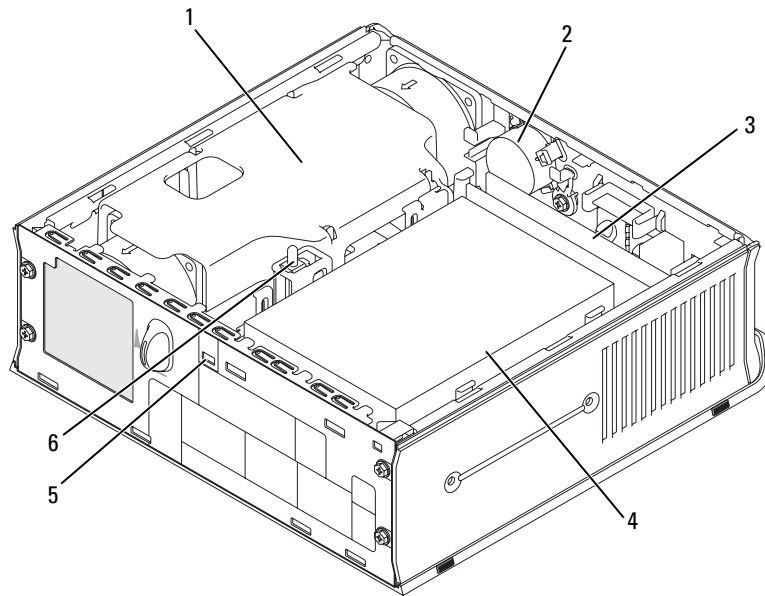

- | | | | | | |
|---|--------------------------------|---|---------------------|---|--------------------------|
| 1 | fan shroud/ heat sink assembly | 2 | speaker (optional) | 3 | memory modules (2) |
| 4 | hard drive | 5 | security cable slot | 6 | chassis intrusion switch |



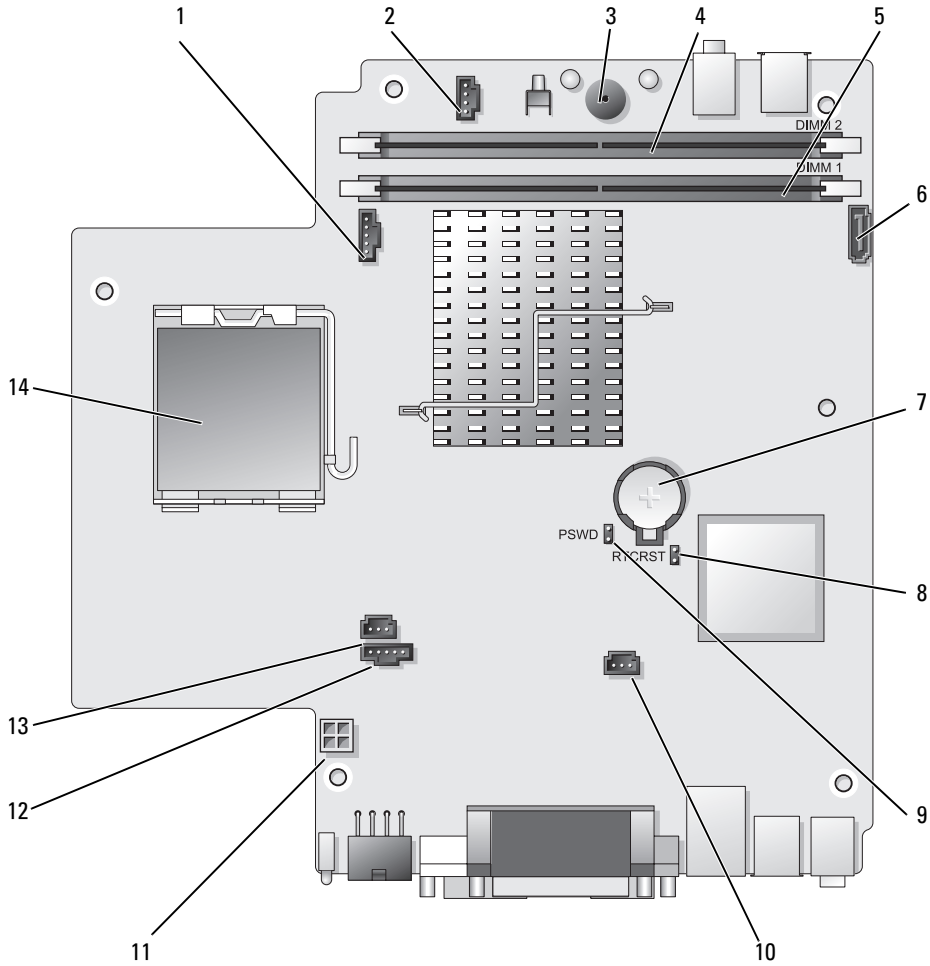

System Board Components



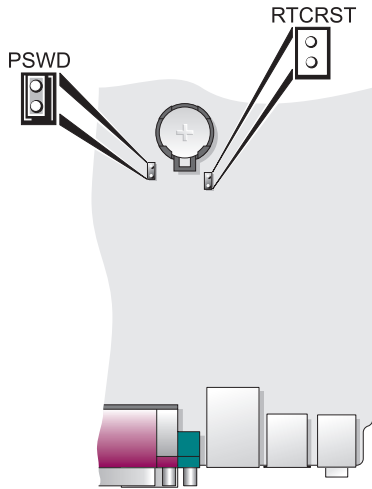

- | | | | |
|---|---------------------------------------|----|---------------------------------------|
| 1 | fan connector (FAN_FRONT) | 8 | clear CMOS jumper (RTCST) |
| 2 | internal speaker connector (INT_SPKR) | 9 | password jumper (PSWD) |
| 3 | system board speaker (BEEP) | 10 | hard-drive fan connector (FAN_HDD) |
| 4 | channel B memory connector (DIMM_2) | 11 | hard-drive power connector (SATA_PWR) |
| 5 | channel A memory connector (DIMM_1) | 12 | fan connector (FAN_REAR) |
| 6 | SATA data cable connector (SATA0) | 13 | intrusion switch connector (INTRUDER) |
| 7 | battery (BATT) | 14 | processor (CPU) |



Jumper Settings



Jumper	Setting	Description
PSWD		Password features are enabled (default setting).
		Password features are disabled.
RTCST		The real-time clock has not been reset.
		The real-time clock is being reset (jumped temporarily).

 *jumped*
  *unjumpered*

Setting Up Your Computer

-  **CAUTION:** Before performing any of the procedures in this section, follow the safety instructions in *Product Information Guide*.
-  **NOTICE:** If your computer has an expansion card installed (such as a modem card), connect the appropriate cable to the card, *not* to the connector on the back panel.
-  **NOTICE:** To help allow the computer to maintain proper operating temperature, ensure that you do not place the computer too close to a wall or other storage compartment that might prevent air circulation around the chassis. See your Product Information Guide for more information.

 **NOTE:** Before you install any devices or software that did not ship with your computer, read the documentation that came with the device or software, or contact the vendor to verify that the device or software is compatible with your computer and operating system.

You must complete all the steps to properly set up your computer. See the appropriate figures that follow the instructions.

 **NOTICE:** Do not attempt to operate a PS/2 mouse and a USB mouse simultaneously.

1 Connect the keyboard and mouse.

 **NOTICE:** Do not connect a modem cable to the network adapter connector. Voltage from telephone communications can cause damage to the network adapter

2 Connect the modem or network cable.

Insert the network cable, not the telephone line, into the network connector. If you have an optional modem, connect the telephone line to the modem.

3 Connect the monitor.

Align and gently insert the monitor cable to avoid bending connector pins. Tighten the thumbscrews on the cable connectors.

 **NOTE:** Some monitors have the video connector underneath the back of the screen. See the documentation that came with your monitor for its connector locations.

4 Connect the speakers.

5 Connect power cables to the computer, monitor, and devices and connect the other ends of the power cables to electrical outlets.

 **NOTICE:** To avoid damaging a computer with a manual voltage-selection switch, set the switch for the voltage that most closely matches the AC power available in your location.

 **NOTICE:** In Japan, the voltage selection switch must be set to the 115-V position even though the AC power available in Japan is 100 V.

6 Verify that the voltage selection switch is set correctly for your location.

Your computer has a manual voltage-selection switch. Computers with a voltage selection switch on the back panel must be manually set to operate at the correct operating voltage.

Set Up Your Keyboard and Mouse

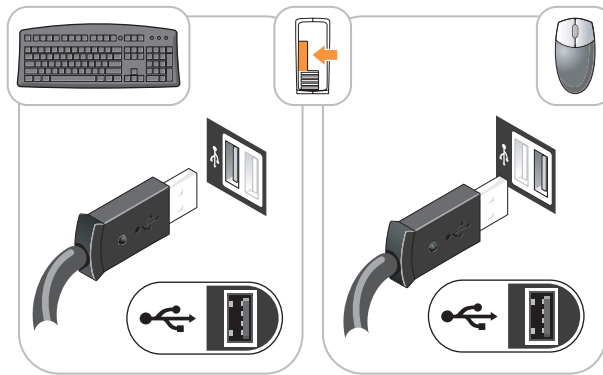

Set Up Your Monitor

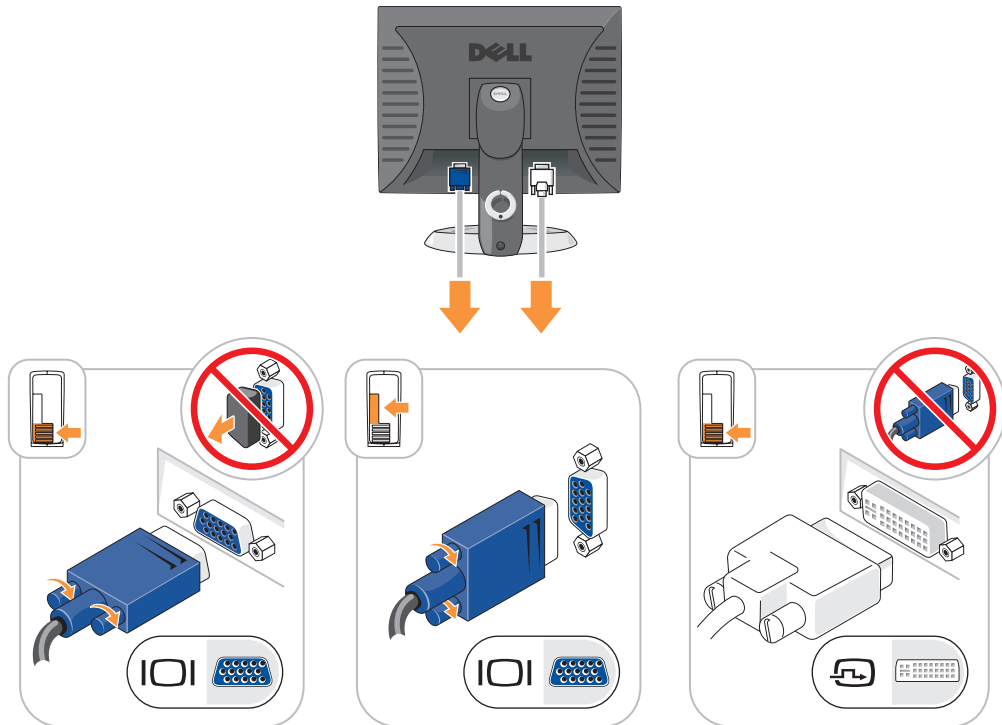

Power Connections

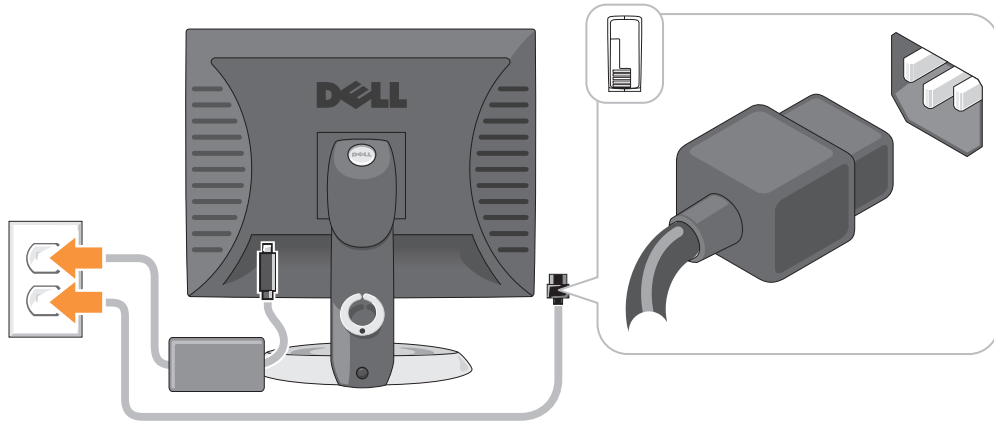

Solving Problems

Dell provides a number of tools to help you if your computer does not perform as expected. For the latest troubleshooting information available for your computer, see the Dell Support website at support.dell.com.

If computer problems occur that require help from Dell, write a detailed description of the error, beep codes, or diagnostics light patterns, record your Express Service Code and Service Tag below, and then contact Dell from the same location as your computer. For information on contacting Dell, see your online *User's Guide*.

For an example of the Express Service Code and Service Tag, see "Finding Information" in your computer *User's Guide*.

Express Service Code: _____

Service Tag: _____

Dell Diagnostics

⚠ CAUTION: Before you begin any of the procedures in this section, follow the safety instructions in the *Product Information Guide*.

When to Use the Dell Diagnostics

If you experience a problem with your computer, perform the checks in "Solving Problems" in your online *User's Guide* and run the Dell Diagnostics before you contact Dell for technical assistance. For information on contacting Dell, see your online *User's Guide*.

🔄 NOTICE: The Dell Diagnostics works only on Dell™ computers.

Enter system setup (see "System Setup" in your online *User's Guide* for instructions), review your computer's configuration information, and ensure that the device you want to test displays in system setup and is active.

Start the Dell Diagnostics from either your hard drive or from the optional *Drivers and Utilities CD (ResourceCD)*.

Starting the Dell Diagnostics From Your Hard Drive

- 1 Turn on (or restart) your computer.
- 2 When the DELL logo appears, press <F12> immediately.

 **NOTE:** If you see a message stating that no diagnostics utility partition has been found, run the Dell Diagnostics from the optional *Drivers and Utilities CD* (see "Starting the Dell Diagnostics From the Drivers and Utilities CD" on page 47).

If you wait too long and the operating system logo appears, continue to wait until you see the Microsoft® Windows® desktop. Then shut down your computer and try again.

When the boot device list appears, highlight **Boot to Utility Partition** and press <Enter>.

- 3 When the Dell Diagnostics **Main Menu** appears, select the test you want to run.

Starting the Dell Diagnostics From the Drivers and Utilities CD

- 1 Insert the *Drivers and Utilities CD*.
- 2 Shut down and restart the computer.

When the DELL logo appears, press <F12> immediately.

If you wait too long and the operating system logo appears, continue to wait until you see the Microsoft Windows desktop. Then shut down your computer and try again.

 **NOTE:** The next steps change the boot sequence for one time only. On the next start-up, the computer boots according to the devices specified in system setup.

- 3 When the boot device list appears, highlight the listing for the CD/DVD drive and press <Enter>.
- 4 Select the listing for the CD/DVD drive option from the CD boot menu.
- 5 Select the option to boot from the CD/DVD drive from the menu that appears.
- 6 Type 1 to start the *Drivers and Utilities CD* menu.
- 7 Type 2 to start the Dell Diagnostics.
- 8 Select **Run the 32 Bit Dell Diagnostics** from the numbered list. If multiple versions are listed, select the version appropriate for your computer.
- 9 When the Dell Diagnostics **Main Menu** appears, select the test you want to run.

Dell Diagnostics Main Menu

- 1 After the Dell Diagnostics loads and the **Main Menu** screen appears, click the button for the option you want.

Option	Function
Express Test	Performs a quick test of devices. This test typically takes 10 to 20 minutes and requires no interaction on your part. Run Express Test first to increase the possibility of tracing the problem quickly.
Extended Test	Performs a thorough check of devices. This test typically takes an hour or more and requires you to answer questions periodically.
Custom Test	Tests a specific device. You can customize the tests you want to run.
Symptom Tree	Lists the most common symptoms encountered and allows you to select a test based on the symptom of the problem you are having.

- 2 If a problem is encountered during a test, a message appears with an error code and a description of the problem. Write down the error code and problem description and follow the instructions on the screen.

If you cannot resolve the error condition, contact Dell. For information on contacting Dell, see your online *User's Guide*.

 **NOTE:** The Service Tag for your computer is located at the top of each test screen. If you contact Dell, technical support will ask for your Service Tag.

- 3 If you run a test from the **Custom Test** or **Symptom Tree** option, click the applicable tab described in the following table for more information.

Tab	Function
Results	Displays the results of the test and any error conditions encountered.
Errors	Displays error conditions encountered, error codes, and the problem description.
Help	Describes the test and may indicate requirements for running the test.
Configuration	Displays your hardware configuration for the selected device. The Dell Diagnostics obtains configuration information for all devices from system setup, memory, and various internal tests, and it displays the information in the device list in the left pane of the screen. The device list may not display the names of all the components installed on your computer or all devices attached to your computer.
Parameters	You can customize the test by changing the test settings.

- 4 When the tests are completed, if you are running the Dell Diagnostics from the *Drivers and Utilities* CD (optional), remove the CD.
- 5 Close the test screen to return to the **Main Menu** screen. To exit the Dell Diagnostics and restart the computer, close the **Main Menu** screen.

System Lights

Your power light may indicate a computer problem.

Power Light	Problem Description	Suggested Resolution
Solid green	Power is on, and the computer is operating normally.	No corrective action is required.
Blinking green	The computer is in a power-saving mode.	Press the power button, move the mouse, or press a key on the keyboard to wake the computer.
Blinks green several times and then turns off	A configuration error exists.	Check Diagnostic Lights to see if the specific problem is identified (see "Diagnostic Lights" on page 50).
Solid yellow	A device on the system board may be faulty or incorrectly installed or the voltage selection switch on the power supply may be set incorrectly.	Check Diagnostic Lights to see if the specific problem is identified (see "Diagnostic Lights" on page 50). See "Power Problems" in your online <i>User's Guide</i> . If the computer does not boot, contact Dell for technical assistance. For information on contacting Dell, see your online <i>User's Guide</i> .
Blinking yellow	A power supply or system board failure has occurred.	Check Diagnostic Lights to see if the specific problem is identified (see "Diagnostic Lights" on page 50). See "Power Problems" in your online <i>User's Guide</i> . If the computer does not boot, contact Dell for technical assistance. For information on contacting Dell, see your online <i>User's Guide</i> .
Solid green and a beep code during POST	A problem was detected while the BIOS was executing.	For instructions on diagnosing the beep code see "Beep Codes" on page 52. Also, check Diagnostic Lights to see if the specific problem is identified.

Power Light	Problem Description	Suggested Resolution
Solid green power light, no beep code and no video during POST	The monitor or the graphics card may be faulty or incorrectly installed.	Check Diagnostic Lights to see if the specific problem is identified.
Solid green power light and no beep code, but the computer locks up during POST	An integrated system board device may be faulty.	Check Diagnostic Lights to see if the specific problem is identified. If the problem is not identified, contact Dell for technical assistance. For information on contacting Dell, see your online <i>User's Guide</i> .



Diagnostic Lights





 **CAUTION:** Before you begin any of the procedures in this section, follow the safety instructions in the *Product Information Guide*.



To help you troubleshoot a problem, your computer has four lights labeled "1," "2," "3," and "4" on the front or back panel. The lights can be "off" or green. When the computer starts normally, the patterns or codes on the lights change as the boot process completes. If the POST portion of system boot completes successfully, all four lights display solid green for a short time, and then turn off.

If the computer malfunctions during the POST process, the pattern displayed on the LEDs may help identify where in the process the computer halted. If the computer malfunctions after a successful POST, the diagnostic lights do not indicate the cause of the problem.

 **NOTE:** The orientation of the diagnostic lights may vary depending on the system type. The diagnostic lights can be either vertically or horizontally oriented.

Light Pattern	Problem Description	Suggested Resolution
	The computer is in a normal "off" condition, or a possible pre-BIOS failure has occurred. The diagnostic lights are not lit after the computer successfully boots to the operating system.	Plug the computer into a working electrical outlet and press the power button.
	A possible BIOS failure has occurred; the computer is in recovery mode.	Run the BIOS Recovery utility, wait for recovery completion, and then restart the computer.
	A possible processor failure has occurred.	Reinstall the processor and restart the computer. For information on reinstalling the processor, see your online <i>User's Guide</i> .

Light Pattern	Problem Description	Suggested Resolution
	Memory modules are detected, but a memory failure has occurred.	<ul style="list-style-type: none"> • If you have one memory module installed, reinstall it and restart the computer. For information on reinstalling memory modules, see your online <i>User's Guide</i>. • If you have two or more memory modules installed, remove the modules, reinstall one module, and then restart the computer. If the computer starts normally, reinstall an additional module. Continue until you have identified a faulty module or reinstalled all modules without error. • If available, install properly working memory of the same type into your computer. • If the problem persists, contact Dell. For information on contacting Dell, see your online <i>User's Guide</i>.
	A possible graphics card failure has occurred.	<ul style="list-style-type: none"> • If the computer has a graphics card, remove the card, reinstall it, and then restart the computer. • If the problem still exists, install a graphics card that you know works and restart the computer. • If the problem persists or the computer has integrated graphics, contact Dell. For information on contacting Dell, see your online <i>User's Guide</i>.
	A possible floppy or hard drive failure has occurred.	Reseat all power and data cables and restart the computer.
	A possible USB failure has occurred.	Reinstall all USB devices, check cable connections, and then restart the computer.

Light Pattern	Problem Description	Suggested Resolution
	No memory modules are detected.	<ul style="list-style-type: none"> • If you have one memory module installed, reinstall it and restart the computer. For information on reinstalling memory modules, see your online <i>User's Guide</i>. • If you have two or more memory modules installed, remove the modules, reinstall one module, and then restart the computer. If the computer starts normally, reinstall an additional module. Continue until you have identified a faulty module or reinstalled all modules without error. • If available, install properly working memory of the same type into your computer. • If the problem persists, contact Dell. For information on contacting Dell, see your online <i>User's Guide</i>.
	Memory modules are detected, but a memory configuration or compatibility error exists.	<ul style="list-style-type: none"> • Ensure that no special memory module/memory connector placement requirements exist. • Verify that the memory modules that you are installing are compatible with your computer. • If the problem persists, contact Dell. For information on contacting Dell, see your online <i>User's Guide</i>.
	<p>A failure has occurred.</p> <p>This pattern also displays when you enter system setup and may not indicate a problem.</p>	<ul style="list-style-type: none"> • Ensure that the cables are properly connected to the system board from the hard drive, CD drive, and DVD drive. • Check the computer message that appears on your monitor screen. • If the problem persists, contact Dell. For information on contacting Dell, see your online <i>User's Guide</i>.

Beep Codes

Your computer might emit a series of beeps during start-up if the monitor cannot display errors or problems. This series of beeps, called a beep code, identifies a problem. One possible beep code (code 1 3-1) consists of one beep, a burst of three beeps, and then one beep. This beep code tells you that the computer encountered a memory problem.

If your computer beeps during start-up:

- 1 Write down the beep code.
- 2 See "Dell Diagnostics" on page 46 to identify a more serious cause.
- 3 Contact Dell for technical assistance. For information on contacting Dell, see your online *User's Guide*.

Code	Cause	Code	Cause
1-1-2	Microprocessor register failure	3-1-4	Slave interrupt mask register failure
1-1-3	NVRAM read/write failure	3-2-2	Interrupt vector loading failure
1-1-4	ROM BIOS checksum failure	3-2-4	Keyboard Controller test failure
1-2-1	Programmable interval timer failure	3-3-1	NVRAM power loss
1-2-2	DMA initialization failure	3-3-2	Invalid NVRAM configuration
1-2-3	DMA page register read/write failure	3-3-4	Video Memory test failure
1-3	Video Memory test failure	3-4-1	Screen initialization failure
1-3-1 through 2-4-4	Memory not being properly identified or used	3-4-2	Screen retrace failure
3-1-1	Slave DMA register failure	3-4-3	Search for video ROM failure
3-1-2	Master DMA register failure	4-2-1	No timer tick
3-1-3	Master interrupt mask register failure	4-2-2	Shutdown failure
4-2-3	Gate A20 failure	4-4-1	Serial or parallel port test failure
4-2-4	Unexpected interrupt in protected mode	4-4-2	Failure to decompress code to shadowed memory
4-3-1	Memory failure above address 0FFFFh	4-4-3	Math-coprocessor test failure
4-3-3	Timer-chip counter 2 failure	4-4-4	Cache test failure
4-3-4	Time-of-day clock stopped		

Resolving Software and Hardware Incompatibilities

If a device is either not detected during the operating system setup or is detected but incorrectly configured, you can use the Hardware Troubleshooter to resolve the incompatibility.

- 1 Click the **Start** button and click **Help and Support**.
- 2 Type `hardware troubleshooter` in the **Search** field and click the arrow to start the search.

- 3 Click **Hardware Troubleshooter** in the **Search Results** list.
- 4 In the **Hardware Troubleshooter** list, click **I need to resolve a hardware conflict on my computer**, and click **Next**.

Using Microsoft Windows XP System Restore

The Microsoft Windows XP operating system provides System Restore to allow you to return your computer to an earlier operating state (without affecting data files) if changes to the hardware, software, or other system settings have left the computer in an undesirable operating state. See the Windows Help and Support Center for information on using System Restore. To access the Windows Help and Support Center, see "Windows Help and Support Center" on page 6.



NOTICE: Make regular backups of your data files. System Restore does not monitor your data files or recover them.

Creating a Restore Point

- 1 Click the **Start** button and click **Help and Support**.
- 2 Click **System Restore**.
- 3 Follow the instructions on the screen.

Restoring the Computer to an Earlier Operating State



NOTICE: Before you restore the computer to an earlier operating state, save and close any open files and exit any open programs. Do not alter, open, or delete any files or programs until the system restoration is complete.

- 1 Click the **Start** button, point to **All Programs**→**Accessories**→**System Tools**, and then click **System Restore**.
- 2 Ensure that **Restore my computer to an earlier time** is selected, and click **Next**.
- 3 Click a calendar date to which you want to restore your computer.

The **Select a Restore Point** screen provides a calendar that allows you to see and select restore points. All calendar dates with available restore points appear in boldface type.

- 4 Select a restore point and click **Next**.

If a calendar date has only one restore point, then that restore point is automatically selected. If two or more restore points are available, click the restore point that you prefer.

- 5 Click **Next**.

The **Restoration Complete** screen appears after System Restore finishes collecting data and then the computer restarts.

- 6 After the computer restarts, click **OK**.

To change the restore point, you can either repeat the steps using a different restore point, or you can undo the restoration.

Undoing the Last System Restore

 **NOTICE:** Before you undo the last system restore, save and close all open files and exit any open programs. Do not alter, open, or delete any files or programs until the system restoration is complete.

- 1 Click the **Start** button, point to **All Programs**→ **Accessories**→ **System Tools**, and then click **System Restore**.
- 2 Click **Undo my last restoration** and click **Next**.
- 3 Click **Next**.

The **System Restore** screen appears and the computer restarts.

- 4 After the computer restarts, click **OK**.

Enabling System Restore

If you reinstall Windows XP with less than 200 MB of free hard-disk space available, System Restore is automatically disabled. To verify that System Restore is enabled:

- 1 Click the **Start** button and click **Control Panel**.
- 2 Click **Performance and Maintenance**.
- 3 Click **System**.
- 4 Click the **System Restore** tab.
- 5 Ensure that **Turn off System Restore** is unchecked.

Reinstalling Microsoft Windows XP

Getting Started

 **NOTE:** The procedures in this document were written for the Windows default view in Windows XP Home Edition, so the steps will differ if you set your Dell computer to the Windows Classic view or are using Windows XP Professional.

If you are considering reinstalling the Windows XP operating system to correct a problem with a newly installed driver, first try using Windows XP Device Driver Rollback.

- 1 Click the **Start** button and click **Control Panel**.
- 2 Under **Pick a Category**, click **Performance and Maintenance**.
- 3 Click **System**.
- 4 In the **System Properties** window, click the **Hardware** tab.
- 5 Click **Device Manager**.
- 6 Right-click the device for which the new driver was installed and click **Properties**.
- 7 Click the **Drivers** tab.
- 8 Click **Roll Back Driver**.

If Device Driver Rollback does not resolve the problem, then use System Restore to return your operating system to the operating state it was in before you installed the new device driver (see "Using Microsoft Windows XP System Restore" on page 54).

 **NOTE:** The *Drivers and Utilities* CD contains drivers that were installed during assembly of the computer. Use the *Drivers and Utilities* CD to load any required drivers, including the drivers required if your computer has a RAID controller.

Reinstalling Windows XP

 **NOTICE:** You must use Windows XP Service Pack 1 or later when you reinstall Windows XP.

 **NOTICE:** Before performing the installation, back up all data files on your primary hard drive. For conventional hard drive configurations, the primary hard drive is the first drive detected by the computer.

To reinstall Windows XP, you need the following items:

- Dell *Operating System* CD
- Dell *Drivers and Utilities* CD

To reinstall Windows XP, perform all the steps in the following sections in the order in which they are listed.

The reinstallation process can take 1 to 2 hours to complete. After you reinstall the operating system, you must also reinstall the device drivers, virus protection program, and other software.

 **NOTICE:** The *Operating System* CD provides options for reinstalling Windows XP. The options can overwrite files and possibly affect programs installed on your hard drive. Therefore, do not reinstall Windows XP unless a Dell technical support representative instructs you to do so.

 **NOTICE:** To prevent conflicts with Windows XP, disable any virus protection software installed on your computer before you reinstall Windows XP. See the documentation that came with the software for instructions.

Booting From the Operating System CD

- 1 Save and close any open files and exit any open programs.
- 2 Insert the *Operating System* CD. Click **Exit** if the **Install Windows XP** message appears.
- 3 Restart the computer.
- 4 Press <F12> immediately after the **DELL** logo appears.

If the operating system logo appears, wait until you see the Windows desktop, and then shut down the computer and try again.

- 5 Press the arrow keys to select **CD-ROM**, and press <Enter>.
- 6 When the **Press any key to boot from CD** message appears, press any key.

Windows XP Setup

- 1 When the **Windows XP Setup** screen appears, press <Enter> to select **To set up Windows now**.
- 2 Read the information on the **Microsoft Windows Licensing Agreement** screen, and press <F8> to accept the license agreement.
- 3 If your computer already has Windows XP installed and you want to recover your current Windows XP data, type **r** to select the repair option, and remove the CD.
- 4 If you want to install a new copy of Windows XP, press <Esc> to select that option.
- 5 Press <Enter> to select the highlighted partition (recommended), and follow the instructions on the screen.

The **Windows XP Setup** screen appears, and the operating system begins to copy files and install the devices. The computer automatically restarts multiple times.



NOTE: The time required to complete the setup depends on the size of the hard drive and the speed of your computer.



NOTICE: Do not press any key when the following message appears: **Press any key to boot from the CD.**

- 6 When the **Regional and Language Options** screen appears, select the settings for your location and click **Next**.
- 7 Enter your name and organization (optional) in the **Personalize Your Software** screen, and click **Next**.
- 8 At the **Computer Name and Administrator Password** window, enter a name for your computer (or accept the one provided) and a password, and click **Next**.
- 9 If the **Modem Dialing Information** screen appears, enter the requested information and click **Next**.
- 10 Enter the date, time, and time zone in the **Date and Time Settings** window, and click **Next**.
- 11 If the **Networking Settings** screen appears, click **Typical** and click **Next**.
- 12 If you are reinstalling Windows XP Professional and you are prompted to provide further information regarding your network configuration, enter your selections. If you are unsure of your settings, accept the default selections.

Windows XP installs the operating system components and configures the computer. The computer automatically restarts.



NOTICE: Do not press any key when the following message appears: **Press any key to boot from the CD.**

- 13 When the **Welcome to Microsoft** screen appears, click **Next**.
- 14 When the **How will this computer connect to the Internet?** message appears, click **Skip**.
- 15 When the **Ready to register with Microsoft?** screen appears, select **No, not at this time** and click **Next**.
- 16 When the **Who will use this computer?** screen appears, you can enter up to five users.
- 17 Click **Next**.

- 18 Click **Finish** to complete the setup, and remove the CD.
- 19 Reinstall the appropriate drivers with the *Drivers and Utilities* CD.
- 20 Reinstall your virus protection software.
- 21 Reinstall your programs.

 **NOTE:** To reinstall and activate your Microsoft Office or Microsoft Works Suite programs, you need the Product Key number located on the back of the Microsoft Office or Microsoft Works Suite CD sleeve.

Using the Drivers and Utilities CD

To use the *Drivers and Utilities* CD (*ResourceCD*) while you are running the Windows operating system.

 **NOTE:** To access device drivers and user documentation, you must use the *Drivers and Utilities* CD while you are running Windows.

- 1 Turn on the computer and allow it to boot to the Windows desktop.
- 2 Insert the *Drivers and Utilities* CD into the CD drive.

If you are using the *Drivers and Utilities* CD for the first time on this computer, the **ResourceCD Installation** window opens to inform you that the *Drivers and Utilities* CD is about to begin installation.

- 3 Click **OK** to continue.

To complete the installation, respond to the prompts offered by the installation program.

- 4 Click **Next** at the **Welcome Dell System Owner** screen.

Select the appropriate **System Model**, **Operating System**, **Device Type**, and **Topic**.

Drivers for Your Computer

To display a list of device drivers for your computer:

- 1 Click **My Drivers** in the **Topic** drop-down menu.

The *Drivers and Utilities* CD (optional) scans your computer's hardware and operating system, and then a list of device drivers for your system configuration is displayed on the screen.

- 2 Click the appropriate driver and follow the instructions to download the driver to your computer.

To view all available drivers for your computer, click **Drivers** from the **Topic** drop-down menu.

Index

B

beep codes, 52

C

CDs

operating system, 6

conflicts

software and hardware
incompatibilities, 53

cover

removing, 24

D

Dell Diagnostics, 46

Dell support site, 7

diagnostics

beep codes, 52

Dell Diagnostics, 46

documentation

End User License
Agreement, 6

ergonomics, 6

online, 7

Product Information Guide, 6

regulatory, 6

safety, 6

User's Guide, 5

warranty, 6

drivers

list of, 58

Drivers and Utilities CD, 5

E

End User License

Agreement, 6

ergonomics information, 6

error messages

beep codes, 52

diagnostic lights, 50

system lights, 49

H

hardware

beep codes, 52

conflicts, 53

Dell Diagnostics, 46

Hardware Troubleshooter, 53

Help and Support Center, 6

help file

Windows Help and Support
Center, 6

I

installing parts

before you begin, 25

IRQ conflicts, 53

L

labels

Microsoft Windows, 7

Service Tag, 7

lights

diagnostic, 50

power, 14, 18

system, 49

M

motherboard. *See* system
board

O

operating system

reinstalling, 6

reinstalling Windows XP, 55

Operating System CD, 6

P

power

light, 14, 18

power light

diagnosing problems with, 49

problems. *See troubleshooting*

Product Information Guide, 6

R

regulatory information, 6

reinstalling

Windows XP, 55

S

safety instructions, 6

Service Tag, 7

software

conflicts, 53

support website, 7

system board, 33, 36, 42

System Restore, 54

T

troubleshooting

beep codes, 52

conflicts, 53

Dell Diagnostics, 46

diagnostic lights, 50

Hardware Troubleshooter, 53

Help and Support Center, 6

restore computer to previous
operating state, 54

system lights, 49

U

User's Guide, 5

W

warranty information, 6

Windows XP

Hardware Troubleshooter, 53

Help and Support Center, 6

reinstalling, 6, 55

setup, 57

System Restore, 54

Dell™ OptiPlex™ 745

Hurtig referenceguide

Models DCTR, DCNE, DCSM, and DCCY

www.dell.com | support.dell.com

OBS!, meddelelser og advarsler



OBS! Angiver vigtige oplysninger, som du kan bruge for at udnytte computeren optimalt.



BEMÆRK: En MEDDELELSE angiver mulig skade på hardwaren og tab af data og den fortæller dig, hvordan du kan undgå problemet.



FORSIGTIG: FORSIGTIG angiver mulig tingskade, legemsbeskadigelse eller død.

Hvis du købte en Dell™ n Series computer, er eventuelle referencer i dette dokument til Microsoft® Windows® operativsystemerne ikke gældende.

Oplysningerne i dette dokument kan ændres uden varsel.

© 2006 Dell Inc. Alle rettigheder forbeholdes.

Enhver form for gengivelse uden skriftlig tilladelse fra Dell Inc. er strengt forbudt.

Anvendte varemærker i denne tekst: *Dell*, *DELL*-logoet, *Inspiron*, *Dell Precision*, *Dimension*, *OptiPlex*, *Latitude*, *PowerEdge*, *PowerVault*, *PowerApp* og *DellOpenManage* er varemærker tilhørende Dell Inc.; *Intel*, *Pentium* og *Celeron* er registrerede varemærker tilhørende Intel Corporation; *Microsoft* og *Windows* er registrerede varemærker tilhørende Microsoft Corporation.

Andre varemærker og firmanavne kan være brugt i dette dokument til at henvise til enten de fysiske eller juridiske personer, som gør krav på mærkerne og navnene, eller til deres produkter. Dell Inc. fraskriver sig enhver tingslig rettighed, for så vidt angår varemærker og firmanavne, som ikke er deres egne.

Modeller DCTR, DCNE, DCSM og DCCY

August 2006

P/N HH806



Rev. A00

Indholdsfortegnelse

Sådan findes information	65
Systemvisning	68
Minitower-computer — Visning forfra	68
Minitower-computer — Visning bagfra	70
Minitower-computer — Stik på bagpanel	71
Desktop-computer — Visning forfra	73
Desktop-computer — Visning bagfra	74
Stationær computer — Stik på bagpanel	75
Lille formfaktor computer — Visning forfra	77
Lille formfaktor computer — Visning bagfra	78
Lille formfaktor computer — Stik på bagpanel	79
Ultralille formfaktor computer — Visning forfra	81
Ultralille formfaktor computer — Visning fra siden	82
Ultralille formfaktor computer — Visning bagfra	82
Ultralille formfaktor computer — Stik på bagpanel	83
Fjernelse af computerdækslet	84
Før du starter	84
Minitower-computer	86
Stationær computer	87
Lille formfaktor computer	88
Ultralille formfaktor computer	90
Inde i computeren	92
Minitower-computer	92
Desktop-computer	95
Lille formfaktor computer	98
Ultralille formfaktor computer	101
Opstilling af computeren	103
Opsætning af tastatur og mus	105
Opsætning af skærm	105
Strømsik	106
Problemløsning	106
Dell Diagnostics (Dell diagnosticering)	106
Systemlys	109

Diagnosticeringslys	110
Bipkoder.	112
Løsning af software- og hardwareinkompatibiliteter	113
Brug af Microsoft Windows XP Systemgendannelse	114
Geninstallation af Microsoft Windows XP	115
Brug af cd'en Drivers and Utilities (Drivere og hjælpeværktøjer)	118
Drivere til din computer.	118
Indeks	119

Sådan findes information

-  **OBS!** Nogle elementer eller medier er ekstraudstyr og medfølger måske ikke din computer. Nogle elementer vil måske ikke være tilgængelige i visse lande.
-  **OBS!** Yderligere information kan blive afsendt med computeren.

Hvad søger du efter?

- Et diagnosticeringsprogram til computeren
- Drivere til computeren
- Dokumentation til computeren
- Dokumentationen til enheden
- Desktop System Software (DSS)

Find det her

Cd'en *Drivers and Utilities* (Drivere og hjælpeværktøjer) (ResourceCD)

OBS! Cd'en *Drivers and Utilities* (Drivere og hjælpeværktøjer) er ekstraudstyr og leveres muligvis ikke med din computer.

Dokumentationen og driverne er allerede installeret på computeren. Du kan bruge cd'en til at geninstallere drivere (se "Brug af cd'en Drivers and Utilities (Drivere og hjælpeværktøjer)" på side 118), køre Dell Diagnostics (se "Dell Diagnostics (Dell diagnosticering)" på side 106) eller for at få adgang til din dokumentation.



På cd'en kan der være readme-filer (Vigtigt-filer), som indeholder sidste øjeblikks-opdateringer om tekniske ændringer eller avanceret teknisk referencemateriale til teknikere eller erfarne brugere.

OBS! Drivere og dokumentationsopdateringer kan findes på support.dell.com.

- Afmontering og udskiftning af dele
- Specifikationer
- Konfiguration af systemindstillinger
- Fejlfinding og løsning af problemer

Dell™ OptiPlex™ Brugervejledning

Microsoft Windows XP Help and Support Center (Hjælpe- og supportcenter)

- 1 Klik på **Start** → **Help and Support** (Hjælp og support) → **Dell User and System Guides** (Dell bruger- og systemguider) → **System Guides** (Systemguider).
- 2 Klik på *Brugervejledning* for din computer.

Brugervejledning findes også på tillægs-cd'en *Drivers and Utilities* (drivere og hjælpeværktøjer).

Hvad søger du efter?

- Garantioplysninger
- Handelsbetingelser (Kun USA)
- Sikkerhedsinstruktioner
- Kontrolinformation
- Ergonomi-information
- Licensaftale for slutbrugere

Find det her

Dell™ Produktinformationsvejledning

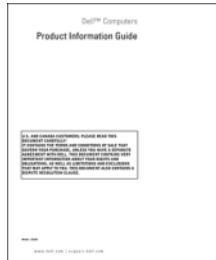

-
- Geninstallation af operativsystemet

Cd med operativsystem

OBS! Cd'en *Operating System* (Operativsystem) kan være ekstraudstyr og medfølger måske ikke med din computer.

Operativsystemet er allerede installeret på computeren. For at geninstallere operativsystemet skal du bruge cd'en *Operating System* (Operativsystem) (se "Geninstallation af Microsoft Windows XP" på side 115).



Efter du installerer operativsystemet igen, skal du bruge ekstraudstyret cd'en *Drivers and Utilities* (Drivere og hjælpeværktøjer) (*ResourceCD*) for at geninstallere driverne til de enheder, der blev leveret sammen med computeren.

For mere information, se "Cd'en Drivers and Utilities (Drivere og hjælpeværktøjer) (*ResourceCD*)" på side 65.

Etiketten med produktøglen til dit operativsystem findes på computeren (se "Servicemærke og Microsoft® Windows® produktøgle" på side 67).

OBS! Farven på din cd med *operativsystemet* varierer, alt efter hvilket operativsystem, du bestilte.

-
- Brug af Windows XP
 - Sådan bruges programmer og filer
 - Sådan personliggør jeg mit skrivebord

Windows Help and Support Center (Hjælp og supportcenter)

- 1 Klik på **Start** → **Help and Support** (Hjælp og support).
- 2 Skriv et ord eller en sætning, der beskriver problemet, og klik på pileikonet.
- 3 Klik på det emne, der beskriver problemet.
- 4 Følg vejledningen på skærmen.

Hvad søger du efter?

- Servicemærke og ekspresservicekode
- Etiket med Microsoft Windows produktnøgle

Find det her

Servicemærke og Microsoft® Windows® produktnøgle

Disse mærkater findes på computeren.

- Brug servicemærket til at identificere computeren, når du bruger support.dell.com eller kontakter support.



- Indtast ekspresservicekoden for at anvise opkaldet, når du kontakter teknisk support.

-
- Løsninger — Fejlfindingsoplysninger og tip, tekniske artikler og onlinekurser samt ofte spurgte spørgsmål
 - Kundeforum — Online-diskussion med andre Dell-kunder
 - Opgraderinger — Opgraderingsoplysninger om komponenter, f.eks. hukommelse, harddisk og operativsystem
 - Kundepleje — Kontaktoplysninger, serviceopkald og ordrestatus, garanti- og reparationsoplysninger
 - Service og support — Status på serviceopkald og supporthistorie, servicekontrakt, online-diskussioner med support
 - Reference — Computer-dokumentation, detaljer om min computerkonfiguration, produktspecifikationer og hvidbøger
 - Downloads — Godkendte drivere, programrettelser og softwareopdateringer
 - Desktop System Software (DSS) — Hvis du geninstallerer operativsystemet på computeren, bør du også geninstallere DSS-hjælpeprogrammet. DSS detekterer automatisk computeren og operativsystemet og installerer opdateringer, som er passende for din konfiguration, og giver kritiske opdateringer til operativsystemet og support for Dell™ 3,5"-USB-diskteddrev, Intel® processorer, optiske drev og USB-enheder. DSS er nødvendig til korrekt brug af din Dell-computer.

Dell Support-website — support.dell.com

OBS! Vælg dit område eller forretningssegment for at se den pågældende supportside.

For at downloade Desktop System-softwaren:



- 1 Gå til support.dell.com, vælg dit område eller forretningssegment og indtast dit servicemærke.
- 2 Vælg **Drivers & Downloads** (Drivere og downloads), og klik på **Go** (Kør).
- 3 Klik på dit operativsystem, og søg derefter på nøgleordet *Desktop System Software*.

OBS! support.dell.com-brugergænseflade kan variere alt efter dine valg.

Systemvisning

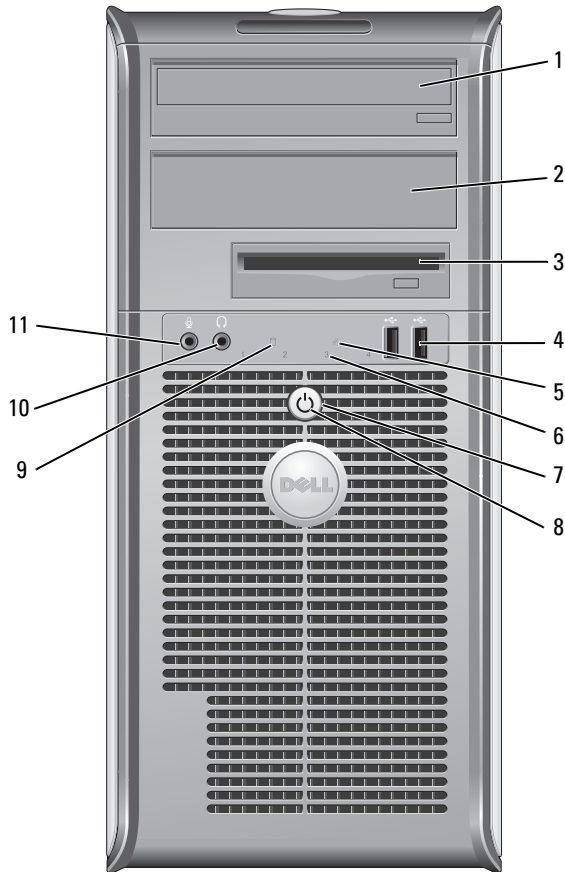
Minitower-computer — Visning forfra



- | | | |
|----|----------------------------------|---|
| 1 | 5,25 tomme drevbås | Kan indeholde et optisk drev. Sæt en cd eller dvd (hvis understøttet) i dette drev. |
| 2 | 5,25 tomme drevbås | Kan indeholde et optisk drev. Sæt en cd eller dvd (hvis understøttet) i dette drev. |
| 3 | 3,5 tomme drevbås | Kan indeholde et valgfrit diskettedrev eller en valgfri kortlæser. |
| 4 | USB 2.0-stikforbindelser (2) | <p>Brug USB-konnektorerne på fronten til enheder, som du med mellemrum tilslutter, som f.eks. styrepinde eller kameraer eller til startbare USB-enheder (se online <i>Brugervejledning</i> for mere information om start fra en USB-enhed).</p> <p>Det anbefales, at du bruger USB-stikkene på bagsiden til enheder, som normalt forbliver tilsluttet, som f.eks. printere og tastaturer.</p> |
| 5 | LAN indikatorlys | Dette lys indikerer, at en LAN-forbindelse (lokalt area netværk) er etableret. |
| 6 | fejlfindingslys | Brug lysene til at hjælpe dig med at fejlfinde computerproblemer, baseret på den diagnostiske kode. For mere information, se. "Diagnosticeringslys" på side 110 |
| 7 | tænd/sluk-knap | <p>Tryk på denne knap for at tænde for computeren.</p> <p> BEMÆRK: Brug ikke strømknappen til at slukke for computeren for at undgå tab af data. Foretag i stedet en nedlukning af operativsystemet. Se "Før du starter" på side 84 for yderligere information.</p> <p> BEMÆRK: Hvis operativsystemet har ACPI aktiveret, vil computeren foretage en nedlukning af operativsystemet, når du trykker på strømknappen.</p> |
| 8 | lys til strømtilførsel | <p>Strømlyset tænder og blinker eller lyser konstant for at angive forskellige tilstande:</p> <ul style="list-style-type: none"> • Intet lys — Computeren er slukket. • Konstant grønt — Computeren er i normal driftstilstand. • Blinker grønt — Computeren er i en strømbesparende tilstand. • Blinker eller konstant gult — Se fin online <i>Brugervejledning</i>. <p>Tryk på strømknappen eller brug tastaturet eller musen, hvis den er indstillet som en vækkeenhed i Windows Enhedshåndtering for at afslutte fra en strømbesparende tilstand. For mere information om sovetilstande og afslutning fra en strømbesparende tilstand, se online <i>Brugervejledning</i>.</p> <p>Se "Systemlys" på side 109 for en beskrivelse af lyskoderne, som kan hjælpe dig med at fejlfinde problemer med computeren.</p> |
| 9 | aktivitetslys til harddisk | Dette lys blinker, når der tages adgang til harddisken. |
| 10 | stikforbindelse til hovedtelefon | Brug hovedtelefonstikket til at tilslutte hovedtelefoner og de fleste slags højttalere. |
| 11 | mikrofonstik | Brug mikrofonstikket til at tilslutte en mikrofon. |

Minitower-computer — Visning bagfra

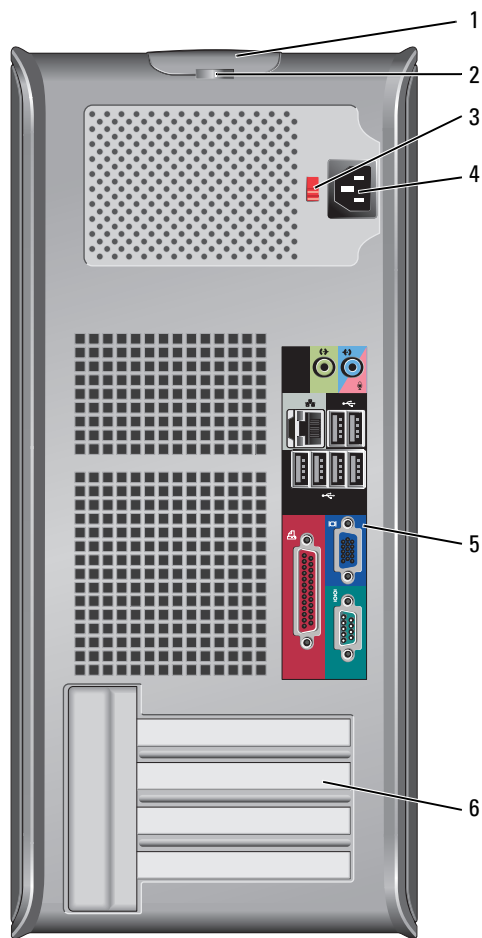

- | | | |
|---|--------------------------------|---|
| 1 | frigørelses håndtag til dæksel | Denne lås lader dig åbne computerdækslet. |
| 2 | ring til hængelås | Sæt en hængelås på for at låse computerdækslet. |

- | | | |
|---|---------------------------------|--|
| 3 | knap til valg af strømtilførsel | <p>Computeren er udstyret med en manuel spændingsomskifter. Stil spændingsomskifteren til den spænding, som er nærmest vekselstrømseffekten i dit område for at undgå beskadigelse af en computer med en manuel spændingsomskifter.</p> <p>➡ BEMÆRK: Spændingsomskifteren skal stilles til 115-V positionen, selvom den tilgængelige vekselstrøm i Japan er 100 V.</p> <p>Sørg også for at skærmen og tilkoblede enheder er elektrisk klassificeret til at fungere med den tilgængelige vekselstrøm i dit område.</p> |
| 4 | strøm-stik | Sæt strømkablet i. |
| 5 | stik på bagpanel | Sæt serial-, USB- og andre enheder i de dertil hørende konnektorer (se "Minitower-computer — Stik på bagpanel" på side 71). |
| 6 | slot til kort | Få adgang til stik til alle installerede PCI- og PCI Express-kort. |

Minitower-computer — Stik på bagpanel

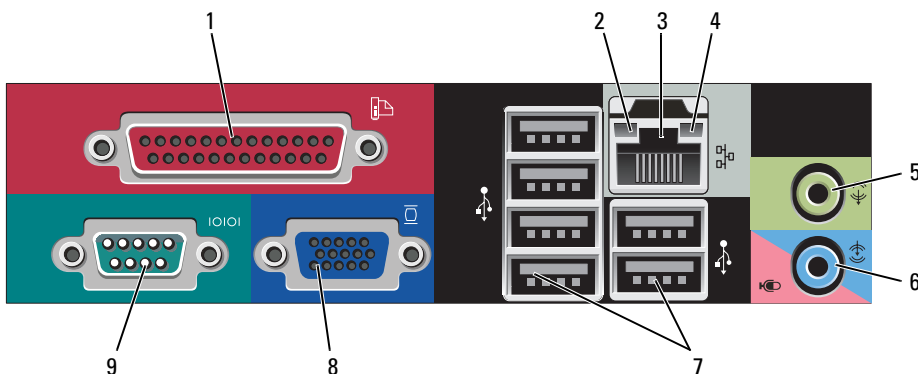

- | | | |
|---|------------------------|---|
| 1 | parallel port | <p>Tilslut en parallel enhed, som f.eks. en printer, til parallelstikket. Hvis du har en USB-printer, skal den sættes i et USB-stik.</p> <p>OBS! Det integrerede parallelstik deaktiveres automatisk, hvis computeren detekterer et installeret kort, som indeholder et parallelstik, der er indstillet til den samme adresse. For mere information, se online Brugervejledning.</p> |
| 2 | lys til linkintegritet | <ul style="list-style-type: none"> • Grøn — Der er en god forbindelse mellem et 10-mbps netværk og computeren. • Orange — Der er en god forbindelse mellem et 100-mbps netværk og computeren. • Gul — Der er en god forbindelse mellem et 1-Gbps (eller 1000-Mbps) netværk og computeren. • Slukket — Computeren detekterer ikke en fysisk forbindelse til netværket. |

- 3 netværksadapterstik For at forbinde computeren til et netværk eller bredbåndsenhed, skal du tilslutte den ene ende af et netværkskabel til enten et netværksstik eller netværks- eller bredbåndsenheden. Tilslut den anden ende af netværkskablet til netværksadapterens stik på computerens bagpanel. Et klik angiver, at netværkskablet er blevet forsvarligt sat i.
OBS! Sæt ikke en telefonledning i netværksstikket.
På computere med et netværkskonnektorkort skal stikket på kortet anvendes. Det anbefales, at du bruger Cat. 5 kabler og stik til netværket. Hvis du er nødt til at bruge Cat. 3 kabler, skal netværkshastigheden tvinges op til 10 Mbps for at sikre en pålidelig drift.
- 4 aktivitetslys til netværk Et gult lys blinker, når computeren sender eller modtager netværksdata. En stor mængde netværkstrafik kan få dette lys til at se ud som om, det "lyser" konstant.
- 5 stik til udgående linie Brug det grønne stik til linie ud for at tilslutte de fleste højttalere med integrerede forstærkere.
- 6 linie-ind/mikrofonstik Det blå og pink linie ind/mikrofonstik bruges til at tilkoble en optagelses-/afspilningsenhed, såsom en kassetteafspiller, cd-afspiller eller videobåndoptager. Eller det kan bruges til en pc-mikrofon til stemme eller musikalsk input til et lyd- eller telefoniprogram.
- 7 USB 2.0-stikforbindelser (6) Brug de bageste USB-stik til enheder, som normalt forbliver tilsluttet, som f.eks. printere og tastaturer.
- 8 videostik Sæt kablet fra den VGA-kompatible skærm i det blå stik.
OBS! Hvis du købte et valgfri grafikkort, vil dette stik være dækket med en hætte. Tilslut skærmen til stikket på grafikkortet. Fjern ikke hættten.
OBS! Hvis du bruger et grafikkort, som understøtter to skærme, skal du bruge Y-kablet, som blev leveret med computeren.
- 9 seriel port Tilslut en seriel enhed, som f.eks. en håndholdt enhed, til serielporten. Standardbetegnelserne er COM1 for serielstik 1 og COM2 for serielstik 2.
For mere information, se online *Brugervejledning*.

Desktop-computer — Visning forfra

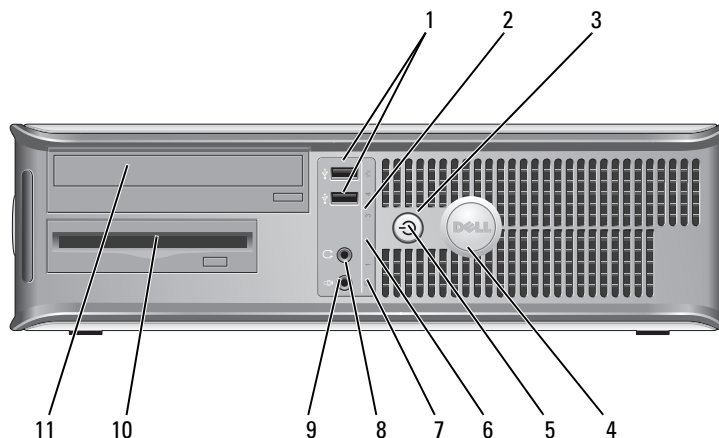

- 1 USB 2.0-stikforbindelser (2) Brug USB-konnektorerne på fronten til enheder, som du med mellemrum tilslutter, som f.eks. styrepinde eller kameraer eller til startbare USB-enheder (se online *Brugervejledning* for mere information om start fra en USB-enhed).
Det anbefales, at du bruger USB-stikkene på bagsiden til enheder, som normalt forbliver tilsluttet, som f.eks. printere og tastaturer.
- 2 LAN indikatorlys Dette lys indikerer, at en LAN-forbindelse (lokalt area netværk) er etableret.
- 3 tænd/sluk-knap Tryk på denne knap for at tænde for computeren.
➡ BEMÆRK: Brug ikke strømknapen til at slukke for computeren for at undgå tab af data. Foretag i stedet en nedlukning af operativsystemet. Se "Før du starter" på side 84 for yderligere information.
➡ BEMÆRK: Hvis operativsystemet har ACPI aktiveret, vil computeren foretage en nedlukning af operativsystemet, når du trykker på strømknapen.
- 4 Dell-badge Badgen kan drejes, så den passer med computerens retning. For at dreje badgen, skal fingrene placeres omkring badgens yderside, hvorefter der trykkes forsvarligt ind, og badgen drejes. Du kan også dreje badgen ved at bruge hakket, som kan findes tæt ved badgens bund.

- 5 strømlys Strømlyset tænder og blinker eller lyser konstant for at angive forskellige tilstande:
- Intet lys — Computeren er slukket.
 - Konstant grønt — Computeren er i normal driftstilstand.
 - Blinker grønt — Computeren er i en strømbesparende tilstand.
 - Blinker eller konstant gult — Se fin online *Brugervejledning*.
- Tryk på strømknappen eller brug tastaturet eller musen, hvis den er indstillet som en vækkeenhed i Windows Enhedshåndtering for at afslutte fra en strømbesparende tilstand. For mere information om sovetilstande og afslutning fra en strømbesparende tilstand, se online *Brugervejledning*.
- Se "Systemlys" på side 109 for en beskrivelse af lyskoderne, som kan hjælpe dig med at fejlfinde problemer med computeren.
- 6 fejlfindingslys Brug lysene til at hjælpe dig med at fejlfinde computerproblemer, baseret på den diagnostiske kode. For mere information, se "Diagnosticeringslys" på side 110.
- 7 aktivitetslys til harddisk Dette lys blinker, når der tages adgang til harddisken.
- 8 stikforbindelse til hovedtelefon Brug hovedtelefonstikket til at tilslutte hovedtelefoner og de fleste slags højttalere.
- 9 mikrofonstik Brug mikrofonstikket til at tilslutte en mikrofon.
- 10 3,5 tomme drevbås Kan indeholde et valgfrit diskettedrev eller en valgfri kortlæser.
- 11 5,25 tomme drevbås Kan indeholde et optisk drev. Sæt en cd eller dvd (hvis understøttet) i dette drev.

Desktop-computer — Visning bagfra

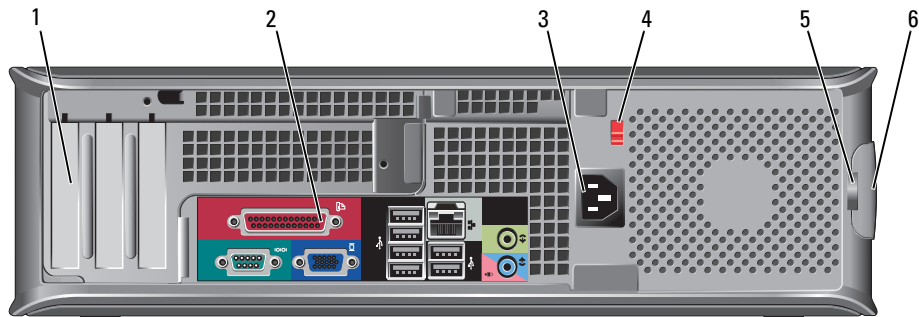

- | | | |
|---|---------------------------------|---|
| 1 | slot til kort | Få adgang til stik til alle installerede PCI- og PCI Express-kort. |
| 2 | stik på bagpanel | Sæt serial-, USB- og andre enheder i de dertil hørende konnektorer (se "Stationær computer — Stik på bagpanel" på side 75). |
| 3 | strøm-stik | Sæt strømkablet i. |
| 4 | knap til valg af strømtilførsel | <p>Computeren er udstyret med en manuel spændingsomskifter.</p> <p>Stil spændingsomskifteren til den spænding, som er nærmest vekselstrømseffekten i dit område for at undgå beskadigelse af en computer med en manuel spændingsomskifter.</p> <p>➡ BEMÆRK: Spændingsomskifteren skal stilles til 115-V positionen, selvom den tilgængelige vekselstrøm i Japan er 100 V.</p> <p>Sørg også for at skærmen og tilkoblede enheder er elektrisk klassificeret til at fungere med den tilgængelige vekselstrøm i dit område.</p> |
| 5 | ring til hængelås | Sæt en hængelås på for at låse computerdækslet. |
| 6 | frigørelseshåndtag til dæksel | Gør det muligt for dig at åbne computerdækslet. |

Stationær computer — Stik på bagpanel

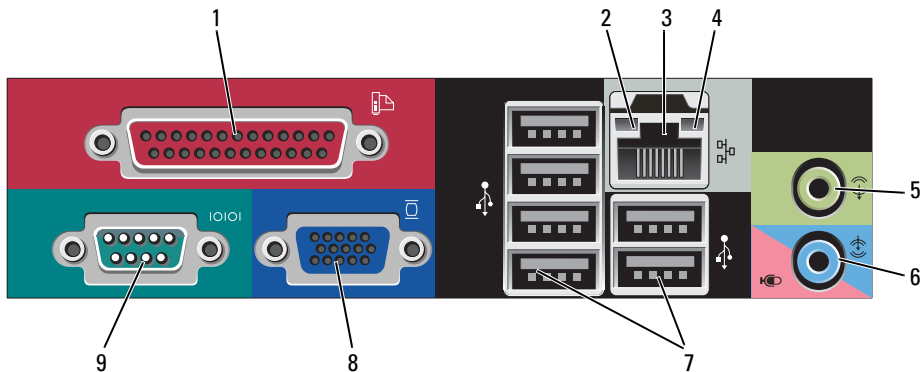

- 1 parallel port Tilslut en parallel enhed, som f.eks. en printer, til parallelstikket. Hvis du har en USB-printer, skal den sættes i et USB-stik.
OBS! Det integrerede parallelstik deaktiveres automatisk, hvis computeren detekterer et installeret kort, som indeholder et parallelstik, der er indstillet til den samme adresse. For mere information, se online *Brugervejledning*.
- 2 lys til linkintegritet
- Grøn — Der er en god forbindelse mellem et 10-mbps netværk og computeren.
 - Orange — Der er en god forbindelse mellem et 100-mbps netværk og computeren.
 - Gul — Der er en god forbindelse mellem et 1-Gbps (eller 1000-Mbps) netværk og computeren.
 - Slukket — Computeren detekterer ikke en fysisk forbindelse til netværket.
- 3 netværksadapterstik For at forbinde computeren til et netværk eller bredbåndsenhed, skal du tilslutte den ene ende af et netværkskabel til enten et netværksstik eller netværks- eller bredbåndsenheden. Tilslut den anden ende af netværkskablet til netværksadapterens stik på computerens bagpanel. Et klik angiver, at netværkskablet er blevet forsvarligt sat i.
OBS! Sæt ikke en telefonledning i netværksstikket.
På computere med et netværkskonnektorkort skal stikket på kortet anvendes.
Det anbefales, at du bruger Cat. 5 kabler og stik til netværket. Hvis du er nødt til at bruge Cat. 3 kabler, skal netværkshastigheden tvinges op til 10 Mbps for at sikre en pålidelig drift.
- 4 aktivitetslys til netværk Et gult lys blinker, når computeren sender eller modtager netværksdata. En stor mængde netværkstrafik kan få dette lys til at se ud som om, det "lyser" konstant.
- 5 stik til udgående linje Brug det grønne stik til linie ud for at tilslutte de fleste højttalere med integrerede forstærkere.
- 6 linie-ind/mikrofonstik Det blå og pink linie ind/mikrofonstik bruges til at tilkoble en optagelses-/afspilningsenhed, såsom en kassetteafspiller, cd-afspiller eller videobåndoptager. Eller det kan bruges til en pc-mikrofon til stemme eller musikalsk input til et lyd- eller telefoniprogram.
- 7 USB 2.0-stikforbindelser (6) Brug de bageste USB-stik til enheder, som normalt forbliver tilsluttet, som f.eks. printere og tastaturer.
- 8 videostik Sæt kablet fra den VGA-kompatible skærm i det blå stik.
OBS! Hvis du købte et valgfri grafikkort, vil dette stik være dækket med en hætte. Tilslut skærmen til stikket på grafikkortet. Fjern ikke hæften.
OBS! Hvis du bruger et grafikkort, som understøtter to skærme, skal du bruge Y-kablet, som blev leveret med computeren.
- 9 seriel port Tilslut en seriel enhed, som f.eks. en håndholdt enhed, til serielporten. Standardbetegnelserne er COM1 for serielstik 1 og COM2 for serielstik 2.
For mere information, se online *Brugervejledning*.

Lille formfaktor computer — Visning forfra

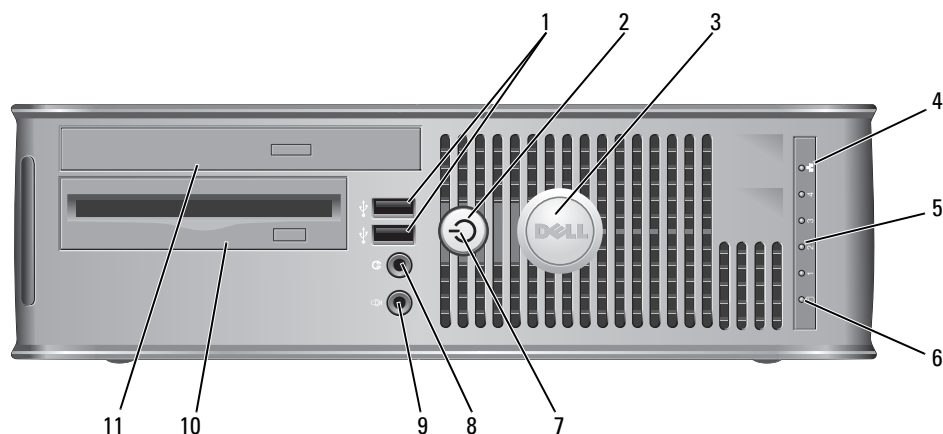

- 1 USB 2.0-stikforbindelser (2)

Brug USB-konnektorerne på fronten til enheder, som du med mellemrum tilslutter, som f.eks. styrepinde eller kameraer eller til startbare USB-enheder (se online *Brugervejledning* for mere information om start fra en USB-enhed).

Det anbefales, at du bruger USB-stikkene på bagsiden til enheder, som normalt forbliver tilsluttet, som f.eks. printere og tastaturer.
- 2 tænd/sluk-knap

Tryk for at tænde for computeren.

➔ **BEMÆRK:** Brug ikke strømknappen til at slukke for computeren for at undgå tab af data. Foretag i stedet en nedlukning af operativsystemet. Se "Før du starter" på side 84 for yderligere information.

➔ **BEMÆRK:** Hvis operativsystemet har ACPI aktiveret, vil computeren foretage en nedlukning af operativsystemet, når du trykker på strømknappen.
- 3 Dell-badge

Kan drejes, så den passer med computerens retning. For at dreje badgen, skal fingrene placeres omkring badgens yderside, hvorefter der trykkes forsvarligt ind, og badgen drejes. Du kan også dreje badgen ved at bruge hakket, som kan findes tæt ved badgens bund.
- 4 LAN indikatorlys

Indikerer, at en LAN-forbindelse (lokalt area netværk) er etableret.
- 5 fejlfindingslys

Brug lysene til at hjælpe dig med at fejlfinde computerproblemer, baseret på den diagnostiske kode. For mere information, se "Diagnosticeringslys" på side 110.
- 6 aktivitetslys til harddisk

Dette lys blinker, når der tages adgang til harddisken.

- 7 strømlys Strømlyset tænder og blinker eller lyser konstant for at angive forskellige tilstande:
- Intet lys — Computeren er slukket.
 - Konstant grønt — Computeren er i normal driftstilstand.
 - Blinker grønt — Computeren er i en strømbesparende tilstand.
 - Blinker eller konstant gult — Se din online *Brugervejledning*.
- Tryk på strømknappen eller brug tastaturet eller musen, hvis den er indstillet som en vækkeenhed i Windows Enhedshåndtering for at afslutte fra en strømbesparende tilstand. For mere information om sovetilstande og afslutning fra en strømbesparende tilstand, se online *Brugervejledning*.
- Se i "Systemlys" på side 109 for en beskrivelse af lyskoderne, som kan hjælpe dig med at fejlfinde problemer med computeren.
- 8 stikforbindelse til hovedtelefon Brug hovedtelefonstikket til at tilslutte hovedtelefoner og de fleste slags højttalere.
- 9 mikrofonstik Brug mikrofonstikket til at tilslutte en mikrofon.
- 10 3,5 tomme drevbås Kan indeholde et valgfrit diskettedrev eller en valgfri kortlæser.
- 11 5,25 tomme drevbås Kan indeholde et optisk drev. Sæt en cd eller dvd (hvis understøttet) i dette drev.

Lille formfaktor computer — Visning bagfra

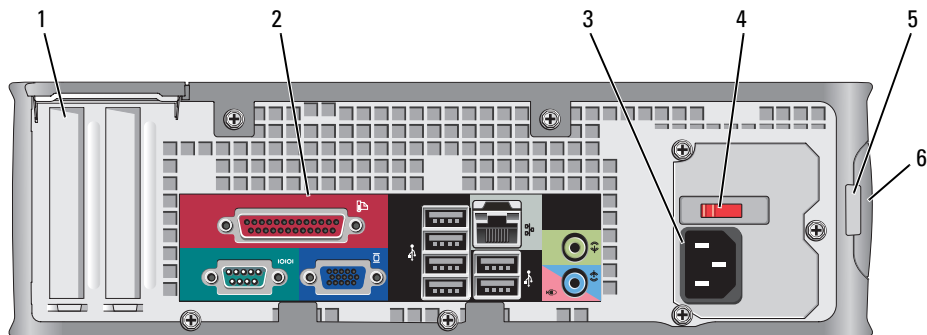

- | | | |
|---|---------------------------------|---|
| 1 | slot til kort | Få adgang til stik til alle installerede PCI- og PCI Express-kort. |
| 2 | stik på bagpanel | Sæt serial-, USB- og andre enheder i de dertil hørende konnektorer (se "Lille formfaktor computer — Stik på bagpanel" på side 79). |
| 3 | strøm-stik | Sæt strømkablet i. |
| 4 | knap til valg af strømtilførsel | <p>Computeren er udstyret med en manuel spændingsomskifter.</p> <p>Stil spændingsomskifteren til den spænding, som er nærmest vekselstrømseffekten i dit område for at undgå beskadigelse af en computer med en manuel spændingsomskifter.</p> <p>➔ BEMÆRK: Spændingsomskifteren skal stilles til 115-V positionen, selvom den tilgængelige vekselstrøm i Japan er 100 V.</p> <p>Sørg også for at skærmen og tilkoblede enheder er elektrisk klassificeret til at fungere med den tilgængelige vekselstrøm i dit område.</p> |
| 5 | ring til hængelås | Sæt en hængelås på for at låse computerdækslet. |
| 6 | frigørelseshåndtag til dæksel | Gør det muligt for dig at åbne computerdækslet. |

Lille formfaktor computer — Stik på bagpanel

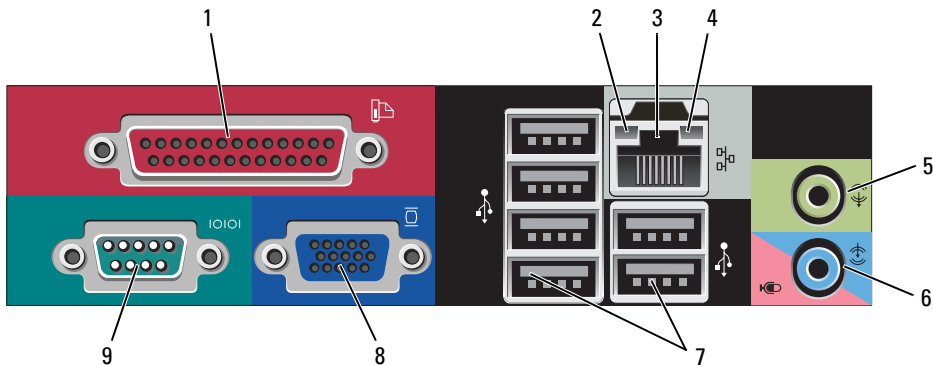

- 1 parallel port Tilslut en parallel enhed, som f.eks. en printer, til parallelstikket. Hvis du har en USB-printer, skal den sættes i et USB-stik.
OBS! Det integrerede parallelstik deaktiveres automatisk, hvis computeren detekterer et installeret kort, som indeholder et parallelstik, der er indstillet til den samme adresse. For mere information, se online *Brugervejledning*.
- 2 lys til linkintegritet
- Grøn — Der er en god forbindelse mellem et 10-mbps netværk og computeren.
 - Orange — Der er en god forbindelse mellem et 100-mbps netværk og computeren.
 - Gul — Der er en god forbindelse mellem et 1-Gbps (eller 1000-Mbps) netværk og computeren.
 - Slukket — Computeren detekterer ikke en fysisk forbindelse til netværket.
- 3 netværksadapterstik For at forbinde computeren til et netværk eller bredbåndsenhed, skal du tilslutte den ene ende af et netværkskabel til enten et netværksstik eller netværks- eller bredbåndsenheden. Tilslut den anden ende af netværkskablet til netværksadapterens stik på computerens bagpanel. Et klik angiver, at netværkskablet er blevet forsvarligt sat i.
OBS! Sæt ikke en telefonledning i netværksstikket.
På computere med et netværkskonnektorkort skal stikket på kortet anvendes.
Det anbefales, at du bruger Cat. 5 kabler og stik til netværket. Hvis du er nødt til at bruge Cat. 3 kabler, skal netværkshastigheden tvinges op til 10 Mbps for at sikre en pålidelig drift.
- 4 aktivitetslys til netværk Et gult lys blinker, når computeren sender eller modtager netværksdata. En stor mængde netværkstrafik kan få dette lys til at se ud som om, det "lyser" konstant.
- 5 stik til udgående linje Brug den grønne linie-ud konektor (til rådighed på computere med integreret lyd) til at tilkoble de fleste højttalere med integrerede forstærkere.
- 6 linie-ind/mikrofonstik Det blå og pink linie ind/mikrofonstik (til rådighed på computere med integreret lyd) bruges til at tilkoble en optagelses-/afspilningsenhed, såsom en kassetteafspiller, cd-afspiller eller videobåndoptager. Eller det kan bruges til en pc-mikrofon til stemme eller musikalsk input til et lyd- eller telefoniprogram.
- 7 USB 2.0-stikforbindelser (6) Brug de bageste USB-stik til enheder, som normalt forbliver tilsluttet, som f.eks. printere og tastaturer.
- 8 videostik Sæt kablet fra den VGA-kompatible skærm i det blå stik.
OBS! Hvis du købte et valgfri grafikkort, vil dette stik være dækket med en hætte. Tilslut skærmen til stikket på grafikkortet. Fjern ikke hættten.
OBS! Hvis du bruger et grafikkort, som understøtter to skærme, skal du bruge Y-kablet, som blev leveret med computeren.
- 9 seriel port Tilslut en seriel enhed, som f.eks. en håndholdt enhed, til serielporten. Standardbetegnelserne er COM1 for serielstik 1 og COM2 for serielstik 2.
For mere information, se online *Brugervejledning*.

Ultralille formfaktor computer — Visning forfra

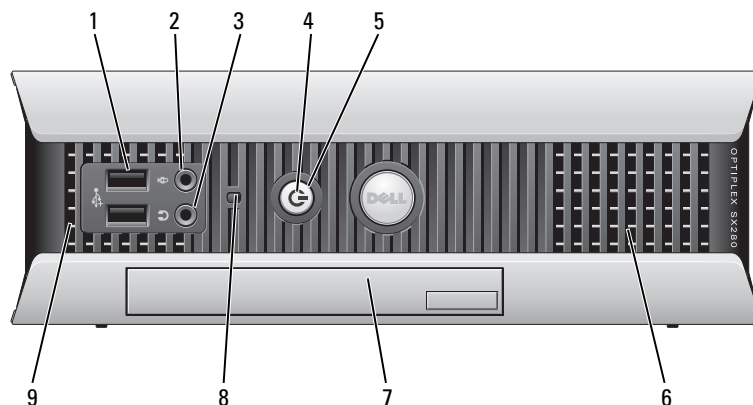

- 1 USB-stik (2)**

Brug USB-konnektorerne på fronten til enheder, som du med mellemrum tilslutter, som f.eks. styrepinde eller kameraer eller til startbare USB-enheder (se online *Brugervejledning* for mere information om start fra en USB-enhed).

Det anbefales, at du bruger USB-stikkene på bagsiden til enheder, som normalt forbliver tilsluttet, som f.eks. printere og tastaturer.
- 2 stikforbindelse til hovedtelefon**

Brug hovedtelefonstikket til at tilslutte hovedtelefoner og de fleste slags højttalere.
- 3 mikrofonstik**

Brug mikrofonstikket til at tilslutte en mikrofon.
- 4 lys til strømtilførsel**

Strømlyset tænder og blinker eller lyser konstant for at angive forskellige tilstande:

 - Intet lys — Computeren er slukket.
 - Konstant grønt — Computeren er i normal driftstilstand.
 - Blinker grønt — Computeren er i en strømbesparende tilstand.
 - Blinker eller konstant gult — Se din online *Brugervejledning*.

Tryk på strømknapen eller brug tastaturet eller musen, hvis den er indstillet som en vækkeenhed i Windows Enhedshåndtering for at afslutte fra en strømbesparende tilstand. For mere information om sovetilstande og afslutning fra en strømbesparende tilstand, se online *Brugervejledning*.

Se "Systemlys" på side 109 for en beskrivelse af lyskoderne, som kan hjælpe dig med at fejlfinde problemer med computeren.
- 5 tænd/sluk-knap**

Tryk på denne knap for at tænde for computeren.

➡ BEMÆRK: Brug ikke strømknapen til at slukke for computeren for at undgå tab af data. Foretag i stedet en nedlukning af operativsystemet. Se "Før du starter" på side 84 for yderligere information.
- 6 lufthuller**

Afkølingshullerne forhindrer computeren i overophedning. Disse afkølingshuller må ikke blokeres for at sikre tilstrækkelig ventilation.

- 7 modulrum Monter et D-modul optisk drev, ekstra harddisk eller diskettedrev i modulbåsen.
- 8 adgangsslys til harddisk Harddiskens adgangsslys er tændt, når computeren læser data fra eller skriver til harddisken. Lyset er muligvis også tændt, når en enhed, som f.eks. cd-afspilleren, er i brug.
- 9 lufthuller Afkølingshullerne forhindrer computeren i overophedning. Disse afkølingshuller må ikke blokeres for at sikre tilstrækkelig ventilation.

Ultralille formfaktor computer — Visning fra siden

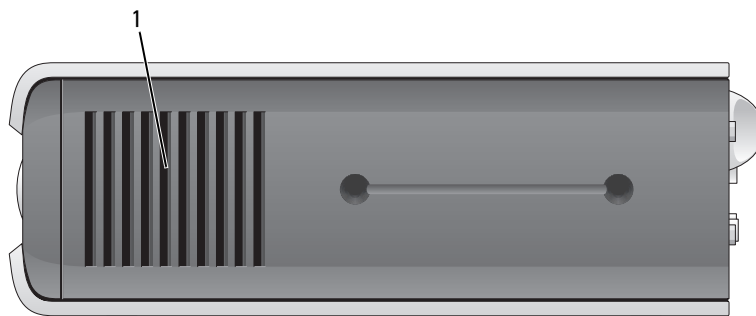

- 1 lufthuller Afkølingshullerne, som er placeret på hver side af computeren forhindrer computeren i overophedning. Disse afkølingshuller må ikke blokeres for at sikre tilstrækkelig ventilation.

Ultralille formfaktor computer — Visning bagfra

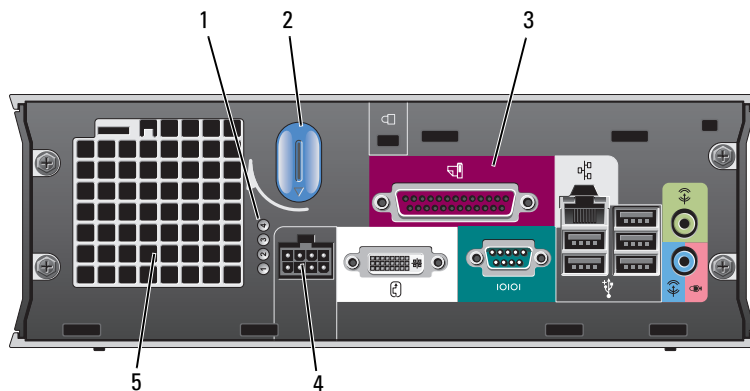

- | | | |
|---|------------------------------------|---|
| 1 | fejlfindingslys | Se "Diagnosticeringslys" på side 110 for en beskrivelse af lyskoderne, som kan hjælpe dig med at fejlfinde problemer med computeren. |
| 2 | frigørelsesknap til computerdæksel | Drej denne knap i retning med uret for at fjerne dækslet. |
| 3 | stik på bagpanel | Stikkene til computeren (se "Ultralille formfaktor computer — Stik på bagpanel" på side 83). |
| 4 | strøm-stik | Sæt strømkablet i. |
| 5 | lufthuller | Afkølingshullerne forhindrer computeren i overophedning. Disse afkølingshuller må ikke blokeres for at sikre tilstrækkelig ventilation. |

Ultralille formfaktor computer — Stik på bagpanel

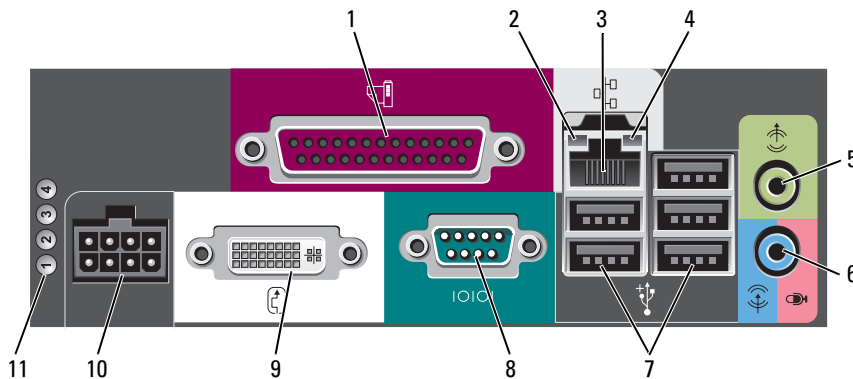

- | | | |
|---|------------------------|--|
| 1 | parallel port | Tilslut en parallel enhed, som f.eks. en printer, til parallelstikket. Hvis du har en USB-printer, skal den sættes i et USB-stik. |
| 2 | lys til linkintegritet | <ul style="list-style-type: none"> • Grøn — Der er en god forbindelse mellem et 10-mbps netværk og computeren. • Orange — Der er en god forbindelse mellem et 100-mbps netværk og computeren. • Gul — Der er en god forbindelse mellem et 1000-mbps (1-gbps) netværk og computeren. • Slukket — Computeren detekterer ikke en fysisk forbindelse til netværket, eller netværksstyreenheden er slukket i systemopsætning. |

- | | | |
|----|---------------------------|---|
| 3 | netværksadapter | <p>For at forbinde computeren til et netværk eller bredbåndsenhed, skal du tilslutte den ene ende af et netværkskabel til enten et netværksstik eller netværks- eller bredbåndsenheden. Tilslut den anden ende af netværkskablet til netværksadapters stik på computerens bagpanel. Et klik angiver, at netværkskablet er blevet forsvarligt sat i.</p> <p>OBS! Sæt ikke en telefonledning i netværksstikket.</p> <p>På computere med et netværkskonnektorkort skal stikket på kortet anvendes.</p> <p>Det anbefales, at du bruger Cat. 5 kabler og stik til netværket. Hvis du er nødt til at bruge Cat. 3 kabler, skal netværkshastigheden tvinges op til 10 Mbps for at sikre en pålidelig drift.</p> |
| 4 | aktivitetslys til netværk | Det gule lys blinker, når computeren sender eller modtager netværksdata. En stor mængde netværkstrafik kan få dette lys til at se ud som om, det "lyser" konstant. |
| 5 | stik til udgående linje | Brug det grønne udgangsstik for at tilslutte et sæt højttalere med forstærker. |
| 6 | linie-ind/mikrofonstik | Det blå og pink linie ind/mikrofonstik bruges til at tilkoble en optagelses-/afspilningsenhed, såsom en kassetteafspiller, cd-afspiller eller videobåndoptager. Eller det kan bruges til en pc-mikrofon til stemme eller musikalsk input til et lyd- eller telefoniprogram. |
| 7 | USB-stik (5) | Brug de bageste USB-stik til enheder, som normalt forbliver tilsluttet, som f.eks. printere og tastaturer. |
| 8 | seriel port | Tilslut en seriel enhed, som f.eks. en håndholdt enhed, til serielstikket. |
| 9 | videostik | <p>Hvis du har en DVI-kompatibel skærm, skal kablet fra skærmen sættes ind i det hvide stik på bagpanelet.</p> <p>Hvis du har en VGA-skærm, henvises til "Tilslutning af en VGA-skærm" i computerens <i>Brugervejledning</i>.</p> |
| 10 | strøm-stik | Stikket til strømadapteren. |
| 11 | fejlfindingslys | Se "Diagnosticeringslys" på side 110 for en beskrivelse af lyskoderne, som kan hjælpe dig med at fejlfinde problemer med computeren. |

Fjernelse af computerdækslet



FORSIGTIG: Før udførelse af nogle af procedurerne i dette afsnit, skal sikkerhedsinstruktionerne i *Produktinformationsguiden* følges.



FORSIGTIG: For at beskytte mod elektrisk stød, skal du altid afbryde computeren fra stikkontakten på væggen, før du fjerner dækslet.

Før du starter



BEMÆRK: Før du slukker for computeren, skal du gemme og lukke alle åbne filer og forlade alle åbne programmer.

- 1 For at lukke for operativsystemet:
 - a Gem og luk alle åbne filer, afslut alle åbne programmer, klik på knappen **Start** og klik derefter på **Sluk computer**.

- b** I vinduet **Sluk computer**, klik på **Sluk**.
Computeren slukker, når operativsystemets nedlukningsproces er færdig.
- 2** Sørg for at computeren og alle tilkoblede enheder er slukkede. Hvis computeren og tilkoblede enheder ikke slukkede automatisk, da du lukkede operativsystemet ned, skal du slukke for dem nu.

Før arbejde inde i computeren

Brug følgende sikkerhedsinstruktioner som hjælp til at sikre din egen sikkerhed og for at beskytte computeren og arbejdsmiljøet mod potentiel beskadigelse.

 **FORSIGTIG: Før udførelse af nogle af procedurerne i dette afsnit, skal sikkerhedsinstruktionerne i Produktinformationsguiden følges.**

 **FORSIGTIG: Komponenter og kort bør behandles varsomt. Rør ikke ved komponenterne eller kortenes kontaktområder. Hold et kort i kanterne eller i opsætningsrammen. Hold en komponent, som f.eks. en processor i kanterne, ikke i benene.**

 **BEMÆRK:** Kun en certificeret servicetekniker bør foretage reparationer på computeren. Skade på grund af servicering, som ikke er godkendt af Dell, er ikke dækket af garantien.

 **BEMÆRK:** Når du kobler ledningen fra, bør du trække i forbindelsesstykket eller i aflastningsspiralen, ikke i selve ledningen. Nogle ledninger har forbindelsesstykker med bøjlelåse, og hvis du er i færd med at koble en sådan ledning fra, bør du trykke på bøjlelåsene, før du kobler ledningen fra. Når du trækker forbindelsesstykker ud, bør du sikre dig, at de flugter med stikket for at undgå bøjede ben. Du bør også sikre dig, at begge forbindelsesstykker flugter hinanden, inden du sætter en ledning i.

Foretag følgende trin før du begynder arbejde inde i computeren for at undgå skade af computeren.

- 1** Sluk for computeren.

 **BEMÆRK:** For at afbryde et netværkskabel, skal kablet først fjernes fra computeren og derefter fra netværksstikket i væggen.

- 2** Fjern alle telefon- og kommunikationslinjer fra computeren.
- 3** Afbryd computeren og alle tilkoblede enheder fra stikkontakter og tryk derefter på strømknappen for at jordforbinde systemkortet.
- 4** Fjern om nødvendigt computerstanderen (for instruktioner henvises til dokumentationen, som fulgte med standeren).

 **FORSIGTIG: For at beskytte mod elektrisk stød, skal du altid afbryde computeren fra stikkontakten på væggen, før du fjerner dækslet.**

- 5** Fjern computerdækslet:
 - Fjern dækslet på mini-computeren (se "Minitower-computer" på side 86).
 - Fjern dækslet på desktop-computeren (se "Stationær computer" på side 87).
 - Fjern dækslet fra den lille formfaktor computer (se "Lille formfaktor computer" på side 88).
 - Fjern dækslet fra den ultralille formfaktor computer (se "Ultralille formfaktor computer" på side 90).

-  **BEMÆRK:** Før du rører ved noget inde i computeren, skal du have jordforbindelse ved at røre ved en umalet metaloverflade, som for eksempel metallet på computerens bagside. Mens du arbejder, bør du jævnligt røre ved en umalet metalflade for at fjerne eventuel statisk elektricitet, der kan beskadige de interne komponenter.

Minitower-computer

 **FORSIGTIG:** Før udførelse af nogle af procedurene i dette afsnit, skal sikkerhedsinstruktionerne i *Produktinformationsguiden* følges.

 **FORSIGTIG:** For at beskytte mod elektrisk stød, skal du altid afbryde computeren fra stikkontakten på væggen, før du fjerner computerdækslet.

- 1 Følg procedurene i "Før du starter" på side 84.
- 2 Læg computeren på siden som vist i illustrationen.
- 3 Find dækslets udløsningslås som vist i illustrationen. Glid udløsningslåsen tilbage, mens du løfter dækslet.
- 4 Tag fat i siderne på computerdækslet og drej dækslet op ved at bruge hængslerne som løftestangspunkter.
- 5 Fjern dækslet fra hængslerne og sæt det til side på en blød overflade.

 **FORSIGTIG:** Grafikkortets varmesinke kan blive meget varme under normal drift. Sørg for at et grafikkorts varmesink har fået tilstrækkelig tid til at køle af, før du rører ved det.

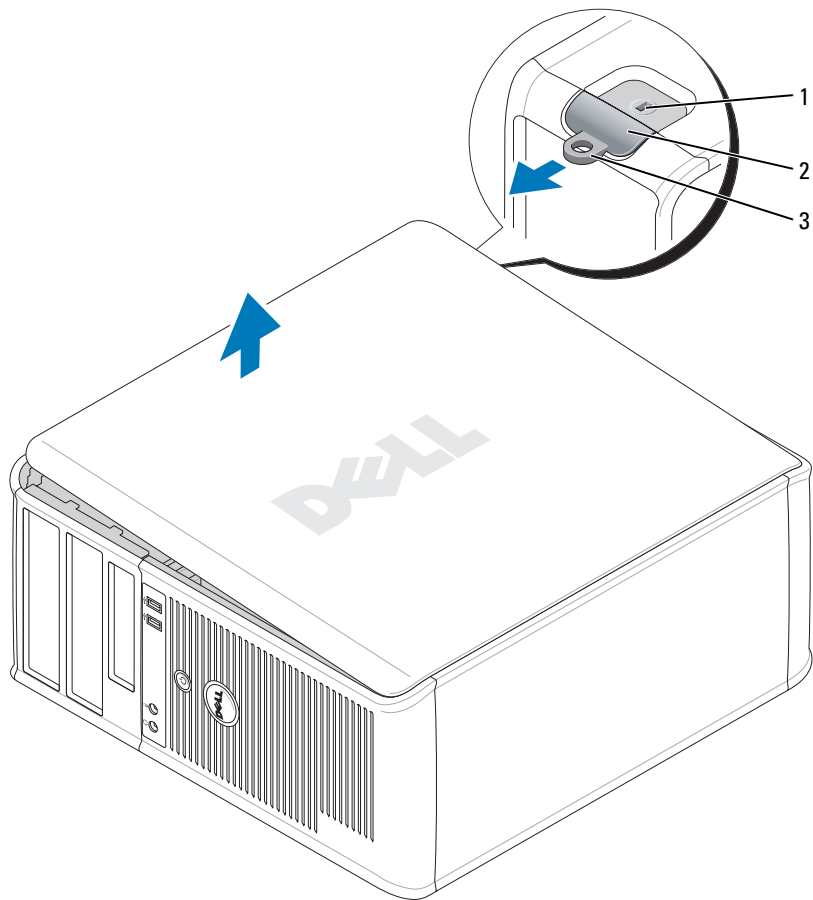

1 stik til sikkerhedskabel 2 frigørelseshåndtag til dæksel 3 ring til hængelås

Stationær computer

⚠ FORSIGTIG: Før udførelse af nogle af procedurerne i dette afsnit, skal sikkerhedsinstruktionerne i *Produktinformationsguiden* følges.

⚠ FORSIGTIG: For at beskytte mod elektrisk stød, skal du altid afbryde computeren fra stikkontakten på væggen, før du fjerner computerdækslet.

- 1 Følg procedurene i "Før du starter" på side 84.
- 2 Hvis du har sat en hængelås på hængelåsringen på bagpanelet, fjernes hængelåsen.

- 3 Find dækslets udløsningslås som vist i illustrationen. Glid udløsningslåsen tilbage, mens du løfter dækslet.
- 4 Tag fat i siderne på computerdækslet og drej dækslet op ved at bruge hængslerne som løfttestangspunkter.
- 5 Fjern dækslet fra hængslerne og sæt det til side på en blød overflade.



FORSIGTIG: Grafikkortets varmesinke kan blive meget varme under normal drift. Sørg for at et grafikkorts varmesink har fået tilstrækkelig tid til at køle af, før du rører ved det.

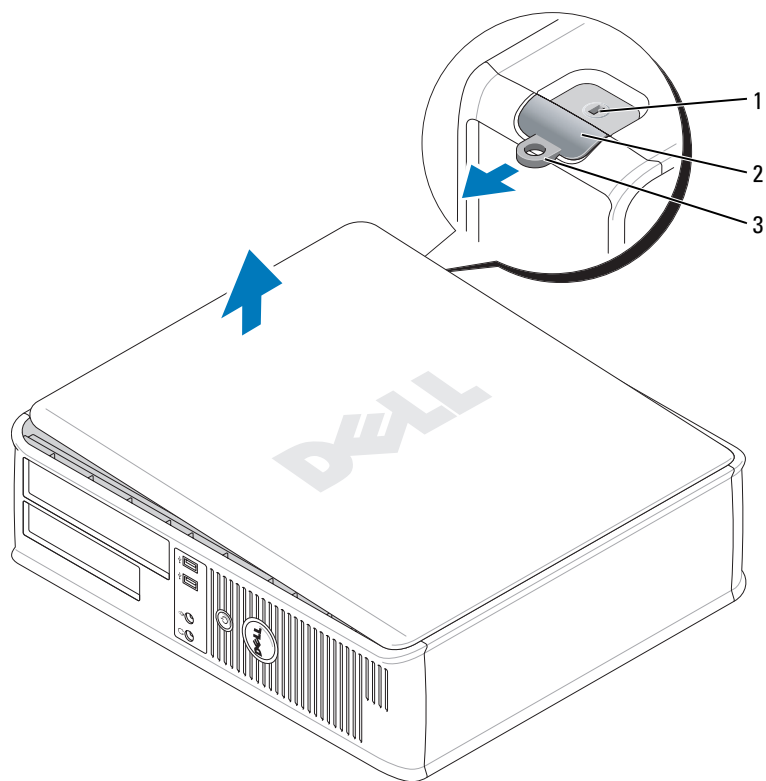

1 stik til sikkerhedskabel

2 frigørelseshåndtag til dæksel

3 ring til hængelås

Lille formfaktor computer



FORSIGTIG: Før udførelse af nogle af procedurerne i dette afsnit, skal sikkerhedsinstruktionerne i *Produktinformationsguiden* følges.



FORSIGTIG: For at beskytte mod elektrisk stød, skal du altid afbryde computeren fra stikkontakten på væggen, før du fjerner computerdækslet.

- 1 Følg procedurene i "Før du starter" på side 84.
- 2 Hvis du har sat en hængelås på hængelåsringen på bagpanelet, fjernes hængelåsen.
- 3 Find dækslets udløsningslås som vist i illustrationen. Glid udløsningslåsen tilbage, mens du løfter dækslet.
- 4 Tag fat i siderne på computerdækslet og drej dækslet op ved at bruge hængslerne som løfttestangspunkter.
- 5 Fjern dækslet fra hængslerne og sæt det til side på en blød overflade.



FORSIGTIG: Grafikkortets varmesinke kan blive meget varme under normal drift. Sørg for at et grafikkorts varmesink har fået tilstrækkelig tid til at køle af, før du rører ved det.

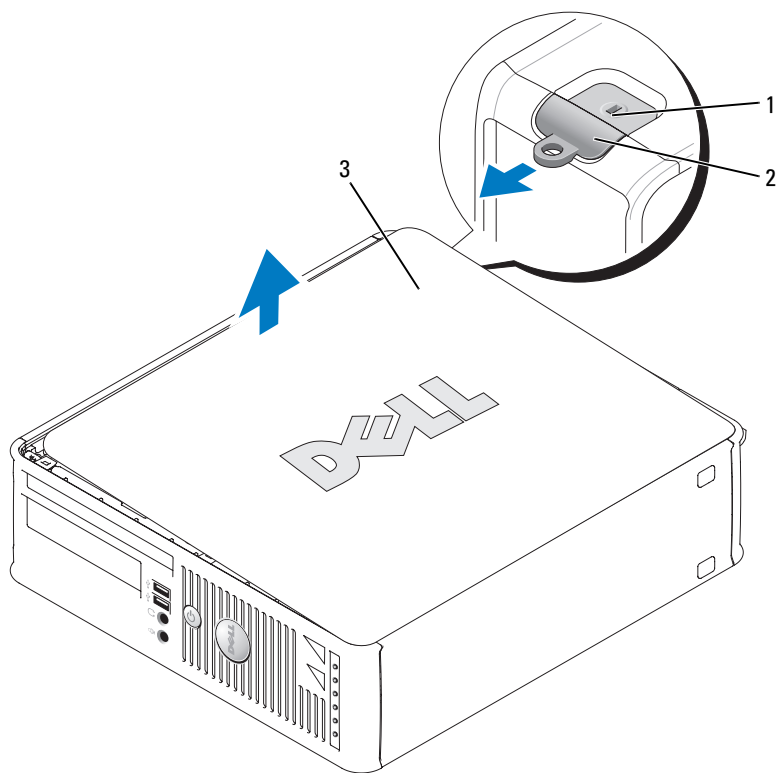

- 1 stik til sikkerhedskabel 2 frigørelsehåndtag til dæksel 3 computerdæksel

Ultralille formfaktor computer

⚠ FORSIGTIG: Før udførelse af nogle af procedurerne i dette afsnit, skal sikkerhedsinstruktionerne i *Produktinformationsguiden* følges.

⚠ FORSIGTIG: For at beskytte mod elektrisk stød, skal du altid afbryde computeren fra stikkontakten på væggen, før du fjerner computerdækslet.

1 Følg procedurerne i "Før du starter" på side 84.

➡ BEMÆRK: Før du rører ved noget inde i computeren, skal du have jordforbindelse ved at røre ved en umalet metaloverflade. Mens du arbejder, bør du jævnligt røre ved en umalet metalflade for at fjerne eventuel statisk elektricitet, der kan beskadige de interne komponenter.

2 Fjern kabeldækslet, hvis det er nødvendigt.

a Hvis en sikkerhedsenhed er installeret i sikkerhedskabelslottet, skal enheden fjernes.

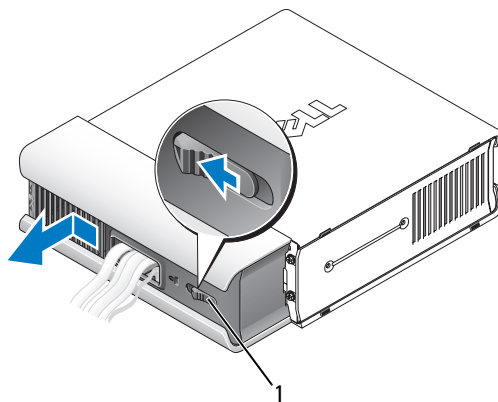

1 udløsningsknap

b Tryk på frigørelsesknappen, tag fat i kabeldækslet og glid dækslet til venstre, til det stopper, hvorefter kabeldækslet løftes op og fjernes.

3 Fjern computerdækslet:

a Drej dækslets frigørelseshåndtag i retning mod uret, som vist i illustrationen.

b Glid computerdækslet fremad 1 cm til det standser, og løft det derefter op.

⚠ FORSIGTIG: Grafikkortets varmesinke kan blive meget varme under normal drift. Sørg for at et grafikkorts varmesink har fået tilstrækkelig tid til at køle af, før du rører ved det.

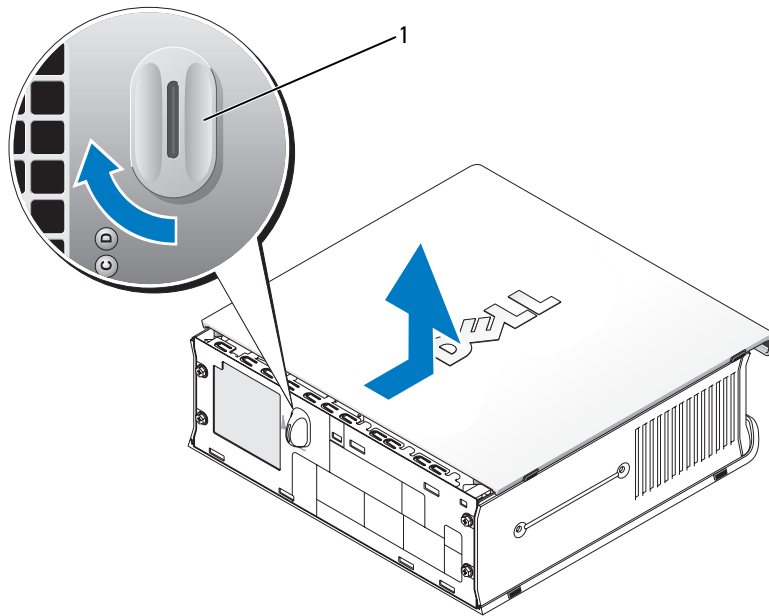

1 frigørelseshåndtag

Inde i computeren

Minitower-computer

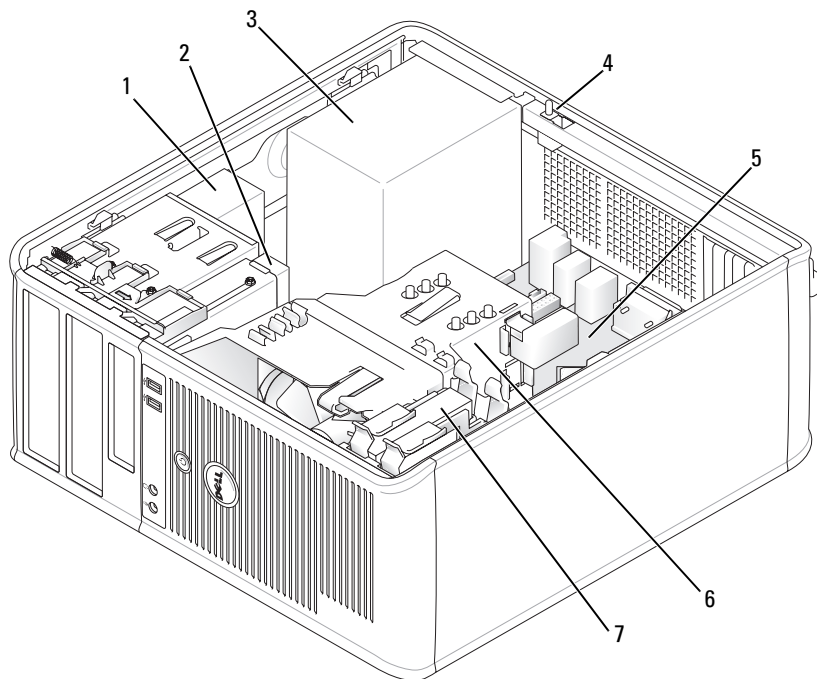

- | | | | | | |
|---|---------------------------------------|---|------------------------------|---|----------------------|
| 1 | optisk drev | 2 | diskettedrev eller kortlæser | 3 | strømtilførsel |
| 4 | valgfri kontakt til chassisindtrængen | 5 | systemkort | 6 | samling af varmesink |
| 7 | harddisk | | | | |



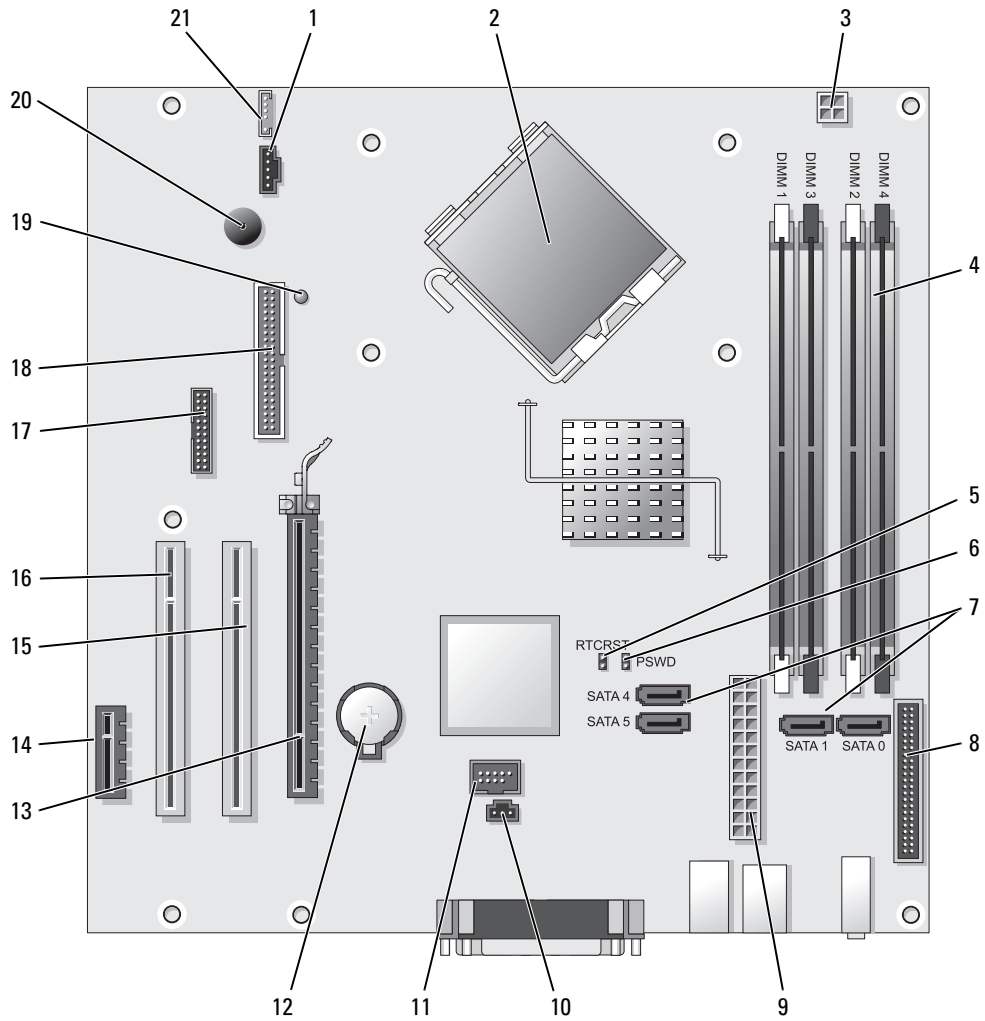

Systemkortkomponenter



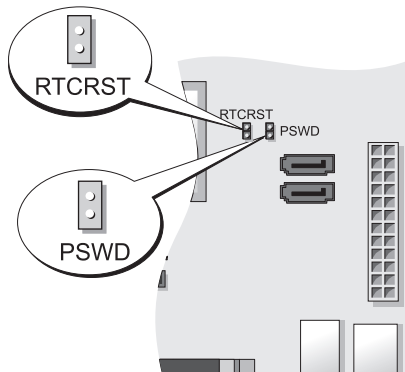

- | | | | |
|----|---|----|-------------------------------|
| 1 | ventilatorstik (FAN) | 12 | batteristik (BATT) |
| 2 | processorstik (CPU) | 13 | PCI Express x16 stik (SLOT1) |
| 3 | processor strømkonnektor (12VPOWER) | 14 | PCI Express x1 stik (SLOT4) |
| 4 | hukommelsesmodulstik (DIMM_1, DIMM_2, DIMM_3, DIMM_4) | 15 | PCI stik (SLOT2) |
| 5 | RTC nulstillingsjumper (RTCRST) | 16 | PCI stik (SLOT3) |
| 6 | adgangsnummer (PSWD) | 17 | serielstik (SER2) |
| 7 | SATA-drevstik (SATA0, SATA1, SATA4, SATA5) | 18 | stik til diskette-drev (DSKT) |
| 8 | stik på front-panel (FNT_PANEL) | 19 | dvalestrøm |
| 9 | strømstik (POWER) | 20 | systemkorthøjttaler (BEEP) |
| 10 | stik til intrængenkontakt (INTRUDER) | 21 | højttalerstik (INT_SPKR) |
| 11 | intern USB (INTERNAL_USB) | | |

Jumperindstillinger



Jumper	Indstilling	Beskrivelse
PSWD		Adgangskodefunktioner er koblet til (standard indstilling).
		Adgangskodefunktioner er koblet fra.
RTCRST		Realtidsuret er ikke nulstillet.
		Realtidsuret er nulstillet (midlertidigt hop-forbundet).

 *hop-forbundet*
 *ikke hop-forbundet*

Desktop-computer

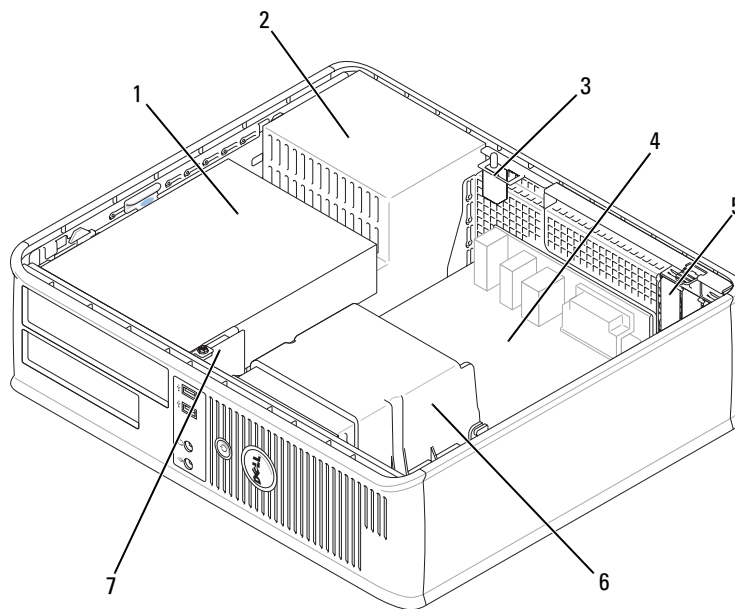

- | | | | | | |
|---|---|---|----------------|---|---------------------------------------|
| 1 | drevbåse (kortlæser eller diskettedrev, optisk drev eller harddrev) | 2 | strømtilførsel | 3 | valgfri kontakt til chassisindtrængen |
| 4 | systemkort | 5 | slot til kort | 6 | samling af varme-sink |
| 7 | front I/O-panel | | | | |



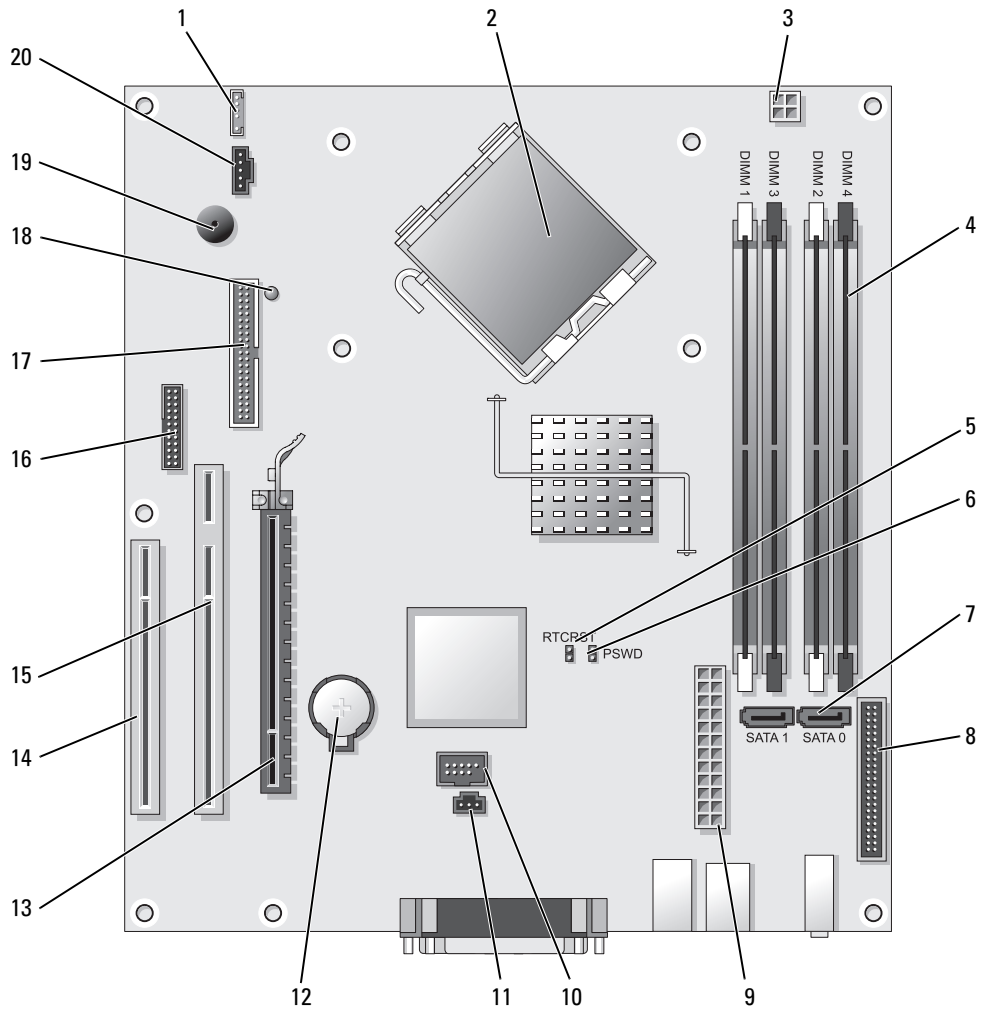

Systemkortkomponenter

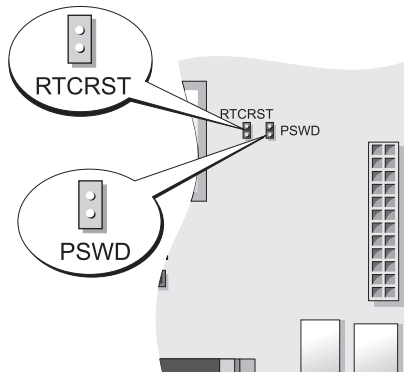

- | | | | |
|----|---|----|--------------------------------------|
| 1 | intern højttaler (INT_SPKR) | 11 | stik til intrængenkontakt (INTRUDER) |
| 2 | processorstik (CPU) | 12 | batteristik (BATT) |
| 3 | processor strømkonnektor (12VPOWER) | 13 | PCI Express x16 stik (SLOT1) |
| 4 | hukommelsesmodulstik (DIMM_1, DIMM_2, DIMM_3, DIMM_4) | 14 | PCI stik (SLOT3) |
| 5 | RTC nulstillingsjumper (RTCRST) | 15 | PCI stik (SLOT2) |
| 6 | adgangsnummer (PSWD) | 16 | serielstik (SER2) |
| 7 | SATA-stik (SATA0, SATA1) | 17 | stik til diskettedrev (DSKT) |
| 8 | stik på front-panel (FNT_PANEL) | 18 | dvalestrøm |
| 9 | strømsstik (POWER) | 19 | systemkorthøjttaler (BEEP) |
| 10 | intern USB (INTERNAL_USB) | 20 | ventilatorstik (FAN) |

Jumperindstillinger



Jumper	Indstilling	Beskrivelse
PSWD		Adgangskodefunktioner er koblet til (standard indstilling).
		Adgangskodefunktioner er koblet fra.
RTCRST		Realtidsuret er ikke nulstillet.
		Realtidsuret er nulstillet (midlertidigt hop-forbundet).

 *hop-forbundet*  *ikke hop-forbundet*

Lille formfaktor computer

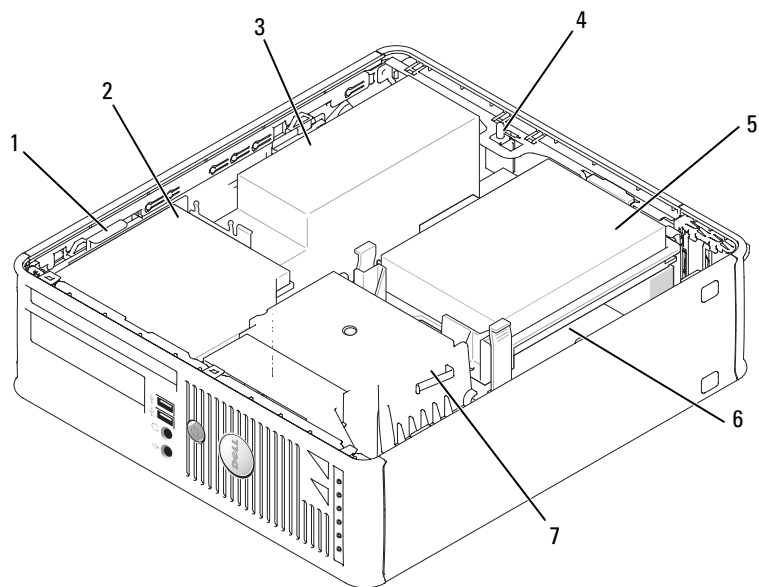

1 frigørelseslås til drev

2 optisk drev

3 strømforsyning og blæser

4 valgfri kontakt til chassisindtrængen

5 harddisk

6 systemkort

7 varmeafleder og blærsamling



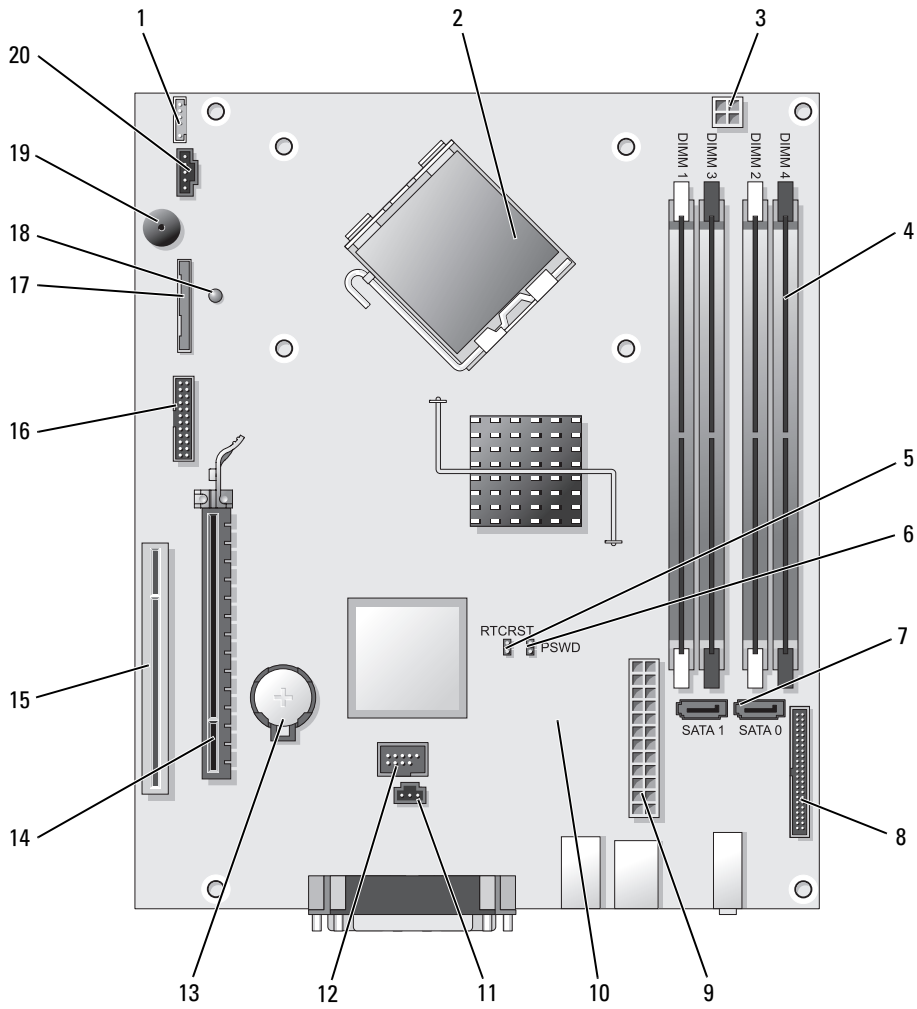

Systemkortkomponenter



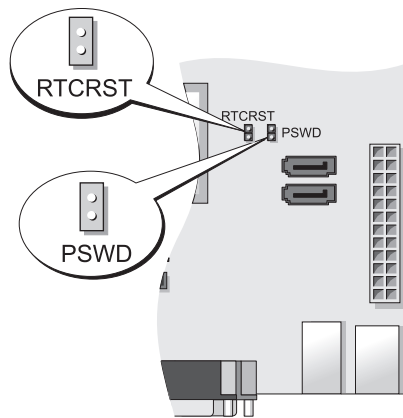

- | | | | |
|----|---|----|--------------------------------------|
| 1 | internt højtalerstik (INT_SPKR) | 11 | stik til intrængenkontakt (INTRUDER) |
| 2 | processorstik (CPU) | 12 | internt USB-stik (USB) |
| 3 | processor strømconnector (12VPOWER) | 13 | batteristik (BATT) |
| 4 | hukommelsesmodulstik (DIMM_1, DIMM_2, DIMM_3, DIMM_4) | 14 | PCI Express x16 stik (SLOT1) |
| 5 | RTC nulstillingsjumper (RTCRST) | 15 | PCI stik (SLOT2) |
| 6 | adgangsnummer (PSWD) | 16 | serielstik (SER2) |
| 7 | SATA-stik (SATA0, SATA1) | 17 | stik til diskette-drev (DSKT) |
| 8 | stik på front-panel (FNT_PANEL) | 18 | dvalestrøm |
| 9 | strømsstik (POWER) | 19 | systemkorthøjtaler (BEEP) |
| 10 | ventilatorstik (FAN2) | 20 | ventilatorstik (FAN) |

Jumperindstillinger



Jumper	Indstilling	Beskrivelse
PSWD		Adgangskodefunktioner er koblet til (standard indstilling).
		Adgangskodefunktioner er koblet fra.
RTCRST		Realtidsuret er ikke nulstillet.
		Realtidsuret er nulstillet (midlertidigt hop-forbundet).

 *hop-forbundet*
 *ikke hop-forbundet*

Ultraille formfaktor computer

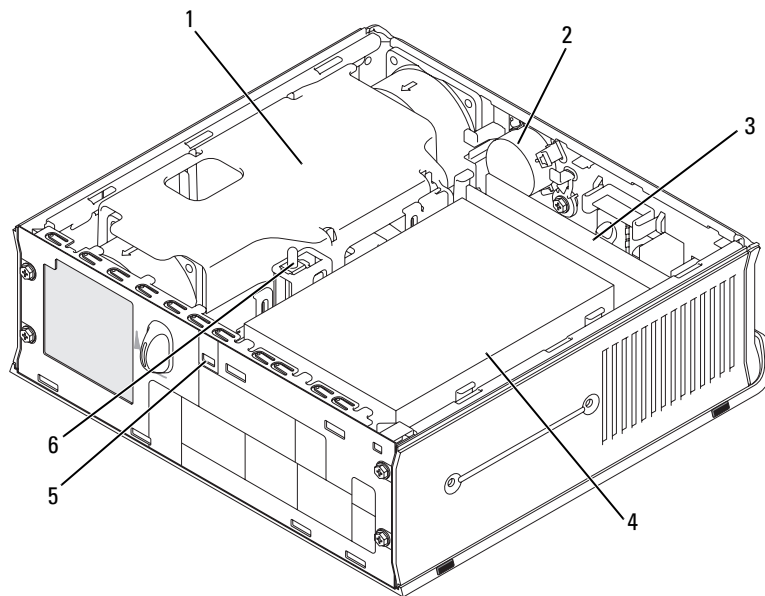

- | | | | | | |
|---|----------------------------------|---|--------------------------|---|----------------------------|
| 1 | blæser-shroud/ varmesink-samling | 2 | højtaler (valgfri) | 3 | hukommelsesmoduler (2) |
| 4 | harddisk | 5 | stik til sikkerhedskabel | 6 | knap til chassis-intrusion |



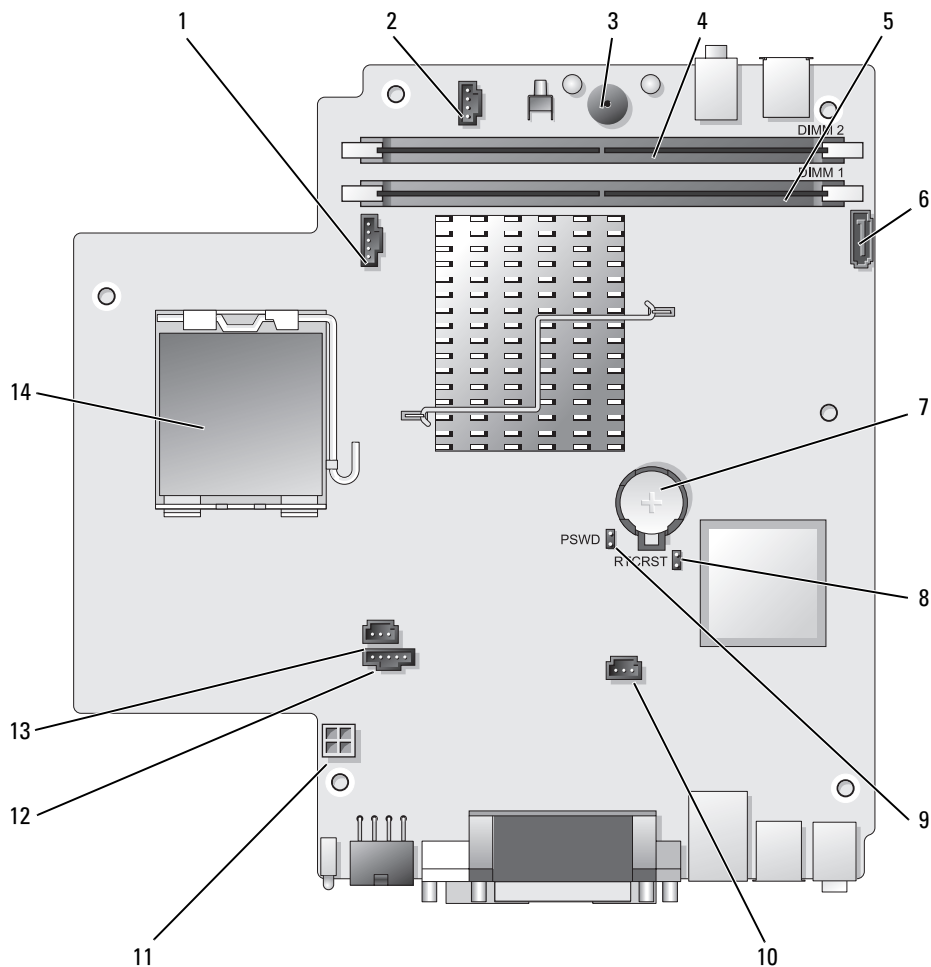

Systemkortkomponenter



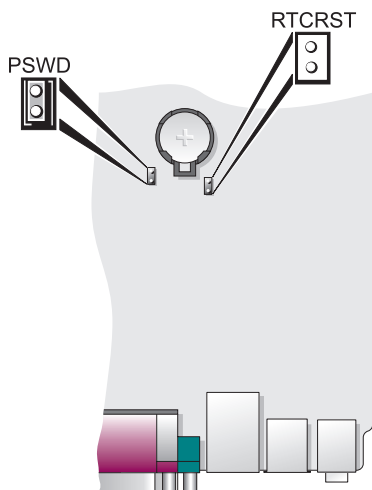

- | | | | |
|---|----------------------------------|----|--------------------------------------|
| 1 | ventilatorstik (FAN_FRONT) | 8 | klar CMOS-jumper (RTC_RST) |
| 2 | internt højttalerstik (INT_SPKR) | 9 | adgangsnummer (PSWD) |
| 3 | systemkorthøjttaler (BEEP) | 10 | ventilatorstik på harddrev (FAN_HDD) |
| 4 | kanal B hukommelsesstik (DIMM_2) | 11 | strømsstik på harddrev (SATA_PWR) |
| 5 | kanal A hukommelsesstik (DIMM_1) | 12 | ventilatorstik (FAN_REAR) |
| 6 | SATA-datakabelstik (SATA0) | 13 | stik til intrængenkontakt (INTRUDER) |
| 7 | batteri (BATT) | 14 | processor (CPU) |

Jumperindstillinger



Jumper	Indstilling	Beskrivelse
PSWD		Adgangskodefunktioner er koblet til (standard indstilling).
		Adgangskodefunktioner er koblet fra.
RTCRST		Realtidsuret er ikke nulstillet.
		Realtidsuret er nulstillet (midlertidigt hop-forbundet).

 *hop-forbundet*  *ikke hop-forbundet*

Opstilling af computeren

⚠ FORSIGTIG: Før udførelse af nogle af procedurerne i dette afsnit, skal sikkerhedsinstruktionerne i *Produktinformationsguiden* følges.

➡ BEMÆRK: Hvis computeren har et udvidelseskort installeret (som f.eks. et modemkort), skal det tilhørende kabel tilkobles til kortet, *ikke* til porten på bagsiden.

➡ BEMÆRK: For at sikre, at computeren beholder den rette driftstemperatur, skal det sikres, at den ikke placeres for tæt på en væg eller anden opbevaringsanordning, som kan forhindre luftcirkulationen omkring chassis. Se *Produktinformationsguiden* for mere information.

 **OBS!** Før du installerer nogle enheder eller software, som ikke fulgte med computeren, skal du læse den dokumentation, der fulgte med enheden eller softwaren, eller kontakte sælgeren for at kontrollere, at enheden eller softwaren er kompatibel med computeren og operativsystemet.

Du skal fuldføre alle trinene for at opsætte computeren korrekt. Se de tilhørende figurer, der følger instruktionerne.

 **BEMÆRK:** Forsøg ikke at bruge en PS/2-mus og en USB-mus samtidig.

1 Tilslut tastatur og mus.

 **BEMÆRK:** Tilslut ikke et modemkabel til netværksadapterstikket. Spændingen fra telekommunikation kan medføre skade på netværksadapteren

2 Tilslut modem eller netværkskabel.

Indsæt netværkskablet, ikke telefonledningen, i netværksporten. Hvis du har et ekstra modem, tilsluttes telefonledningen til modemmet.

3 Tilslut skærmen.

Justér og sæt forsigtigt skærmkablet på og undgå at bøje forbindelsestappene. Stram tommelskrueerne på forbindelseskablerne.

 **OBS!** Nogle skærme har videotilslutning fornedet på bagsiden af skærmen. Se i den medfølgende dokumentation for din skærm for at se tilslutningsplaceringer.

4 Tilslut højttalerne.

5 Sæt strømkablerne til computeren, skærmen og enhederne og isæt de andre ender af strømkablere til elektriske vægudtag.

 **BEMÆRK:** Stil spændingsomskifteren til den spænding, som er nærmest vekselstrømseffekten i dit område for at undgå beskadigelse af en computer med en manuel spændingsomskifter.

 **BEMÆRK:** I Japan skal spændingsomskifteren stilles til 115V-positionen, selvom den tilgængelige vekselstrøm i Japan er 100 V.

6 Kontrollér om knappen til valg af spænding er placeret rigtigt.

Computeren har en manuel spændingsomskifter. Computere med en spændingsomskifter på bagpanelet skal sættes manuelt for at køre på den korrekte driftsspænding.

Opsætning af tastatur og mus

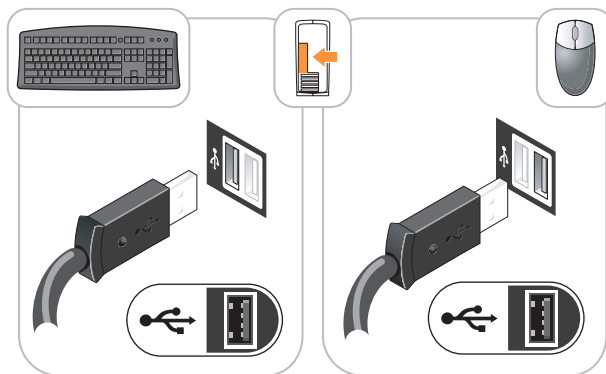

Opsætning af skærm

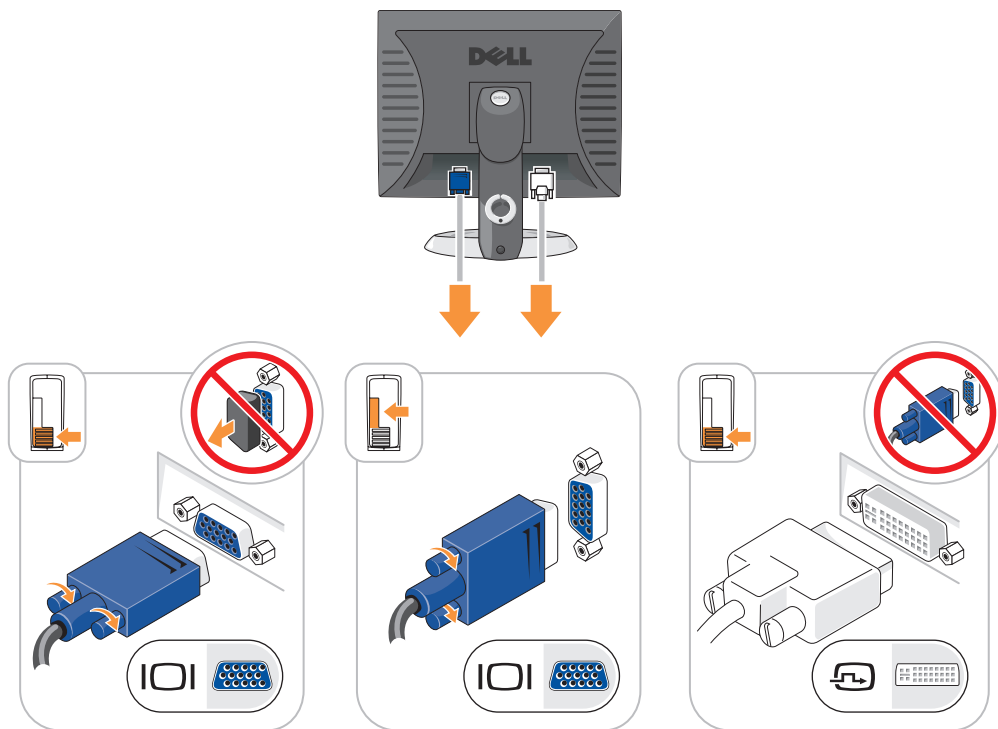

Strømsstik

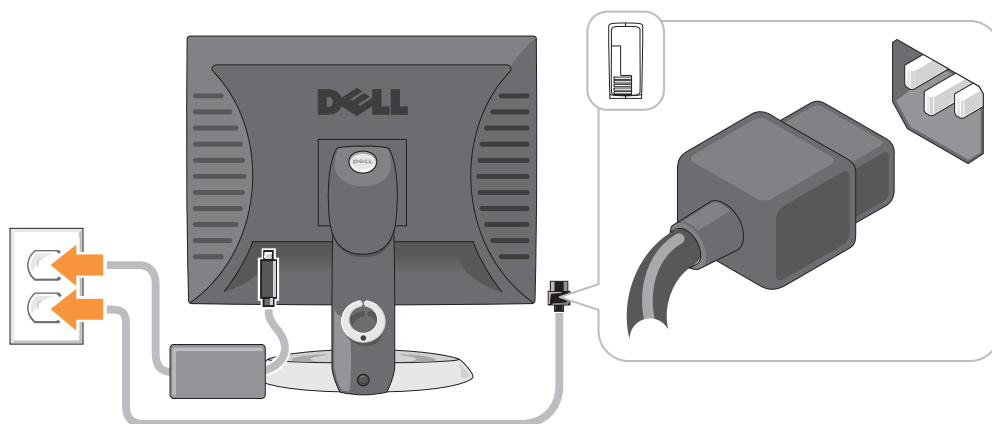

Problemløsning

Dell giver dig nogle værktøjer til afhjælpning, hvis din computer ikke fungerer som forventet. For at se den nyeste fejlfindingsinformation til din computer, henvises til Dell Support website på support.dell.com.

Hvis der opstår computerproblemer, der kræver hjælp fra Dell, så send en detaljeret beskrivelse af fejlen, bip-koderne, eller mønster på fejlfindingslys, anfør din ekspreservicekode og servicemærket nedenfor og kontakt derefter Dell fra det sted, hvor din computer befinder sig. Der henvises til *Brugervejledning* online for information om, hvordan du kontakter Dell.

For et eksempel på koden for ekspres-service, henvises til "Finding Information" (Sådan finder du information) i computerens *Brugervejledning*.

Ekspres-servicekode _____

Servicemærke _____

Dell Diagnostics (Dell diagnosticering)

⚠ FORSIGTIG: Før udførelse af nogle af procedurerne i dette afsnit, skal sikkerhedsinstruktionerne i *Produktinformationsguiden* følges.

Hvornår Dell Diagnostics (Dell-diagnoser) skal anvendes

Hvis du kommer ud for problemer med computeren, skal du udføre procedurerne i "Solving Problems" (Problemløsning) på din online *Brugervejledning* og køre Dell Diagnostics, før du kontakter Dell for teknisk assistance. Der henvises til *Brugervejledning* online for information om, hvordan du kontakter Dell.

🔄 BEMÆRK: Dell Diagnostics (Dell-diagnosticering) fungerer kun på Dell™-computere.

Gå i systemopsætning (se "Systemopsætning" i *Brugervejledning* for instruktioner), gennemse computerens installationsinformation og sørg for, at enheden, som du vil teste, vises i systemopsætningen og er aktiv.

Start Dell Diagnostics (Dell-diagnosticering), enten fra din harddisk eller fra den ekstra cd *Drivers and Utilities* (Drivere og hjælpeværktøjer) (*ResourceCD*).

Start af Dell Diagnostics (Dell Diagnosticering) fra harddisken

- 1 Tænd (eller genstart) din computer.
- 2 Når DELL-logoet vises, skal du trykke på <F12> med det samme.



OBS! Hvis du ser en meddelelse, der viser, at der ikke blev fundet en partition med diagnosticeringsværktøjet, skal du køre Dell Diagnostics (Dell-diagnosticering) fra den ekstra cd *Drivers and Utilities* (Drivere og hjælpeværktøjer) (se "Start af Dell Diagnostics (Dell-diagnoser) fra cd'en Drivers and Utilities (Drivere og hjælpeværktøjer)" på side 107).

Hvis du venter for længe, og operativsystemets logo vises, skal du fortsætte med at vente, indtil du ser Microsoft® Windows® skrivebord. Luk derefter computeren og prøv igen.

Når listen med boot-enheder vises, fremhæves **Boot til hjælpepartition**, og tryk på <Enter>.

- 3 Når Dell Diagnostics (Dell-diagnoser) **Hovedmenu** vises, vælges den test, som du vil køre.

Start af Dell Diagnostics (Dell-diagnoser) fra cd'en Drivers and Utilities (Drivere og hjælpeværktøjer)

- 1 Isæt cd'en *Drivers and Utilities* (Drivere og hjælpeværktøjer).
- 2 Luk computeren, og genstart den.

Når DELL-logoet vises, skal du trykke på <F12> med det samme.

Hvis du venter for længe, og operativsystemets logo vises, skal du fortsætte med at vente, til du ser Microsoft Windows skrivebordet. Luk derefter computeren og prøv igen.



OBS! De næste trin ændrer kun boot-sekvensen denne ene gang. Ved den næste opstart, starter computeren op i overensstemmelse med enhederne, som er specificeret i systemets opsætning.

- 3 Når listen med boot-enheder vises, fremhæv listen for cd-/dvd-drev og tryk på <Enter>.
- 4 Vælg listen for cd-/dvd-dreptionen fra cd-bootmenuen.
- 5 Vælg optionen, som der skal startes fra fra cd-/dvd-drevet fra menuen, som kommer frem.
- 6 Indtast 1 for at starte *Drivers and Utilities* (Drivere og hjælpeværktøjer) fra cd-menuen.
- 7 Skriv 2 for at starte Dell Diagnostics (Dell-diagnoser).
- 8 Vælg **Run the 32 Bit Dell Diagnostics** (Kør 32 bit Dell-diagnoser) fra den nummererede liste. Hvis der er anført flere versioner, vælges versionen, som er passende for computeren.
- 9 Når Dell Diagnostics (Dell-diagnoser) **Hovedmenu** vises, vælges den test, som du vil køre.

Dell Diagnostics Main Menu (Hovedmenu for Dell-diagnoser)

- 1 Når Dell Diagnostics (Dell-diagnoser) er indlæst, og skærmbilledet **Hovedmenu** vises, skal du klikke på knappen for den ønskede indstilling.

Valgmulighed	Funktion
Ekspresstest	Udfører en hurtig test af enhederne. Testen tager typisk 10 til 20 minutter, og du behøver ikke at gøre noget. Run Express Test (Kør ekspresstest) først for at øge muligheden for hurtigt at identificere problemet.
Udvidet test	Udfører en grundig test af enhederne. Denne test tager typisk 1 time eller mere, og du vil løbende skulle besvare spørgsmål.
Brugerdefineret test	Tester en bestemt enhed. Du kan tilpasse den test, der skal køres.
Liste over symptomer	Viser de mest almindelige symptomer, som oftest forekommer og lader dig vælge en test baseret på symptomet for det problem, du er udsat for.

- 2 Hvis der opdages et problem under en test, vises der en meddelelse med en fejlkode og en beskrivelse af problemet. Skriv fejlkoden og beskrivelsen af problemet ned, og følg vejledningen på skærmen. Hvis du ikke kan løse problemet, skal du kontakte Dell. Der henvises til *Brugervejledning* online for information om, hvordan du kontakter Dell.



OBS! Servicemærket til computeren findes øverst på hver testskærm. Hvis du kontakter Dell, vil teknisk support bede om servicemærket.

- 3 Hvis du kører en test via indstillingen **Brugerdefineret test** eller via **Liste over symptomer**, skal du klikke på den relevante fane, som er beskrevet i nedenstående tabel, for at få yderligere oplysninger.

Fane	Funktion
Resultater	Her vises testresultaterne og eventuelle fejl, som opstod.
Fejl	Her vises, hvilke fejl der opstod, fejlkoder og beskrivelser af problemet.
Hjælp	Her får du en beskrivelse af testen og evt. hvilke krav, der stilles til udførelse af testen.
Konfiguration	Her vises hardwarekonfigurationen for den valgte enhed. Dell Diagnostics (Dell-diagnosticering) henter konfigurationsoplysningerne for alle enheder fra systemets installation, hukommelse og forskellige interne tests samt viser oplysningerne i enhedslisten i den venstre rude på skærmen. Det er ikke sikkert, at alle komponenter, som er installeret på computeren eller alle enheder, som er tilsluttet til computeren, vises på listen over enheder.
Parametre	Du kan tilpasse testen ved at ændre testindstillingerne.

- 4 Når testerne er færdige, hvis du kører Dell Diagnostics (Dell diagnosticering) fra cd'en *Drivers and Utilities* (Drivere og hjælpeværktøjer) (ekstra), fjernes cd'en.
- 5 Luk testskærmen for at vende tilbage til skærmen **Hovedmenu**. For at forlade Dell Diagnostics (Dell-diagnoser) og genstarte computeren lukkes skærmen **Main Menu** (Hovedmenu).

Systemlys

Dit strømtilførselslys kan angive et computerproblem.

Strømtilførselslys	Problembeskrivelse	Foreslået løsning
Massiv grøn	Der er tændt for computeren, og den fungerer normalt.	Der er ikke behov for nogen afhjælpende handling.
Blinkende grønt	Computeren er i strømbesparelestilstand.	Tryk på strømtilførselsknappen, bevæg musen eller tryk på en tilfældig tast på tastaturet for at vække computeren.
Blinkende grønt adskillige gange og derefter nedlukning	Der er opstået en konfigurationsfejl.	Kontrollér de diagnostiske lamper for at se, om det specifikke problem er identificeret (se "Diagnosticeringslys" på side 110).
Massiv gult	En enhed på systemkortet svigter muligvis eller er installeret forkert eller spændingsomskifteren på strømforsyningen er muligvis indstillet forkert.	Kontrollér de diagnostiske lamper for at se, om det specifikke problem er identificeret (se "Diagnosticeringslys" på side 110). Se "Power Problems" ("Strømtilførselsproblemer") i <i>Brugervejledning</i> online. Hvis computeren ikke booter, kontakt da Dell for teknisk assistance. Der henvises til <i>Brugervejledning</i> online for information om hvordan du kontakter Dell.
Blinkende gult	Der er opstået en fejl på strømforsyningen eller systemkortet.	Kontrollér de diagnostiske lamper for at se, om det specifikke problem er identificeret (se "Diagnosticeringslys" på side 110). Se "Power Problems" ("Strømtilførselsproblemer") i <i>Brugervejledning</i> online. Hvis computeren ikke booter, kontakt da Dell for teknisk assistance. Der henvises til <i>Brugervejledning</i> online for information om hvordan du kontakter Dell.
Massiv grønt og bip-kode under POST	Der er fundet et problem, mens BIOS kørte.	For instruktioner om diagnosticering af bip-kode se "Bipkoder" på side 112. Kontrollér også de diagnostiske lamper for at se, om det specifikke problem er identificeret.

Strømtilførselslys	Problembeskrivelse	Foreslået løsning
Massivt grønt lys, ingen bip-kode og ingen video under POST	Der er fejl på eller ukorrekt installeret skærm- eller grafikkort.	Kontrollér de diagnostiske lamper for at se, om det specifikke problem er identificeret.
Massivt grønt lys og ingen bip-kode, men computeren låser under POST	Der kan være fejl på en integreret systemkortenhed.	Kontrollér de diagnostiske lamper for at se, om det specifikke problem er identificeret. Hvis problemet ikke er identificeret, kontakt da Dell for teknisk assistance. Der henvises til <i>Brugervejledning</i> online for information om hvordan du kontakter Dell.



Diagnosticeringslys

 **FORSIGTIG: Før udførelse af nogle af procedurerne i dette afsnit, skal sikkerhedsinstruktionerne i Produktinformationsguiden følges.**



For at hjælpe dig med at fejlfinde et problem, har computeren fire lamper, som er markeret "1", "2", "3", og "4" foran eller på bagpanelet. Lysene kan være slukkede eller grønne. Når computeren starter normalt, vil mønstrene eller koderne på lysene skifte, efterhånden som boot-processen fuldføres. Hvis POST-delen af system-boot fuldføres uden fejl, vil alle fire lys lyse konstant grønt i et kort tidsrum og derefter gå ud.

Hvis computeren ikke kører korrekt under POST-processen, vil mønstret, der vises på LED-lysene, måske hjælpe til identifikation af, hvor i processen der var problemer med computeren. Hvis computeren svigter efter en vellykket POST, vil diagnoselysene ikke indikere problemets årsag.

 **OBS!** Retningen på diagnoselysene kan variere afhængigt af systemtypen. Diagnoselysene kan enten vende lodret eller vandret.

Lysmønster	Problembeskrivelse	Foreslået løsning
	Computeren er i normal sluk-tilstand eller en mulig før-Bios-fejl er opstået. De diagnostiske lamper lyser ikke, efter computeren starter op til operativsystemet.	Sæt computeren i et fungerende elektrisk vægudtag og tryk på strømtilførselsknappen.
	Der er opstået en mulig BIOS-fejl, og computeren kører i fejlsikret tilstand.	Kør BIOS Recovery utility (BIOS-reparationsværktøj), afvent færdiggørelse af reparation og genstart derefter computeren.
	Der er opstået en mulig processor-fejl.	Geninstallér processoren og genstart computeren. For information om geninstallation af processoren, se <i>User's Guide</i> (Brugerhåndbogen) online.

Lysmønster	Problembeskrivelse	Foreslået løsning
① ② ③ ④	Der er genkendt hukommelsesmoduler, men der er opstået en hukommelsesfejl.	<ul style="list-style-type: none"> • Hvis du har et enkelt hukommelsesmodul installeret, skal det geninstalleres og derefter skal du genstarte computeren. For information om geninstallation af hukommelsesmoduler, se <i>User's Guide</i> (Brugerhåndbogen) online. • Hvis du har to hukommelsesmoduler installeret, fjernes moduleerne og geninstallér det ene modul og genstart derefter computeren. Hvis computeren starter normalt, kan det andet modul geninstalleres. Fortsæt, indtil du har identificeret det fejlbehæftede modul, eller geninstalleret alle moduler uden fejl. • Hvis det er muligt, så installér korrekt fungerende hukommelsesmoduler af samme type i computeren. • Hvis problemet fortsætter, kontakt da Dell. Der henvises til <i>Brugervejledning</i> online for information om, hvordan du kontakter Dell.
① ② ③ ④	Der er opstået en mulig fejl på grafikkortet.	<ul style="list-style-type: none"> • Hvis computeren har et grafikkort fjernes grafikkortet, og derefter geninstalleres det, og til sidst genstartes computeren. • Hvis problemet stadig findes, installeres et grafikkort, som du ved fungerer og genstart derefter computeren. • Hvis problemet stadig fortsætter eller hvis computeren har integreret grafik, kontakt da Dell. Der henvises til <i>Brugervejledning</i> online for information om, hvordan du kontakter Dell.
① ② ③ ④	Der er opstået en mulig fejl på diskettedrevet eller harddisken.	Geninstallér alle strøm- og datakabler og genstart derefter computeren.
① ② ③ ④	Der er opstået en mulig USB-fejl.	Geninstaller alle USB-enheder, kontrollér kabelstik og genstart derefter computeren.

Lysmønster	Problembeskrivelse	Foreslået løsning
	Der er ikke fundet nogen hukommelsesmoduler.	<ul style="list-style-type: none"> • Hvis du har et enkelt hukommelsesmodul installeret, skal det geninstalleres og derefter skal du genstarte computeren. For information om geninstallation af hukommelsesmoduler, se <i>User's Guide</i> (Brugerhåndbogen) online. • Hvis du har to hukommelsesmoduler installeret, fjernes modulerne og geninstallér det ene modul og genstart derefter computeren. Hvis computeren starter normalt, kan det andet modul geninstalleres. Forsæt, indtil du har identificeret det fejlbehæftede modul, eller geninstalleret alle moduler uden fejl. • Hvis det er muligt, så installér korrekt fungerende hukommelsesmoduler af samme type i computeren. • Hvis problemet fortsætter, kontakt da Dell. Der henvises til <i>Brugervejledning</i> online for information om, hvordan du kontakter Dell.
	Der er fundet hukommelsesmoduler, men der er opstået en hukommelseskonfigurations- eller kompatibilitetsfejl.	<ul style="list-style-type: none"> • Kontrollér at der ikke er nogen specielle hukommelsesmoduler/krav til hukommelsesmodul. • Kontrollér at de hukommelsesmoduler, som du installerer på computeren, er compatible med computeren. • Hvis problemet fortsætter, kontakt da Dell. Der henvises til <i>Brugervejledning</i> online for information om, hvordan du kontakter Dell.
	Der opstod en fejl. Dette mønster vises også, når du går i systemopsætning og indikerer muligvis ikke et problem.	<ul style="list-style-type: none"> • Kontrollér at kablene er korrekt tilsluttet til systemkortet fra harddisken, cd-drevet, og dvd-drevet. • Kontrollér computermeddelelsen, der kommer frem på din skærm. • Hvis problemet fortsætter, kontakt da Dell. Der henvises til <i>Brugervejledning</i> online for information om, hvordan du kontakter Dell.

Bipkoder

Computeren kan sende en serie bip under opstart, hvis skærmen ikke kan vise fejl eller problemer. Disse serier af bip, kaldet bip-koder, identificerer et problem. En mulig bip-kode (kode 1 3-1) består af et bip, en stribe med tre bip og derefter et bip. Denne bip-kode fortæller, at din computer har fundet et hukommelsesproblem.

Hvis computeren bipper under opstart:

- 1 Så skriv bip-koden ned.
- 2 Se "Dell Diagnostics (Dell diagnosticering)" på side 106 for at identificere et en mere alvorlig årsag.
- 3 Kontakt Dell for teknisk assistance. Der henvises til *Brugervejledning* online for information om, hvordan du kontakter Dell.

Kode:	Årsag	Kode:	Årsag
1-1-2	Fejl på mikroprocessor-register	3-1-4	Fejl på slave interrupt mask-register
1-1-3	Fejl på læse/skrive-NVRAM	3-2-2	Fejl på interrupt vector loading
1-1-4	Fejl på ROM BIOS-checksum	3-2-4	Fejl på kontroltest af tastatur
1-2-1	Fejl på programmerbar interval-timer	3-3-1	Tab af NVRAM-strøm
1-2-2	Fejl på DMA-initialisation	3-3-2	Invalid NVRAM-konfiguration
1-2-3	Fejl på læse/skrive DMA side-register	3-3-4	Fejl på videohukommelsestest
1-3	Fejl på videohukommelsestest	3-4-1	Fejl på skærm-initialisation
1-3-1 via 2-4-4	Hukommelse ikke korrekt identificeret eller anvendt	3-4-2	Fejl på returskærm
3-1-1	Fejl på slave DMA-register	3-4-3	Fejl på søgning efter video-ROM
3-1-2	Fejl på master DMA-register	4-2-1	Ingen timer-tick
3-1-3	Fejl på master interrupt mask-register	4-2-2	Fejl ved nedlukning
4-2-3	Fejl på gate-A20	4-4-1	Fejltest på seriel- eller parallelport
4-2-4	Ikke forventet afbrydelse i beskyttet tilstand	4-4-2	Fejl i dekomprimeringskode for shadowed hukommelse
4-3-1	Hukommelsesfejl ovenfor adressen 0FFFFh	4-4-3	Fejltest i math-coprocessor
4-3-3	Fejl i timer-chip-tæller 2	4-4-4	Fejl i cache-test
4-3-4	Tid-på-dagen-ur standset		

Løsning af software- og hardwareinkompabiliteter

Hvis en enhed enten ikke findes under opsætning af operativsystemet eller findes, men er forkert konfigureret, kan du bruge Hardware-fejlfinder til at løse inkompatibiliteten.

- 1 Klik på knappen **Start**, og klik på **Hjælp og support**.
- 2 Skriv `hardware troubleshooter` i **Søge**-feltet og tryk på pilen for at starte søgning.
- 3 Tryk på **Hardware-Troubleshooter** (Hardware-fejlfinder) i **søgeresultat**-listen.
- 4 I **Hardware Troubleshooter** (Hardware-fejlfinder) -listen klik på "**I need to resolve a hardware conflict on my computer**" (jeg skal løse en hardwarekonflikt på min computer), og klik på **Next** (Næste).

Brug af Microsoft Windows XP Systemgendannelse

Microsoft Windows XP operativsystem giver via System Restore (Systemgendannelse) mulighed for at få computeren tilbage til en tidligere operativ indstilling (uden påvirkning af datafilerne), hvis der foretages ændringer på hardware, software eller andre systemindstillinger, der har efterladt computeren i en uønsket operativ indstilling. Se Windows Help and Support Center (Windows Hjælp og Support-center) for information om brug af System Restore (Systemgendannelse). For adgang til Windows Help and Support Center (hjælp og support), se "Windows Help and Support Center (Hjælp og supportcenter)" på side 66.



BEMÆRK: Foretag regelmæssig back-up af dine datafiler. System Restore (Systemgendannelse) viser ikke dine datafiler eller reparerer dem.

Dannelse af Restore Point (Gendannelsessted)

- 1 Klik på knappen **Start** og klik på **Help and Support** (Hjælp og support).
- 2 Klik på **System Restore** (Systemgendannelse).
- 3 Følg vejledningen på skærmen.

Gendan computeren til en tidligere operativ indstilling



BEMÆRK: Før du gendanner computeren til en tidligere operativ indstilling, skal du gemme og lukke alle åbne filer og forlade alle åbne programmer. Ændr, åbn eller slet ikke nogen filer eller programmer, førend systemgendannelsen er fuldført.

- 1 Klik på **Start**-knappen, peg på **All Programs** (Alle programmer) → **Accessories** (Tilbehør) → **System Tools** (Systemværktøjer), og klik derefter på **System Restore** (Systemgendannelse).
- 2 Kontrollér at **Restore my computer to an earlier time** (Gendan min computer til et tidligere tidspunkt) er valgt og klik på **Next** (Næste).
- 3 Klik på den kalenderdag, du ønsker at gendanne din computer fra.
For at vælge "Select a Restore Point (Vælg et gendannelsessted) viser skærmen en kalender, der sætter dig i stand til at se og vælge gendannelsessteder. Alle kalenderdage med tilgængelige gendannelsessteder kommer frem med fede typer.
- 4 Vælg et gendannelsessted og klik på **Next** (Næste).
Hvis en kalenderdag kun har et gendannelsessted, vil gendannelsesstedet automatisk blive valgt. Hvis to eller flere steder er tilgængelige, klikkes på det gendannelsessted, du ønsker.
- 5 Klik på **Next** (Næste).
Restoration Complete (Gendannelse fuldført)-skærmen kommer frem efter System Restore (Systemgendannelse) er færdig med at indsamle data, og derefter genstarter computeren.
- 6 Efter genstart af computeren, klikkes på **OK**.

For at ændre gendannelsessted, kan du enten gentage trinene ved at vælge et andet gendannelsessted, eller du kan vælge **Undo** (Fortryd) gendannelsen.

Undoing the Last System Restore (Fortryd den sidste foretagne systemgendannelse)

 **BEMÆRK:** Før du fortryder den sidste foretagne systemgendannelse, gemmes og lukkes alle åbne filer, og alle åbne programmer forlades. Ændr, åbn eller slet ikke nogen filer eller programmer, før systemgendannelsen er fuldført.

- 1 Klik på **Start**-knappen, peg på **All Programs** (Alle programmer) → **Accessories** (Tilbehør) → **System Tools** (Systemværktøjer), og klik derefter på **System Restore** (Systemgendannelse).
- 2 Klik på **Undo my last restoration** (Fortryd min seneste gendannelse) og klik på **Next** (Næste).
- 3 Klik på **Next** (Næste).
System Restore (Systemgendannelse)-skærmen kommer frem, og computeren genstarter.
- 4 Efter genstart af computeren, klikkes på **OK**.

Aktivering af System Restore (Systemgendannelse)

Hvis du geninstallerer Windows XP med mindre end 200 MB tilgængelig fri harddiskplads, vil System Restore (Systemgendannelse) automatisk blive deaktiveret. For at bekræfte at System Restore (Systemgendannelse) er aktiveret:

- 1 Klik på tasten **Start** og klik på **Control Panel** (Kontrolpanel).
- 2 Klik på **Performance and Maintenance** (Ydelse og vedligeholdelse).
- 3 Klik på **System**.
- 4 Klik på fanebladet **System Restore** (Systemgendannelse).
- 5 Kontrollér at **Turn off System Restore** (Annullér systemgendannelse) ikke er markeret.

Geninstallation af Microsoft Windows XP

Introduktion

 **OBS!** Procedurerne i denne håndbog blev skrevet til Windows standardvisning i Windows XP Home Edition, så trinene vil være anderledes, hvis du indstiller Dell™ computeren til Windows klassisk visning eller bruger Windows XP Professional.

Hvis du overvejer at geninstallere Windows XP operativsystem for at rette et problem med en nyligt installeret driver, skal du først bruge Windows XP Device Driver Rollback. (Tilbageførsel af Enhedsdriver)

- 1 Klik på tasten **Start** og klik på **Control Panel** (Kontrolpanel).
- 2 Under **Pick a Category** (Vælg en kategori), klikkes på **Performance and Maintenance** (Præstation og vedligeholdelse).
- 3 Klik på **System**.
- 4 I vinduet **System Properties** (Systemegenskaber), vælges fanebladet **Hardware**.
- 5 Tryk på **Device Manager** (Enhedsstyring).
- 6 Højreklik på enheden, for hvilken den nye driver blev installeret og klik på **Properties** (Egenskaber).

7 Derefter klikkes på fanebladet **Drivers** (Drivere).

8 Klik på **Roll Back Driver** (Rul driver tilbage).

Hvis Device Driver Rollback (Tilbageførsel af enhedsdriver) ikke løser problemet, så brug System Restore (Systemgendannelse) (se "Brug af Microsoft Windows XP Systemgendannelse" på side 114).

 **OBS!** Cd'en *Drivers and Utilities* (Drivere og hjælpeværktøjer) indeholder de drivere, der var installeret under samling af computeren. Brug cd'en *Drivers and Utilities* (Drivere og hjælpeværktøjer) for at lade de nødvendige drivere, herunder de nødvendige drivere, der skal bruges, hvis computeren har en RAID-styreenhed.

Geninstallation af Windows XP

 **BEMÆRK:** Du skal bruge Windows XP Service Pack 1 eller senere, når du geninstallerer Windows XP.

 **BEMÆRK:** Før udførelse af installation, så foretag back-up af alle datafiler på din primære harddisk. Ved konventionelle harddiskkonfigurationer er den primære harddisk det første drev, der genkendes af computeren.

For at geninstallere Windows XP, har du brug for følgende enheder:

- Dells cd *Operating System* (cd'en med operativsystemet)
- Dell cd'en *Drivers and Utilities* (Drivere og hjælpeværktøjer)

For at geninstallere Windows XP, skal trinnene i det efterfølgende afsnit gennemføres i den rækkefølge, de er angivet.

Geninstallationsprocessen kan tage 1 til 2 timer at gennemføre. Når du har geninstalleret operativsystemet, skal du også geninstallere enhedsdrivere, virusbeskyttelsesprogrammer og andet software.

 **BEMÆRK:** Cd'en *Operating System* (Operativsystem) giver forskellige muligheder for geninstallation af Windows XP. Valgmulighederne kan overskrive filerne og muligvis påvirke de programmer, der er installeret på din harddisk. Derfor skal du ikke geninstallere Windows XP, medmindre en Dell-tekniker har givet dig besked om at gøre det.

 **BEMÆRK:** For at forhindre konflikter med Windows XP, skal du deaktivere virusbeskyttelsessoftware, der er installeret på din computer, før du geninstallerer Windows XP. Se den dokumentation, der fulgte med softwaren for instruktioner.

Booting fra cd'en *Operating System* (Operativsystem)

- 1 Gem og luk alle åbne filer, og afslut alle åbne programmer.
- 2 Sæt cd'en *Operating System* i. Klik på **Exit** (Afslut) hvis meddelelsen **Install Windows XP** (Installér Windows XP) vises.

3 Genstart computeren.

4 Tryk på <F12> straks efter DELL-logoet vises.

Hvis operativsystemets logo vises, skal du vente, indtil du ser Microsoft-skrivebordet og derefter lukke for computeren og forsøge igen.

5 Tryk på piletasterne for at vælge **cd-rom**, og tryk på <Enter>.

6 Når **Press any key to boot from CD** (Tryk på en tilfældig tast for at boote fra cd'en) - meddelelsen vises, trykkes på en hvilken som helst tast.

Windows XP opsætning

- 1 Når **Windows XP Setup** (Opsætning af Windows XP)-skærmen vises, trykkes <Enter> på "To set up Windows" (Opsætning af Windows) nu.
- 2 Læs information om **Microsoft Windows Licensing Agreement** (Microsoft Windows Licens-aftale) -skærmen og tryk på <F8> for at acceptere licensaftalen.
- 3 Hvis din computer allerede har Windows XP installeret, og du ønsker at reparere din aktuelle Windows XP-data, så skriv r for at vælge reparation og fjern cd'en.
- 4 Hvis du ønsker at installere en ny kopi af Windows XP, trykkes <Esc> for at vælge den mulighed.
- 5 Tryk <Enter> for at vælge den fremhævede partition (anbefales) og følg instruktionerne på skærmen.

Windows XP Setup (Opsætning af Windows XP)-skærmen kommer frem, og operativsystemet begynder at kopiere filer og installere enhederne. Computeren genstarter automatisk adskillige gange.



OBS! Den tid, der kræves for at fuldføre opsætning, afhænger af størrelsen af harddisken og hastigheden på din computer.



BEMÆRK: Tryk ikke på nogen tast, når følgende meddelelse vises: `Press any key to boot from CD` (Tryk på en hvilken som helst tast for at boote fra cd'en).

- 6 Når skærmen **Regional and Language Options** (Muligheder for regionale- og sprogindstillinger) vises, vælges indstillinger for din placering og klik på **Next** (Næste).
- 7 Angiv dit navn og organisation (valgfri) på **Personalize Your Software** (Personaliser din computer)-skærmen og klik på **Next** (Næste).
- 8 I vinduet **Computer Name and Administrator Password** (Computernavn og administratoradgangskode) angives et navn for din computer (eller godkend det foreslåede) og en adgangskode og klik på **Next** (Næste).
- 9 Hvis **Modem Dialing Information** (Modem dialoginformation)-skærmen vises, angives den ønskede information og klikkes på **Next** (Næste).
- 10 Angiv dato, tid og tidszone i **Date and Time Settings** (Dato- og tidsindstillinger)-vinduet og klik på **Next** (Næste).
- 11 Hvis **Networking Settings** (Netværksindstillinger)-skærmen vises, klikkes på **Typical** (Typisk) og derefter klikkes på **Next** (Næste).
- 12 Hvis du geninstallerer Windows XP Professional og du anmodes om at give mere information vedrørende din netværkskonfiguration, angives dine valg. Hvis du er usikker på dine indstillinger, så acceptér standardindstillingerne.

Windows XP installerer operativsystemkomponenter og konfigurerer computeren. Computeren genstarter automatisk.



BEMÆRK: Tryk ikke på nogen tast, når følgende meddelelse vises: `Press any key to boot from CD` (Tryk på en hvilken som helst tast for at boote fra cd'en).

- 13 Når **Welcome to Microsoft** (Velkommen til Microsoft)-skærmen vises, klikkes på **Next** (Næste).
- 14 Når `How will this computer connect to the Internet?` (Hvordan skal denne computer oprette forbindelse til Internettet?) -meddelelsen vises, klikkes på **Skip** (Spring over).

- 15 Når **Ready to register with Microsoft?** (Klar til at registrere hos Microsoft?) -skærmen vises, vælges **No, not at this time** (Nej, ikke denne gang) og klik på **Next** (Næste).
 - 16 Når **Who will use this computer?** (Hvem skal bruge denne computer?) -skærmen vises, kan du angive op til fem brugere.
 - 17 Klik på **Next** (Næste).
 - 18 Klik på **Finish** (Afslut) for at færdiggøre opsætning og fjern cd'en.
 - 19 Geninstaller de tilhørende drivere med cd'en *Drivers and Utilities* (Drivere og hjælpeværktøjer).
 - 20 Geninstaller software til virusbeskyttelse.
 - 21 Geninstaller dine programmer.
-  **OBS!** For at geninstallere og aktivere dine Microsoft Office eller Microsoft Works Suite-programmer, skal du bruge produkt nøgletallet, der er placeret på bagsiden af omslaget på cd'en til Microsoft Office eller Microsoft Works Suite.

Brug af cd'en *Drivers and Utilities* (Drivere og hjælpeværktøjer)

For at bruge cd'en *Drivers and Utilities* (Drivere og hjælpeværktøjer) (*ResourceCD*) mens du kører Windows operativsystemet.

 **OBS!** For at få adgang til enhedsdrivere og brugerdokumentation, skal du bruge cd'en *Drivers and Utilities* (Drivere og hjælpeværktøjer), mens du kører Windows.

- 1 Tænd for computeren og lad den boote til Windows-skrivebordet.
- 2 Isæt cd'en *Drivers and Utilities* (Drivere og hjælpeværktøjer) i cd-drevet.

Hvis du bruger cd'en *Drivers and Utilities* (Drivere og hjælpeværktøjer) for første gang på computeren, vil **ResourceCD** (Resurse-cd) **Installations**-vinduet åbne for at informere dig om, at cd'en *Drivers and Utilities* (Drivere og hjælpeværktøjer) skal til at starte installation.

- 3 Klik på **OK** for at fortsætte.
For at færdiggøre installationen, så svar på de klarmeldinger, der gives af installationsprogrammet.
- 4 Klik på **Next** (Næste) på skærmen **Welcome Dell System Owner** (Velkommen til Dell-systemejer).

Vælg den rigtige **System Model** (Systemmodel), **Operating System** (Operativsystem), **Device Type** (Enhedstype), og **Topic** (Emne).

Drivere til din computer

For at få vist en liste over enhedsdrivere til computeren:

- 1 Klik på **My Drivers** (Mine drivere) i rullemenuen **Topic** (Emne).

Cd'en *Drivers and Utilities* (Drivere og hjælpeværktøjer) (ekstra) scanner computerens hardware og operativsystem og viser derefter en liste over enhedsdrivere til systemkonfigurationen på skærmen.

- 2 Klik på den rigtige driver og følg instruktionerne for at downloade driveren til computeren.

For at se tilgængelige drivere til computeren, klik på **Drivers** (Drivere) fra rullemenuen **Topic** (Emne).

Indeks

B

bipkoder, 112
Brugervejledning, 65

C

cd med operativsystem, 66
cd'en Drivers and Utilities
(Drivere og
hjælpeværktøjer), 65
Cd'er
operativsystem, 66

D

dæksel
fjernelse, 84
Dell Diagnostics (Dell
diagnosticering), 106
Dell-supportside, 67
diagnosticering
bipkoder, 112
Dell Diagnostics (Dell
diagnosticering), 106
dokumentation
Brugervejledning, 65
ergonomi, 66
garanti, 66
Licensaftale for
slutbrugere, 66
online, 67

Produktinformationsvejledning,
66
regulerende, 66
sikkerhed, 66
drivere
liste over, 118

E

ergonomi-information, 66
etiketter
Microsoft Windows, 67
Servicemærker, 67

F

fejlfinding
bipkoder, 112
Dell Diagnostics (Dell
diagnosticering), 106
diagnosticeringslys, 110
gendan computer til
foregående tilstand, 114
Hardware-fejlfinder, 113
Help and Support Center
(Hjælp og
supportcenter), 66
konflikter, 113
systemlys, 109
fejlmeldelser
bipkoder, 112
diagnosticeringslys, 110
systemlys, 109

G

garantiinformation, 66
geninstallation
Windows XP, 115

H

hardware
bipkoder, 112
Dell Diagnostics (Dell
diagnosticering), 106
konflikter, 113
Hardware-fejlfinder, 113
Help and Support Center
(Hjælp og
supportcenter), 66
hjælpefil
Windows Help and Support
Center (Hjælp og
supportcenter), 66

I

installation af dele
før du starter, 84
IRQ-konflikter, 113

K

konflikter
software- og
hardwareinkompatibiliteter,
113

L

Licensaftale for
slutbrugere, 66

lys
diagnosticering, 110
strøm, 74, 78
system, 109

M

motherboard. *Se* systemkort

O

operativsystem
geninstallation, 66
geninstallation af Windows
XP, 115

P

problemer. *Se fejlfinding*
Produktinformationsvejledning,
66

R

regulerende information, 66

S

Servicemærke, 67
sikkerhedsinstrukser, 66
software
konflikter, 113
strøm
lys, 74, 78
strømlys
diagnosticering af problemer
med, 109
support-website, 67
Systemgendannelse, 114
systemkort, 93, 96, 102

W

Windows XP
Geninstallation, 115
geninstallation, 66
Hardware Troubleshooter
(Hardware-
fejlfinder), 113
Hardware-fejlfinder, 113
Help and Support Center
(Hjælp og
supportcenter, 66
opsætning, 117
Systemgendannelse, 114

Dell™ OptiPlex™ 745

Pikaopas

Mallit DCTR, DCNE, DCSM ja DCCY

www.dell.com | support.dell.com

Huomautukset, varoitukset ja vaarat



HUOMAUTUS: HUOMAUTUKSET ovat tärkeitä tietoja, joiden avulla voit käyttää tietokonetta entistä paremmin.



VAROITUS: VAROITUKSET ovat varoituksia tilanteista, joissa laitteisto voi vahingoittua tai joissa tietoja voidaan menettää. Niissä kerrotaan myös, miten nämä tilanteet voidaan välttää.



VAARA: VAARAT kertovat tilanteista, joihin saattaa liittyä omaisuusvahinkojen, loukkaantumisen tai kuoleman vaara.

Jos ostit Dellin™ n-sarjan tietokoneen, mitkään tässä asiakirjassa esitettävät viittaukset Microsoft® Windows® -käyttöjärjestelmiin eivät koske sinua.

Tämän asiakirjan tiedot voivat muuttua ilman erillistä ilmoitusta.

© 2006 Dell Inc. Kaikki oikeudet pidätetään.

Tämän tekstin kaikenlainen kopioiminen ilman Dell Inc:n kirjallista lupaa on jyrkästi kielletty.

Tekstissä käytetyt tavaramerkit: *Dell*, *DELL*-logo, *Inspiron*, *Dell Precision*, *Dimension*, *OptiPlex*, *Latitude*, *PowerEdge*, *PowerVault*, *PowerApp* ja *Dell OpenManage* ovat Dell Inc:n tavaramerkkejä; *Intel*, *Pentium* ja *Celeron* ovat Intel Corporationin rekisteröityjä tavaramerkkejä; *Microsoft* ja *Windows* ovat Microsoft Corporationin rekisteröityjä tavaramerkkejä.

Muut tekstissä mahdollisesti käytetyt tavaramerkit ja tuotenimet viittaavat joko merkkien ja nimien haltijoihin tai näiden tuotteisiin. Dell Inc. kieltää omistusoikeuden muihin kuin omiin tavaramerkkeihinsä ja tuotenimiinsä.

Mallit DCTR, DCNE, DCSM ja DCCY

Elokuu 2006

Tuotenro HH806

Versio A00

Sisältö

Tietojen etsiminen	125
Järjestelmänäkymät	128
Minitornikone — Näkymä edestä	128
Minitornitietokone — Näkymä takaa	130
Minitornitietokone — Takapaneelin liittimet	131
Pöytätietokone — Näkymä edestä	133
Pöytätietokone — Näkymä takaa	134
Pöytätietokone — Takapaneelin liittimet	135
Pienikoteloisen tietokone — Näkymä edestä	137
Pienikoteloisen tietokone — Näkymä takaa	138
Pienikoteloisen tietokone — Takapaneelin liittimet	139
Erityisen pienikoteloisen tietokone — Näkymä edestä	141
Erityisen pienikoteloisen tietokone — Näkymä sivusta	142
Erityisen pienikoteloisen tietokone — Näkymä takaa	142
Erityisen pienikoteloisen tietokone — Takapaneelin liittimet	143
Tietokoneen kannen irrottaminen	144
Ennen aloittamista	144
Minitornitietokone	146
Pöytätietokone	147
Pienikoteloisen tietokone	148
Erityisen pienikoteloisen tietokone	150
Tietokoneen sisäosat	152
Minitornitietokone	152
Pöytätietokone	155
Pienikoteloisen tietokone	158
Erityisen pienikoteloisen tietokone	161
Tietokoneen käyttöönotto	163
Näppäimistön ja hiiren asennus	165
Näytön asennus	165
Virtaliittimet	166
Ongelmien ratkaiseminen	166
Dell-diagnostiikka	166
Järjestelmän merkkivalot	169

Diagnostiikan merkkivalot	170
Äänimerkit.	173
Ohjelmisto- ja laitteistoyhteensopivuusongelmien ratkaiseminen.	174
XP:n järjestelmän palauttamistoiminnon käyttäminen	174
Microsoft Windows XP:n asentaminen uudelleen	175
Drivers and Utilities -CD-levyn käyttäminen	178
Tietokoneen ajurit.	178
Hakemisto	179

Tietojen etsiminen

HUOMAUTUS: Jotkin ominaisuudet tai tietovälineet voivat olla valinnaisia, eikä niitä välttämättä toimiteta tietokoneen mukana. Jotkin ominaisuudet eivät ehkä ole käytettävissä tietyissä maissa.

HUOMAUTUS: Tietokoneen kanssa voidaan toimittaa lisätietoja.

Mitä etsit?

- Tietokoneen diagnostiikkaohjelma
- Tietokoneen ajurit
- Tietokoneen ohjeet
- Laitteen ohjeet
- Desktop System Software (DSS) -ohjelmisto

Tietolähde:

Drivers and Utilities -CD-levy (Resurssilevy)

HUOMAUTUS: *Drivers and Utilities* -CD-levy voi olla valinnainen, eikä sitä välttämättä toimiteta tietokoneen mukana.

Ohjeet ja ajurit on asennettu tietokoneeseen valmiiksi. Voit käyttämällä CD-levyä asentaa ajurit uudelleen (katso "Drivers and Utilities -CD-levyn käyttäminen" sivulla 178), suorittaa Dell-diagnostiikkaohjelman (katso "Dell-diagnostiikka" sivulla 166) tai avata käyttöoppaita.



CD-levyllä saattaa olla Lueminut-tiedostoja, joissa on viimeisimpiä päivityksiä tietokoneen teknisistä muutoksista tai teknisiä lisätietoja kokeneille käyttäjille tai teknikoille.

HUOMAUTUS: Ajuri- ja ohjepäivityksiä on osoitteessa support.dell.com.

- Osien poistaminen ja vaihtaminen
- Tekniset tiedot
- Järjestelmäasetusten määrittäminen
- Ongelmien vianmääritys ja ratkaiseminen

Dell™ OptiPlex™ -käyttöopas

Microsoft Windows XP:n ohje- ja tukikeskus

- 1 Valitse Käynnistä→ Ohje ja tuki→ Dellin käyttö- ja järjestelmäoppaat→ Järjestelmäoppaat.
- 2 Valitse tietokoneeseen sopiva käyttöopas.

Käyttöopas on käytettävissä myös valinnaiselta *Drivers and Utilities* -CD-levyltä.

Mitä etsit?

- Takuutiedot
- Ehdot (vain USA)
- Turvallisuustiedot
- Säädöksiin liittyvät tiedot
- Ergonomiatiedot
- Loppukäyttäjän lisenssisopimus

Tietolähde:

Dell™-tuotetieto-opas

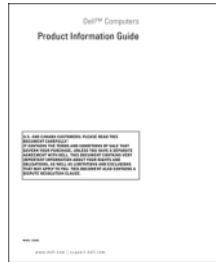

-
- Käyttöjärjestelmän uudelleenasetaminen

Käyttöjärjestelmä-CD-levy

HUOMAUTUS: *Käyttöjärjestelmä-CD-levy voi olla valinnainen, eikä sitä välttämättä toimiteta tietokoneen mukana.*

Käyttöjärjestelmä on jo asennettu tietokoneeseen. Jos haluat asentaa käyttöjärjestelmän uudelleen, käytä *Käyttöjärjestelmä-CD-levyä* (katso "Microsoft Windows XP:n asentaminen uudelleen" sivulla 175).



Kun olet asentanut käyttöjärjestelmän uudelleen, asenna myös uudelleen tietokoneen mukana toimitettujen laitteiden ajurit valinnaiselta *Drivers and Utilities -CD-levyltä (Resurssilevyltä)*. Katso lisätietoja kohdasta "Drivers and Utilities -CD-levy (Resurssilevy)"

sivulla 125.

Käyttöjärjestelmän tuoteavain on tietokoneessa (katso "Huoltomerkki ja Microsoft® Windows® Product Key" sivulla 127).

HUOMAUTUS: *Käyttöjärjestelmä-CD-levyn väri vaihtelee tilaamasi käyttöjärjestelmän mukaan.*

-
- Windows XP:n käyttö
 - Ohjelmien ja tiedostojen käyttäminen
 - Työpöydän mukauttaminen

Windowsin Ohje- ja tukikeskus

- 1 Valitse Käynnistä→ Ohje- ja tukikeskus.
- 2 Kirjoita ongelmaa kuvaava sana tai lause ja napsauta nuolikuvaketta.
- 3 Napsauta ohjeaihetta, joka kuvaa ongelmaa.
- 4 Noudata näytön ohjeita.

Mitä etsit?

- Huoltomerkki ja pikapalvelukoodi
- Microsoft Windows Product Key -tarra

- Solutions (ratkaisuja) — vianmääritysvihjeitä, teknisten asiantuntijoiden kirjoittamia artikkeleja, online-kursseja ja usein kysyttyjä kysymyksiä
- Community (yhteisö) — online-keskustelua muiden Dellin asiakkaiden kanssa
- Upgrades (päivitykset) — komponenttien päivitysohjeita, esimerkiksi muistin, kiintolevyaseman ja käyttöjärjestelmän päivitysohjeet
- Customer Care (asiakaspalvelu) — yhteystiedot, palvelupuhelu- ja tilaustiedot sekä takuu- ja korjaustiedot
- Service and support (palvelut ja tuki) — palvelupuhelujen tila, tukitapahtumat, palvelusopimukset ja online-keskustelut tuen kanssa
- Reference (viittaukset) — tietokoneen ohjeet, laitekoonpanon tiedot, tuotetekniset tiedot ja white paper -raportit
- Downloads (ladattavat tiedostot) — sertifioidut ajurit, korjaustiedostot ja ohjelmapäivitykset
- Desktop System Software (DSS) -ohjelmisto — Jos asennat tietokoneesi käyttöjärjestelmän uudelleen, sinun on asennettava uudelleen myös DSS-apuohjelma. DSS tunnistaa automaattisesti tietokoneen ja käyttöjärjestelmän ja asentaa niiden kokoonpanojen mukaiset päivitykset. Ohjelma sisältää tärkeitä käyttöjärjestelmäpäivityksiä ja tukea Dellin™ 3,5-tuuman USB-levyasemille, Intel®-suorittimille, optisille asemille ja USB-laitteille. DSS on välttämätön, jotta Dell-tietokone toimii oikein.

Tietolähde:

Huoltomerkki ja Microsoft® Windows® Product Key

Tarrat ovat tietokoneessa.

- Huoltomerkin avulla voit tunnistaa tietokoneesi, kun käytät support.dell.com-sivustoa tai otat yhteyden tukeen.
- Anna pikapalvelukoodi, joka ohjaa puheluaasi ottaessasi yhteyden tukeen.



Dell-tukisivusto — support.dell.com

HUOMAUTUS: Valitse alueesi tai yritysosiastosi, jolloin pääset oikeaan tukisivustoon.

Desktop System Software -ohjelmiston lataaminen:



- 1 Siirry osoitteeseen support.dell.com, valitse alueesi tai yritysosiastosi ja anna huoltomerkkisi.
- 2 Valitse **Ajurit ja ladattavat tiedostot** ja **Siirry**.
- 3 Valitse käyttöjärjestelmäsi ja etsi hakusanalla *Desktop System Software*.

HUOMAUTUS: [Support.dell.com](http://support.dell.com)-sivuston käyttöliittymä voi vaihdella valintojesi mukaan.

Järjestelmänäkymät

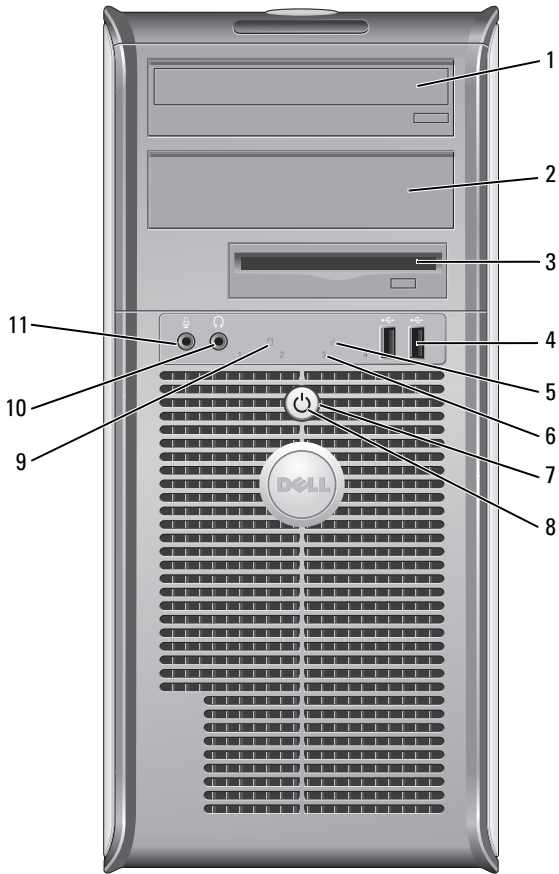
Minitornikone — Näkymä edestä



- | | | |
|----|-----------------------------|---|
| 1 | 5,25 tuuman levyasemapaikka | Voi sisältää optisen aseman. Aseta tähän asemaan CD- tai DVD-levy (jos asema tukee sitä). |
| 2 | 5,25 tuuman levyasemapaikka | Voi sisältää optisen aseman. Aseta tähän asemaan CD- tai DVD-levy (jos asema tukee sitä). |
| 3 | 3,5 tuuman levyasemapaikka | Voi sisältää valinnaisen levykeaseman tai valinnaisen tietovälinekortinlukijan. |
| 4 | USB 2.0 -liittimet (2) | <p>Kytke etupaneelissa oleviin USB-liittimiin silloin tällöin kytkettäviä laitteita, kuten peliohjaimia, kameroita tai USB-käynnistyslaitteita (katso lisätietoja USB-laitteen käynnistämisestä <i>online-käyttöoppaasta</i>).</p> <p>On suositeltavaa liittää takaosan USB-liittimiin laitteita, jotka yleensä ovat aina liitettyinä, kuten tulostimet ja näppäimistöt.</p> |
| 5 | LAN-merkkivalo | Tämä valo osoittaa, että lähiverkkoyhteys (LAN-yhteys) on muodostettu. |
| 6 | diagnostiikkavalot | Käytä valoja apuna määrittäessäsi tietokoneen vikaa diagnostisen koodin perusteella. Katso lisätietoja kohdasta "Diagnostiikan merkkivalot" sivulla 170. |
| 7 | virtapainike | <p>Käynnistä tietokone painamalla tätä näppäintä.</p> <p> VAROITUS: Jos et halua menettää tietoja, älä sammuta tietokonetta painamalla virtapainiketta. Sulje sen sijaan tietokone käyttöjärjestelmän kautta. Katso lisätietoja kohdasta "Ennen aloittamista" sivulla 144.</p> <p> VAROITUS: Jos käyttöjärjestelmäsi on ACPI-yhteensopiva, tietokone sammuttaa käyttöjärjestelmän, kun painat virtapainiketta.</p> |
| 8 | virtavallo | <p>Virran merkkivalo syttyy ja palaa vilkkuen tai tasaisesti ja osoittaa eri käyttötilat:</p> <ul style="list-style-type: none"> • Ei valoa — Tietokoneen virta on sammutettu. • Tasainen vihreä — Tietokone on normaalissa käyttötilassa. • Vilkkuva vihreä — Tietokone on virransäästötilassa. • Vilkkuva tai tasainen oranssi — Katso <i>online-käyttöoppaasta</i>. <p>Voit poistua virransäästötilasta painamalla virtapainiketta tai käyttämällä näppäimistöä tai hiirtä, jos ne on määritetty herätyslaitteiksi Windowsin Laittehallinnassa. Lisätietoja lepotiloista ja virransäästötilasta poistumisesta on <i>online-käyttöoppaassa</i>.</p> <p>Kohdassa "Järjestelmän merkkivalot" sivulla 169 on kuvaus merkkivaloyhdistelmistä, joista voi olla apua tietokoneen vikojen määrittämisessä.</p> |
| 9 | kiintolevyn toimintavallo | Tämä valo vilkkuu, kun kiintolevy on käytössä. |
| 10 | paneelin kuulokeliitin | Kuulokeliittimeen voit liittää kuulokkeita tai lähes kaiken tyyppisiä kaiuttimia. |
| 11 | mikrofoniliitin | Mikrofoniliittimeen voit liittää mikrofonin. |

Minitornitietokone — Näkymä takaa

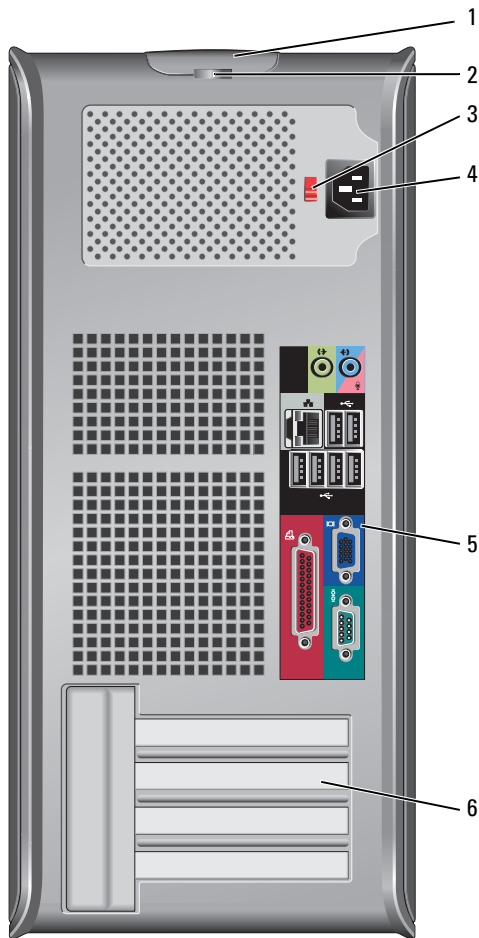

1 kannen vapautuspainike

Tällä painikkeella voit avata tietokoneen kannen.

2 riippulukkorengas

Aseta tähän riippulukko tietokoneen kannen lukitsemista varten.

- 3 jännitteen valintakytkin Tietokoneessasi on manuaalinen jännitteenvalintakytkin. Laitteaurioiden välttämiseksi käännä jännitekytkin asentoon, joka lähimmin vastaa paikallista verkkojännitettä.
- ➔ **VAROITUS:** Jännitteenvalintakytkimen on oltava 115-V-asennossa, vaikka Japanissa käytettävän verkkovirran jännite on 100 V.
- Varmista myös, että näytön ja liitettyjen laitteiden sähköluokitus vastaa käyttömaan verkkovirran jännitettä.
- 4 virtaliitin Aseta virtakaapeli tähän liittimeen.
- 5 takapaneelin liittimet Kytke sarja-, USB- ja muut laitteet sopiviin liittimiin (katso "Minitornitietokone — Takapaneelin liittimet" sivulla 131).
- 6 korttipaikat Voit käsitellä tietokoneeseen asennettujen PCI- ja PCI Express -korttien liittimiä.

Minitornitietokone — Takapaneelin liittimet

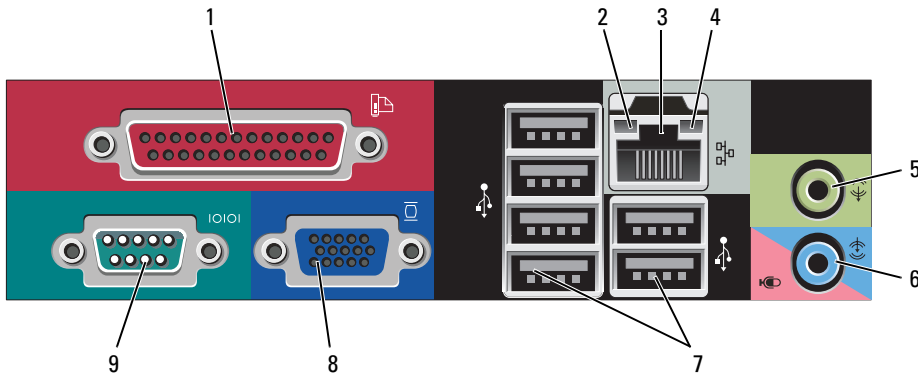

- 1 rinnakkaisliitin Liitä rinnakkaislaite, esimerkiksi tulostin, rinnakkaisliittimeen. Jos käytössäsi on USB-tulostin, kytke se USB-liittimeen.
- HUOMAUTUS:** Integroitu rinnakkaisliitin poistetaan automaattisesti käytöstä, jos tietokone tunnistaa asennetun kortin, joka sisältää samaan osoitteeseen määritetyn rinnakkaisliittimen. Katso lisätietoja online-käyttöoppaasta.
- 2 linkkien eheyden valo
- Vihreä — Hyvä yhteys 10 Mb/s:n verkon ja tietokoneen välillä.
 - Oranssi — Hyvä yhteys 100 Mb/s:n verkon ja tietokoneen välillä.
 - Keltainen — Hyvä yhteys 1-Gbps:n (tai 1000-Mbps:n) verkon ja tietokoneen välillä.
 - Ei käytössä — Tietokone ei tunnista fyysistä yhteyttä verkkoon.

- 3 verkkolaitteen liitin Liitä tietokone verkko- tai laajakaistalaitteeseen liittämällä verkkokaapelin toinen pää verkkopistokkeeseen tai verkko- tai laajakaistalaitteeseen. Liitä verkkokaapelin toinen pää tietokoneen takapaneelissa olevaan verkkolaitteen liittimeen. Napsautus osoittaa, että verkkokaapeli on kiinnitetty oikein.
HUOMAUTUS: Älä kytke puhelinkaapelia verkkoliittimeen.
Jos tietokoneessa on verkkoliitinkortti, käytä kortissa olevaa liitintä.
On suositeltavaa käyttää kategorian 5 verkkojohtoja ja -liittimiä. Jos sinun on käytettävä kategorian 3 verkkojohtoja, pakota verkon nopeudeksi 10 Mb/s luotettavan toimivuuden takaamiseksi.
- 4 verkon toimintavalo Keltainen valo vilkkuu, kun tietokone lähettää tai vastaanottaa verkkotietoja. Jos verkossa on paljon liikennettä, tämä valo voi palaa tasaisesti koko ajan.
- 5 line-out-liitin Kytke useimmat integroiduilla vahvistimilla varustetut kaiuttimet vihreään line-out-liittimeen.
- 6 line-in-/mikrofoniliitin Liitä tallennus- tai toistolaite, kuten kasettisoitin, CD-soitin tai videonauhuri, tai ääni- tai puhelinohjelmaan ääntä tai musiikkia syöttävä PC-mikrofoni siniseen ja vaaleanpunaiseen line-in-/mikrofoniliittimeen.
- 7 USB 2.0 -liittimet (6) Käytä takapaneelin USB-liittimiä sellaisia laitteita varten, jotka tavallisesti ovat jatkuvasti kytkettyinä. Tällaisia ovat esimerkiksi tulostimet ja näppäimistöt.
- 8 videoliitin Kytke kaapeli VGA-yhteensopivasta näytöstä siniseen liittimeen.
HUOMAUTUS: Jos olet hankkinut valinnaisen grafiikkakortin, tämän liittimen päällä on suojus. Liitä näyttö grafiikkakortissa olevaan liittimeen. Älä irrota suojusta.
HUOMAUTUS: Jos käytössäsi on grafiikkakortti, joka tukee kahta näyttöä, käytä tietokoneen kanssa toimitettua γ-kaapelia.
- 9 sarjaliitin Liitä sarjalaite, kuten kämmentietokone, sarjaporttiin. Sarjaliittimen 1 oletusliitin on COM1 ja sarjaliittimen 2 oletusliitin on COM2.
Lisätietoja on online-käyttöoppaassa.

Pöytätietokone — Näkymä edestä

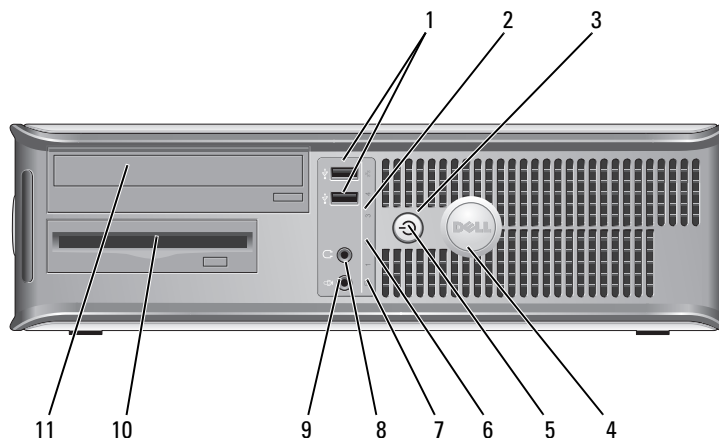

- 1 USB 2.0 -liittimet (2) Kytke etupaneelissa oleviin USB-liittimiin silloin tällöin kytkettäviä laitteita, kuten peliohjaimia, kameroita tai USB-käynnistyslaitteita (katso lisätietoja USB-laitteen käynnistämisestä *online-käyttöoppaasta*).
On suositeltavaa liittää takaosan USB-liittimiin laitteita, jotka yleensä ovat aina liitettyinä, kuten tulostimet ja näppäimistöt.
- 2 LAN-merkkivalo Tämä valo osoittaa, että lähiverkkoyhteys (LAN-yhteys) on muodostettu.
- 3 virtapainike Käynnistä tietokone painamalla tätä näppäintä.
➡ VAROITUS: Jos et halua menettää tietoja, älä sammuta tietokonetta painamalla virtapainiketta. Sulje sen sijaan tietokone käyttöjärjestelmän kautta. Katso lisätietoja kohdasta "Ennen aloittamista" sivulla 144.
➡ VAROITUS: Jos käyttöjärjestelmäsi on ACPI-yhteensopiva, tietokone sammuttaa käyttöjärjestelmän, kun painat virtapainiketta.
- 4 Dell-logo Logoa voidaan kiertää vastaamaan tietokoneen suuntaa. Voit kiertää merkkiä asettamalla sormet merkin ulkoreunan ympärille, painamalla lujasti ja kiertämällä merkkiä. Voit myös kiertää logoa käyttämällä sen pohjan lähellä olevaa aukkoa.

- 5 virtavallo
- Virran merkkivalo syttyy ja palaa vilkkuen tai tasaisesti ja osoittaa eri käyttötilat:
- Ei valoa — Tietokoneen virta on sammutettu.
 - Tasainen vihreä — Tietokone on normaalissa käyttötilassa.
 - Vilkuva vihreä — Tietokone on virransäästötilassa.
 - Vilkuva tai tasainen oranssi — Katso *online-käyttöopasta*.
- Voit poistua virransäästötilasta painamalla virtapainiketta tai käyttämällä näppäimistöä tai hiirtä, jos ne on määritetty herätyslaitteiksi Windowsin Laitehallinnassa. Lisätietoja lepotiloista ja virransäästötilasta poistumisesta on *online-käyttöopassa*.
- Kohdassa "Järjestelmän merkkivalot" sivulla 169 on kuvaus merkkivaloyhdistelmästä, joista voi olla apua tietokoneen vikojen määrittämisessä.
- 6 diagnostiikkavalot
- Käytä valoja apuna määrittäessäsi tietokoneen vikaa diagnostisen koodin perusteella. Katso lisätietoja kohdasta "Diagnostiikan merkkivalot" sivulla 170.
- 7 kiintolevyn toimintavallo
- Tämä valo vilkkuu, kun kiintolevy on käytössä.
- 8 paneelin kuulokeliitin
- Kuulokeliittimeen voit liittää kuulokkeita tai lähes kaiken tyyppisiä kaiuttimia.
- 9 mikrofoniiliitin
- Mikrofoniliittimeen voit liittää mikrofonin.
- 10 3,5 tuuman levyasema
- Voi sisältää valinnaisen levykeaseman tai valinnaisen tietovälinekortinlukijan.
- 11 5,25 tuuman levyasema
- Voi sisältää optisen aseman. Aseta tähän asemaan CD- tai DVD-levy (jos asema tukee sitä).

Pöytätietokone — Näkymä takaa

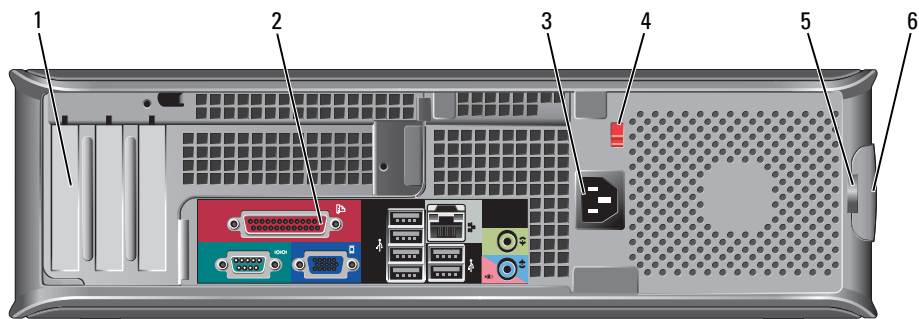

- | | | |
|---|--------------------------|--|
| 1 | korttipaikat | Voit käsitellä tietokoneeseen asennettujen PCI- ja PCI Express -korttien liittimiä. |
| 2 | takapaneelin liittimet | Kytke sarja-, USB- ja muut laitteet sopiviin liittimiin (katso "Pöytä tietokone — Takapaneelin liittimet" sivulla 135). |
| 3 | virtaliitin | Aseta virtakaapeli tähän liittimeen. |
| 4 | jännitteen valintakytkin | Tietokoneessasi on manuaalinen jännitteenvaihtokytkin.

Laitevaurioiden välttämiseksi käännä jännitekytkin asentoon, joka lähimmin vastaa paikallista verkkojännitettä. |
| | | <p>VAROITUS: Jännitteenvaihtokytkimen on oltava 115-V-asennossa, vaikka Japanissa käytettävän verkkovirran jännite on 100 V.</p> <p>Varmista myös, että näytön ja liitettyjen laitteiden sähköluokitus vastaa käyttömaan verkkovirran jännitettä.</p> |
| 5 | riippulukkokengas | Aseta tähän riippulukko tietokoneen kannen lukitsemista varten. |
| 6 | kannen vapautuspainike | Voit avata tietokoneen kannen. |

Pöytä tietokone — Takapaneelin liittimet

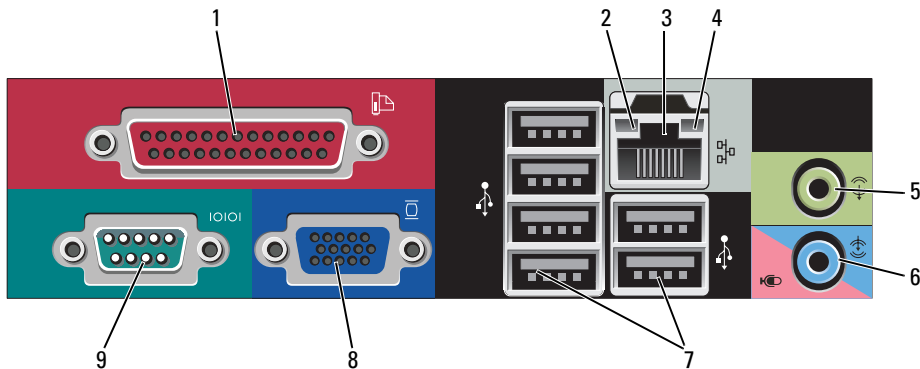

- | | | |
|---|-----------------------|--|
| 1 | rinnakkaisliitin | Liitä rinnakkaislaite, esimerkiksi tulostin, rinnakkaisliittimeen. Jos käytössäsi on USB-tulostin, kytke se USB-liittimeen.

HUOMAUTUS: Integroitu rinnakkaisliitin poistetaan automaattisesti käytöstä, jos tietokone tunnistaa asennetun kortin, joka sisältää samaan osoitteeseen määritetyn rinnakkaisliittimen. Katso lisätietoja <i>online-käyttöoppaasta</i> . |
| 2 | linkkien eheyden valo | <ul style="list-style-type: none"> • Vihreä — Hyvä yhteys 10 Mb/s:n verkon ja tietokoneen välillä. • Oranssi — Hyvä yhteys 100 Mb/s:n verkon ja tietokoneen välillä. • Keltainen — Hyvä yhteys 1-Gbps:n (tai 1000-Mbps:n) verkon ja tietokoneen välillä. • Ei käytössä — Tietokone ei tunnista fyysistä yhteyttä verkkoon. |

- 3 verkkolaitteen liitin Liitä tietokone verkko- tai laajakaistalaitteeseen liittämällä verkkokaapelin toinen pää verkkopistokkeeseen tai verkko- tai laajakaistalaitteeseen. Liitä verkkokaapelin toinen pää tietokoneen takapaneelissa olevaan verkkolaitteen liittimeen. Napsautus osoittaa, että verkkokaapeli on kiinnitetty oikein.
HUOMAUTUS: Älä kytke puhelinkaapelia verkkoliittimeen.
- Jos tietokoneessa on verkkoliitinkortti, käytä kortissa olevaa liitintä.
- On suositeltavaa käyttää kategorian 5 verkkojohtoja ja -liittimiä. Jos sinun on käytettävä kategorian 3 verkkojohtoja, pakota verkon nopeudeksi 10 Mb/s luotettavan toimivuuden takaamiseksi.
- 4 verkon toimintavalo Keltainen valo vilkkuu, kun tietokone lähettää tai vastaanottaa verkkotietoja. Jos verkossa on paljon liikennettä, tämä valo voi palaa tasaisesti koko ajan.
- 5 line-out-liitin Kytke useimmat integroiduilla vahvistimilla varustetut kaiuttimet vihreään line-out-liittimeen.
- 6 line-in-/mikrofoniliitin Liitä tallennus- tai toistolaite, kuten kasettisoitin, CD-soitin tai videonauhuri, tai ääni- tai puhelinohjelmaan ääntä tai musiikkia syöttävä PC-mikrofoni siniseen ja vaaleanpunaiseen line-in-/mikrofoniliittimeen.
- 7 USB 2.0 -liittimet (6) Käytä takapaneelin USB-liittimiä sellaisia laitteita varten, jotka tavallisesti ovat jatkuvasti kytkettyinä. Tällaisia ovat esimerkiksi tulostimet ja näppäimistöt.
- 8 videoliitin Kytke kaapeli VGA-yhteensopivasta näytöstä siniseen liittimeen.
HUOMAUTUS: Jos olet hankkinut valinnaisen grafiikkakortin, tämän liittimen päällä on suojus. Liitä näyttö grafiikkakortissa olevaan liittimeen. Älä irrota suojusta.
HUOMAUTUS: Jos käytössäsi on grafiikkakortti, joka tukee kahta näyttöä, käytä tietokoneen kanssa toimitettua γ-kaapelia.
- 9 sarjaliitin Liitä sarjalaite, kuten kämmentietokone, sarjaporttiin. Sarjaliittimen 1 oletusliitin on COM1 ja sarjaliittimen 2 oletusliitin on COM2.
Lisätietoja on online-käyttöoppaassa.

Pienikoteloinen tietokone — Näkymä edestä

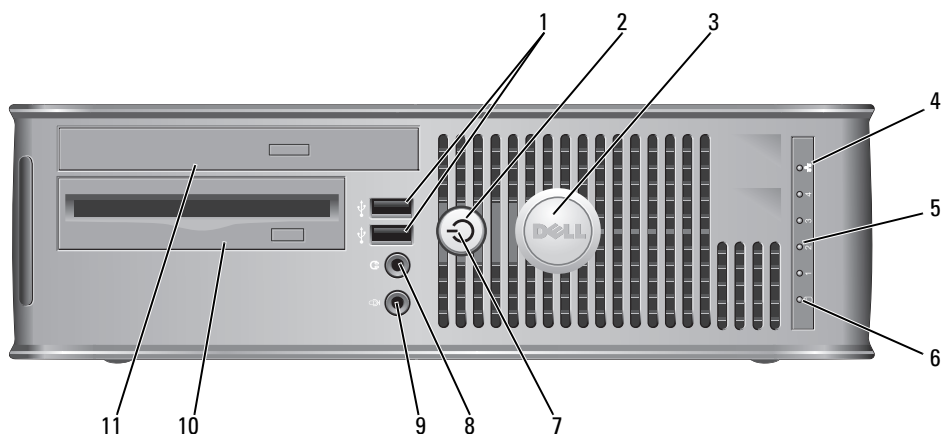

- 1 USB 2.0 -liittimet (2) Kytke etupaneelissa oleviin USB-liittimiin silloin tällöin kytkettäviä laitteita, kuten peliohjaimia, kameroita tai USB-käynnistyslaitteita (katso lisätietoja USB-laitteen käynnistämisestä *online-käyttöoppaasta*).
On suositeltavaa liittää takaosan USB-liittimiin laitteita, jotka yleensä ovat aina liitettyinä, kuten tulostimet ja näppäimistöt.
- 2 virtapainike Käynnistä tietokone painamalla tätä.
➔ VAROITUS: Jos et halua menettää tietoja, älä sammuta tietokonetta painamalla virtapainiketta. Sulje sen sijaan tietokone käyttöjärjestelmän kautta. Katso lisätietoja kohdasta "Ennen aloittamista" sivulla 144.
➔ VAROITUS: Jos käyttöjärjestelmäsi on ACPI-yhteensopiva, tietokone sammuttaa käyttöjärjestelmän, kun painat virtapainiketta.
- 3 Dell-logo Voidaan kiertää vastaamaan tietokoneen suuntaa. Voit kiertää merkkiä asettamalla sormet merkin ulkoreunan ympärille, painamalla lujasti ja kiertämällä merkkiä. Voit myös kiertää logoa käyttämällä sen pohjan lähellä olevaa aukkoa.
- 4 LAN-merkkivalo Osoittaa, että lähiverkkoysteys (LAN-yhteys) on muodostettu.
- 5 diagnostiikkavalot Käytä valoja apuna määrittäessäsi tietokoneen vikaa diagnostisen koodin perusteella. Katso lisätietoja kohdasta "Diagnostiikan merkkivalot" sivulla 170.
- 6 kiintolevyn toimintavallo Tämä valo vilkkuu, kun kiintolevy on käytössä.

- 7 virtavallo
- Virran merkkivalo syttyy ja palaa vilkkuen tai tasaisesti ja osoittaa eri käyttötilat:
- Ei valoa — Tietokoneen virta on sammutettu.
 - Tasainen vihreä — Tietokone on normaalissa käyttötilassa.
 - Vilkkuva vihreä — Tietokone on virransäästötilassa.
 - Vilkkuva tai tasainen oranssi — Katso *online-käyttöopasta*.
- Voit poistua virransäästötilasta painamalla virtapainiketta tai käyttämällä näppäimistöä tai hiirtä, jos ne on määritetty herätyslaitteiksi Windowsin Laitehallinnassa. Lisätietoja lepotiloista ja virransäästötilasta poistumisesta on *online-käyttöoppaassa*.
- Kohdassa "Järjestelmän merkkivalot" sivulla 169 on kuvaus merkkivaloyhdistelmästä, joista voi olla apua tietokoneen vikojen määrittämisessä.
- 8 paneelin kuulokeliitin Kuulokeliittimeen voit liittää kuulokkeita tai lähes kaiken tyyppisiä kaiuttimia.
- 9 mikrofoniiliitin Mikrofoniliittimeen voit liittää mikrofonin.
- 10 3,5 tuuman levyasema paikka Voi sisältää valinnaisen levykeaseman tai valinnaisen tietovälinekortinlukijan.
- 11 5,25 tuuman levyasema paikka Voi sisältää optisen aseman. Aseta tähän asemaan CD- tai DVD-levy (jos asema tukee sitä).

Pienikoteloisen tietokone — Näkymä takaa

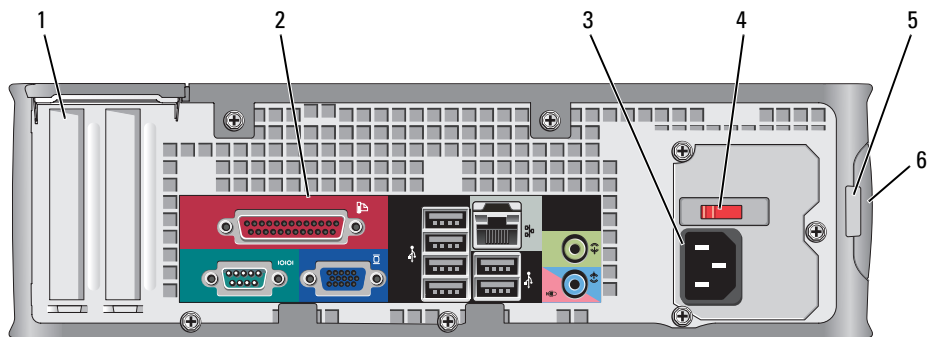

- | | | |
|---|--------------------------|--|
| 1 | korttipaikat | Voit käsitellä tietokoneeseen asennettujen PCI- ja PCI Express -korttien liittimiä. |
| 2 | takapaneelin liittimet | Kytke sarja-, USB- ja muut laitteet sopiviin liittimiin (katso "Pienikoteloinen tietokone — Takapaneelin liittimet" sivulla 139). |
| 3 | virtaliitin | Aseta virtakaapeli tähän liittimeen. |
| 4 | jännitteen valintakytkin | Tietokoneessasi on manuaalinen jännitteenvaihtokytkin.

Laitevaurioiden välttämiseksi käännä jännitekytkin asentoon, joka lähimmin vastaa paikallista verkkojännitettä.

➔ VAROITUS: Jännitteenvaihtokytkimen on oltava 115-V-asennossa, vaikka Japanissa käytettävän verkkovirran jännite on 100 V.

Varmista myös, että näytön ja liitettyjen laitteiden sähköluokitus vastaa käyttömaan verkkovirran jännitettä. |
| 5 | riippulukkokengas | Aseta tähän riippulukko tietokoneen kannen lukitsemista varten. |
| 6 | kannen vapautuspainike | Voit avata tietokoneen kannen. |

Pienikoteloinen tietokone — Takapaneelin liittimet

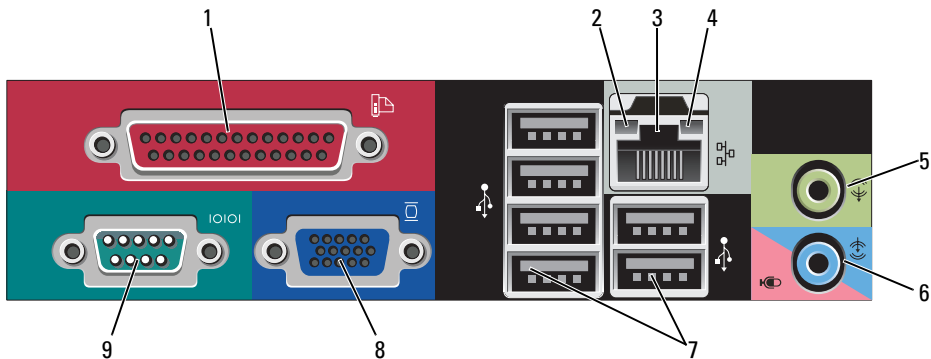

- | | | |
|---|-----------------------|--|
| 1 | rinnakkaisliitin | Liitä rinnakkaislaite, esimerkiksi tulostin, rinnakkaisliittimeen. Jos käytössäsi on USB-tulostin, kytke se USB-liittimeen.

HUOMAUTUS: Integroitu rinnakkaisliitin poistetaan automaattisesti käytöstä, jos tietokone tunnistaa asennetun kortin, joka sisältää samaan osoitteeseen määritetyn rinnakkaisliittimen. Katso lisätietoja <i>online-käyttöoppaasta</i> . |
| 2 | linkkien cheyden valo | <ul style="list-style-type: none"> • Vihreä — Hyvä yhteys 10 Mb/s:n verkon ja tietokoneen välillä. • Oranssi — Hyvä yhteys 100 Mb/s:n verkon ja tietokoneen välillä. • Keltainen — Hyvä yhteys 1-Gbps:n (tai 1000-Mbps:n) verkon ja tietokoneen välillä. • Ei käytössä — Tietokone ei tunnista fyysistä yhteyttä verkkoon. |

- 3 verkkolaitteen liitin Liitä tietokone verkko- tai laajakaistalaitteeseen liittämällä verkkokaapelin toinen pää verkkopistokkeeseen tai verkko- tai laajakaistalaitteeseen. Liitä verkkokaapelin toinen pää tietokoneen takapaneelissa olevaan verkkolaitteen liittimeen. Napsautus osoittaa, että verkkokaapeli on kiinnitetty oikein.
HUOMAUTUS: Älä kytke puhelinkaapelia verkkoliittimeen.
Jos tietokoneessa on verkkoliitinkortti, käytä kortissa olevaa liitintä.
On suositeltavaa käyttää kategorian 5 verkkojohtoja ja -liittimiä. Jos sinun on käytettävä kategorian 3 verkkojohtoja, pakota verkon nopeudeksi 10 Mb/s luotettavan toimivuuden takaamiseksi.
- 4 verkon toimintavalo Keltainen valo vilkkuu, kun tietokone lähettää tai vastaanottaa verkkotietoja. Jos verkossa on paljon liikennettä, tämä valo voi palaa tasaisesti koko ajan.
- 5 line-out-liitin Kytke useimmat integroiduilla vahvistimilla varustetut kaiuttimet vihreään line-out-liittimeen (käytettävissä tietokoneissa, joissa on integroitu ääni).
- 6 line-in-/mikrofoniliitin Liitä tallennus- tai toistolaite, kuten kasettisoitin, CD-soitin tai videonauhuri, tai ääni- tai puhelinohjelmaan ääntä tai musiikkia syöttävä PC-mikrofoni siniseen ja vaaleanpunaiseen line-in-/mikrofoniliittimeen (käytettävissä tietokoneissa, joissa on integroitu ääni).
- 7 USB 2.0 -liittimet (6) Käytä takapaneelin USB-liittimiä sellaisia laitteita varten, jotka tavallisesti ovat jatkuvasti kytkettyinä. Tällaisia ovat esimerkiksi tulostimet ja näppäimistöt.
- 8 videoliitin Kytke kaapeli VGA-yhteensopivasta näytöstä siniseen liittimeen.
HUOMAUTUS: Jos olet hankkinut valinnaisen grafiikkakortin, tämän liittimen päällä on suojus. Liitä näyttö grafiikkakortissa olevaan liittimeen. Älä irrota suojusta.
HUOMAUTUS: Jos käytössäsi on grafiikkakortti, joka tukee kahta näyttöä, käytä tietokoneen kanssa toimitettua y-kaapelia.
- 9 sarjaliitin Liitä sarjalaite, kuten kämmentietokone, sarjaporttiin. Sarjaliittimen 1 oletusliitin on COM1 ja sarjaliittimen 2 oletusliitin on COM2.
Lisätietoja on online-käyttöoppaassa.

Erityisen pienikoteloisen tietokone — Näkymä edestä

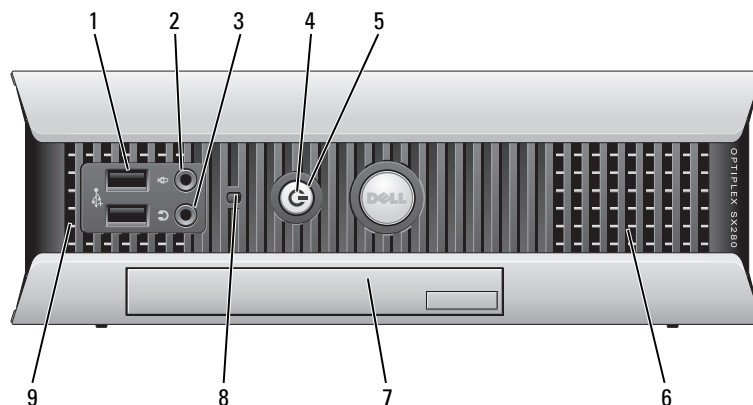

- 1 USB-liittimet (2) Kytke etupaneelissa oleviin USB-liittimiin silloin tällöin kytkettäviä laitteita, kuten peliohjaimia, kameroita tai USB-käynnistyslaitteita (katso lisätietoja USB-laitteen käynnistämisestä *online-käyttöoppaasta*).
On suositeltavaa liittää takaosan USB-liittimiin laitteita, jotka yleensä ovat aina liitettyinä, kuten tulostimet ja näppäimistöt.
- 2 paneelin kuulokeliitin Kuulokeliittimeen voit liittää kuulokkeita tai lähes kaiken tyyppisiä kaiuttimia.
- 3 mikrofoniiliitin Mikrofoniliittimeen voit liittää mikrofonin.
- 4 virtavallo Virtavallo syttyy ja vilkkuu tai palaa jatkuvasti eri tilojen merkiksi:
 - Ei valoa — Tietokoneen virta on sammutettu.
 - Tasainen vihreä — Tietokone on normaalissa käyttötilassa.
 - Vilkkuva vihreä — Tietokone on virransäästötilassa.
 - Vilkkuva tai tasainen keltainen — Katso *online-käyttöoppasta*.Voit poistua virransäästötilasta painamalla virtapainiketta tai käyttämällä näppäimistöä tai hiirtä, jos ne on määritetty herätyslaitteiksi Windowsin Laitehallinnassa. Lisätietoja lepotiloista ja virransäästötilasta poistumisesta on *online-käyttöoppaassa*.
Kohdassa "Järjestelmän merkkivalot" sivulla 169 on kuvaus merkkivaloyhdistelmästä, joista voi olla apua tietokoneen vikojen määrittämisessä.
- 5 virtapainike Käynnistä tietokone painamalla tätä näppäintä.
➡ VAROITUS: Jos et halua menettää tietoja, älä sammuta tietokonetta painamalla virtapainiketta. Sulje sen sijaan tietokone käyttöjärjestelmän kautta. Katso lisätietoja kohdasta "Ennen aloittamista" sivulla 144.
- 6 tuuletusaukot Tuuletusaukot estävät tietokonetta ylikuumenemasta. Varmista oikea tuuletus, äläkä tuki näitä tuuletusaukkoja.

- | | | |
|---|------------------------|--|
| 7 | moduulin paikka | Asenna optinen D-moduuliasema, toinen kiintolevyasema tai levykeasema moduulin paikkaan. |
| 8 | kiintolevyn käyttövalo | Kiintolevyn käyttövalo palaa, kun tietokone lukee tietoja kiintolevyllä tai kirjoittaa tietoja kiintolevyille. Valo voi myös palaa, kun jokin laite, esimerkiksi CD-soitin, on käytössä. |
| 9 | tuuletusaukot | Tuuletusaukot estävät tietokonetta ylikuumentumasta. Varmista oikea tuuletus, äläkä tuki näitä tuuletusaukkoja. |

Erityisen pienikoteloisen tietokone — Näkymä sivusta

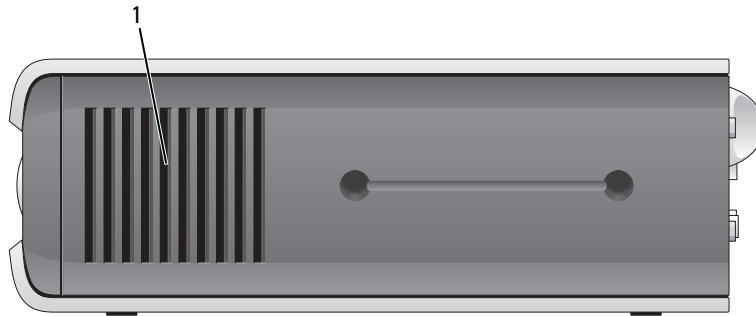

- | | | |
|---|---------------|--|
| 1 | tuuletusaukot | Tietokoneen molemmilla puolilla olevat tuuletusaukot estävät tietokonetta ylikuumentumasta. Varmista oikea tuuletus, äläkä tuki näitä tuuletusaukkoja. |
|---|---------------|--|

Erityisen pienikoteloisen tietokone — Näkymä takaa

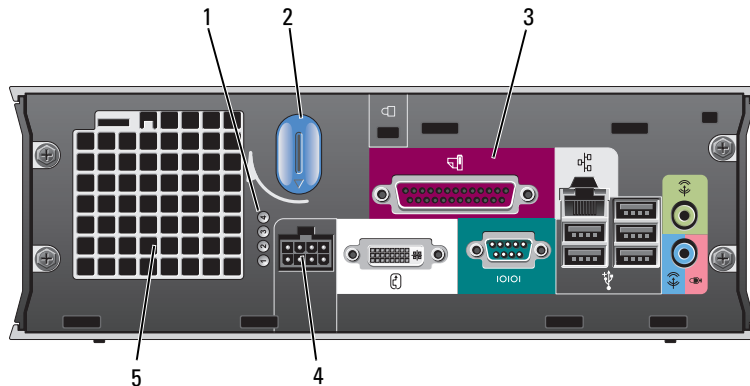

- | | | |
|---|----------------------------------|---|
| 1 | diagnoitiikkavalot | Kohdassa "Diagnostiikan merkivalot" sivulla 170 on kuvaus merkivaloyhdistelmästä, joista voi olla apua tietokoneen vikojen määrittämisessä. |
| 2 | tietokoneen kannen vapautusnappi | Kiertämällä tätä nuppia myötäpäivään voit avata kannen. |
| 3 | takapaneelin liittimet | Tietokoneen liittimet (katso "Erityisen pienikoteloisen tietokone — Takapaneelin liittimet" sivulla 143). |
| 4 | virtaliitin | Aseta virtakaapeli tähän liittimeen. |
| 5 | tuuletusaukot | Tuuletusaukot estävät tietokonetta ylikuumentumasta. Varmista oikea tuuletus, äläkä tuki näitä tuuletusaukkoja. |

Erityisen pienikoteloisen tietokone — Takapaneelin liittimet

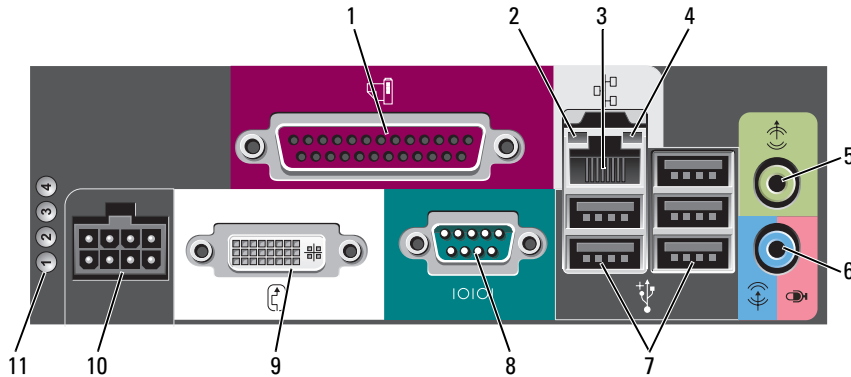

- | | | |
|---|-----------------------|---|
| 1 | rinnakkaisliitin | Liitä rinnakkaislaite, esimerkiksi tulostin, rinnakkaisliittimeen. Jos käytössäsi on USB-tulostin, kytke se USB-liittimeen. |
| 2 | linkkien eheyden valo | <ul style="list-style-type: none"> • Vihreä — Hyvä yhteys 10 Mb/s:n verkon ja tietokoneen välillä. • Oranssi — Hyvä yhteys 100 Mb/s:n verkon ja tietokoneen välillä. • Keltainen — Hyvä yhteys 1000-Mbps:n (1-Gbps:n) verkon ja tietokoneen välillä. • Ei käytössä— Tietokone ei tunnista fyysistä yhteyttä verkkoon, tai verkon hallinta ei ole käytössä järjestelmän asetuksissa. |

- | | | |
|----|--------------------------|---|
| 3 | verkkosovitin | <p>Liitä tietokone verkko- tai laajakaistalaitteeseen liittämällä verkkokaapelin toinen pää verkkopistokkeeseen tai verkko- tai laajakaistalaitteeseen. Liitä verkkokaapelin toinen pää tietokoneen takapaneelissa olevaan verkkolaitteen liittimeen. Napsautus osoittaa, että verkkokaapeli on kiinnitetty oikein.</p> <p>HUOMAUTUS: Älä kytke puhelinkaapelia verkkoliittimeen.</p> <p>Jos tietokoneessa on verkkoliitinkortti, käytä kortissa olevaa liitintä.</p> <p>On suositeltavaa käyttää kategorian 5 verkkojohtoja ja -liittimiä. Jos sinun on käytettävä kategorian 3 verkkojohtoja, pakota verkon nopeudeksi 10 Mb/s luotettavan toimivuuden takaamiseksi.</p> |
| 4 | verkon toimintavalo | Oranssi valo vilkkuu, kun tietokone lähettää tai vastaanottaa verkkotietoa. Jos verkossa on paljon liikennettä, tämä valo voi palaa tasaisesti koko ajan. |
| 5 | line-out-liitin | Liitä vahvistettu kaiutinsarja vihreään line-out-liittimeen. |
| 6 | line-in-/mikrofoniliitin | Liitä tallennus- tai toistolaite, kuten kasettisoitin, CD-soitin tai videonauhuri, tai ääni- tai puhelinohjelmaan ääntä tai musiikkia syöttävä PC-mikrofoni siniseen ja vaaleanpunaiseen line-in-/mikrofoniliittimeen. |
| 7 | USB-liittimet (5) | Käytä takapaneelin USB-liittimiä sellaisia laitteita varten, jotka tavallisesti ovat jatkuvasti kytkettyinä. Tällaisia ovat esimerkiksi tulostimet ja näppäimistöt. |
| 8 | sarjaliitin | Liitä sarjalaite, kuten kämmentietokone, sarjaliittimeen. |
| 9 | videoliitin | <p>Jos käytössäsi on DVI-yhteensopiva näyttö, liitä näytön kaapeli takapaneelin valkoiseen liittimeen.</p> <p>Jos käytössäsi on VGA-näyttö, katso tietokoneen <i>käyttöoppaan</i> kohta VGA-näytön liittäminen.</p> |
| 10 | virtaliitin | Virtasovittimen liitin. |
| 11 | diagnostiikkavalot | Kohdassa "Diagnostiikan merkkivalot" sivulla 170 on kuvaus merkkivaloyhdistelmistä, joista voi olla apua tietokoneen vikojen määrittämisessä. |

Tietokoneen kannen irrottaminen



VAARA: Ennen kuin teet mitään tässä osiossa mainittuja toimia, noudata *Tuotetieto-oppaassa* olevia turvallisuusohjeita.



VAARA: Suojaudu sähköiskulta irrottamalla tietokone aina sähköpistorasiasta ennen kannen avaamista.

Ennen aloittamista



ILMOITUS: Vältä tietojen menetys tallentamalla ja sulkemalla kaikki auki olevat tiedostot ja sulkemalla kaikki auki olevat ohjelmat, ennen kuin sammutat tietokoneen.

1 Käyttäjärjestelmän sammuttaminen:

- a Tallenna ja sulje kaikki auki olevat tiedostot, sulje kaikki auki olevat ohjelmat, napsauta **Käynnistä-** painiketta ja valitse sitten **Sammuta tietokone**.

b Napsauta **Sammuta tietokone** -ikkunassa kohtaa **Sammuta**.

Tietokone sammuu, kun käyttöjärjestelmän sammutustoiminto on valmis.

- 2 Varmista, että tietokone ja siihen liitetyt laitteet on sammutettu. Jos tietokone ja siihen liitetyt laitteet eivät sammu automaattisesti, kun käyttöjärjestelmä suljetaan, sulje ne nyt.

Ennen tietokoneen avaamista

Seuraavia turvallisuusohjeita noudattamalla voit suojata tietokoneesi ja työympäristösi vaurioilta sekä varmistaa oman turvallisuutesi.



VAARA: Ennen kuin teet mitään tässä osiossa mainittuja toimia, noudata *Tuotetieto-oppaassa* olevia turvallisuusohjeita.



VAARA: Käsittele osia ja kortteja varoen. Älä kosketa kortilla olevia osia tai koskettimia. Pidä korttia kiinni sen reunoista tai metallisesta kiinnityspidikkeestä. Pidä osaa (esimerkiksi suoritinta) kiinni sen reunoista, älä sen nastoista.



ILMOITUS: Vain valtuutettu huoltoteknikko saa korjata tietokoneesi. Takuu ei kata huoltotöitä, joita on tehnyt joku muu kuin Dellin valtuuttama huoltoliike.



ILMOITUS: Irrottaessasi kaapelia vedä liittimestä tai sen vedonpoistajasta, älä itse kaapelista. Joidenkin kaapeleiden liittimessä on lukituskielekkeet. Jos irrotat tällaista kaapelia, paina lukituskielekkeitä ennen kaapelin irrottamista. Kun vedät liittimiä erilleen, pidä ne tasaisesti kohdistettuina, jotteivät liittimen nastat taittuisi. Varmista lisäksi ennen kaapelin kytkemistä, että molemmat liittimet on suunnattu ja kohdistettu oikein.

Voit välttää tietokoneen vahingoittumisen, kun suoritat seuraavat toimet ennen kuin avaat tietokoneen kannen.

- 1 Sammuta tietokone.



ILMOITUS: Kun irrotat verkkokaapelin, irrota ensin kaapeli tietokoneesta ja sitten verkon seinäpistokkeesta.

- 2 Irrota lisäksi mahdolliset puhelin- tai viestintäkaapelit tietokoneesta.

- 3 Irrota tietokone ja kaikki siihen liittyvät laitteet sähkölähteistä, ja paina sitten virtapainiketta, jolloin emolevy maadoittuu.

- 4 Irrota tietokoneen jalusta, jos se on mahdollista (katso ohjeita jalustan mukana toimitetuista oppaista).



VAARA: Suojaudu sähköiskulta irrottamalla tietokone aina sähköpistorasiasta ennen kannen avaamista.

- 5 Irrota tietokoneen kansi:

- Irrota minitornin kansi (katso kohtaa "Minitornitietokone" sivulla 146).
- Irrota pöytä tietokoneen kansi (katso kohtaa "Pöytä tietokone" sivulla 147).
- Irrota pienikotelaisen tietokoneen kansi (katso kohtaa "Pienikoteloinen tietokone" sivulla 148).
- Irrota erittäin pienikotelaisen tietokoneen kansi (katso kohtaa "Erityisen pienikoteloinen tietokone" sivulla 150).

-  **ILMOITUS:** Maadoita itsesi koskettamalla rungon maalaamatonta metallipintaa, kuten tietokoneen takaosassa olevien korttipaikan aukkojen ympärillä olevaa metallia, ennen kuin kosketat mitään osaa tietokoneen sisällä. Kosketa työskennellessäsi maalaamatonta metallipintaa säännöllisesti. Näin estät sisäisiä komponentteja vahingoittavan staattisen sähkön muodostumisen.

Minitornitietokone

 **VAARA:** Ennen kuin teet mitään tässä osiossa mainittuja toimia, noudata *Tuotetieto-oppaassa* olevia turvallisuusohjeita.

 **VAARA:** Suojaudu sähköiskulta irrottamalla tietokone aina sähköpistorasiasta ennen tietokoneen kannen avaamista.

- 1 Noudata kohdassa "Ennen aloittamista" sivulla 144 olevia ohjeita.
- 2 Aseta tietokone kyljelleen kuvassa esitetyllä tavalla.
- 3 Etsi kuvassa näkyvä kannen vapautuspainike. Liu'uta sitten kannen vapautussalppaa taakse kantta nostaessasi.
- 4 Tartu tietokoneen kannen kylkiin ja nosta kansi ylös käyttämällä apuna saranatappeja.
- 5 Irrota kansi saranatapeista ja nosta se sivuun pehmeälle, hankaamattomalle pinnalle.

 **VAARA:** Grafiikkakortin jäähdytyslevyt voivat kuumentua hyvin paljon tavallisen käytön aikana. Varmista, että grafiikkakortin jäähdytyslevyllä on ollut tarpeeksi aikaa jäähtyä, ennen kuin kosketat sitä.

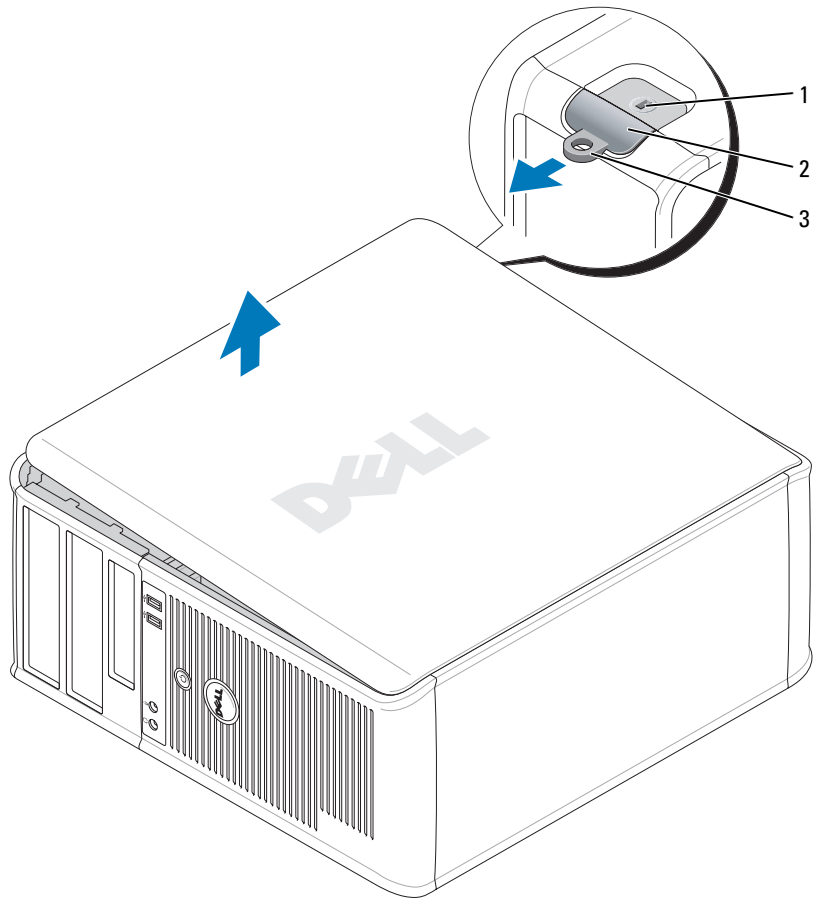

1 suojakaapelin paikka 2 kannen vapautuspainike 3 riippulukkorengas

Pöytätietokone

⚠ VAARA: Ennen kuin teet mitään tässä osiossa mainittuja toimia, noudata *Tuotetieto-oppaassa* olevia turvallisuusohjeita.

⚠ VAARA: Suojaudu sähköiskulta irrottamalla tietokone aina sähköpistorasiasta ennen tietokoneen kannen avaamista.

- 1 Noudata kohdassa "Ennen aloittamista" sivulla 144 olevia ohjeita.
- 2 Jos olet asentanut riippulukon takapaneelin riippulukorenkaaseen, irrota riippulukko.
- 3 Etsi kuvassa näkyvä kannen vapautuspainike. Liu'uta sitten kannen vapautussalppaa taakse kantta nosttaessasi.

- 4 Tartu tietokoneen kannen kylkiin ja nosta kansi ylös käyttämällä apuna saranatappeja.
- 5 Irrota kansi saranatapeista ja nosta se sivuun pehmeälle, hankaamattomalle pinnalle.



VAARA: Grafiikkakortin jäähdytyslevyt voivat kuumentua hyvin paljon tavallisen käytön aikana. Varmista, että grafiikkakortin jäähdytyslevyllä on ollut tarpeeksi aikaa jäähtyä, ennen kuin kosketat sitä.

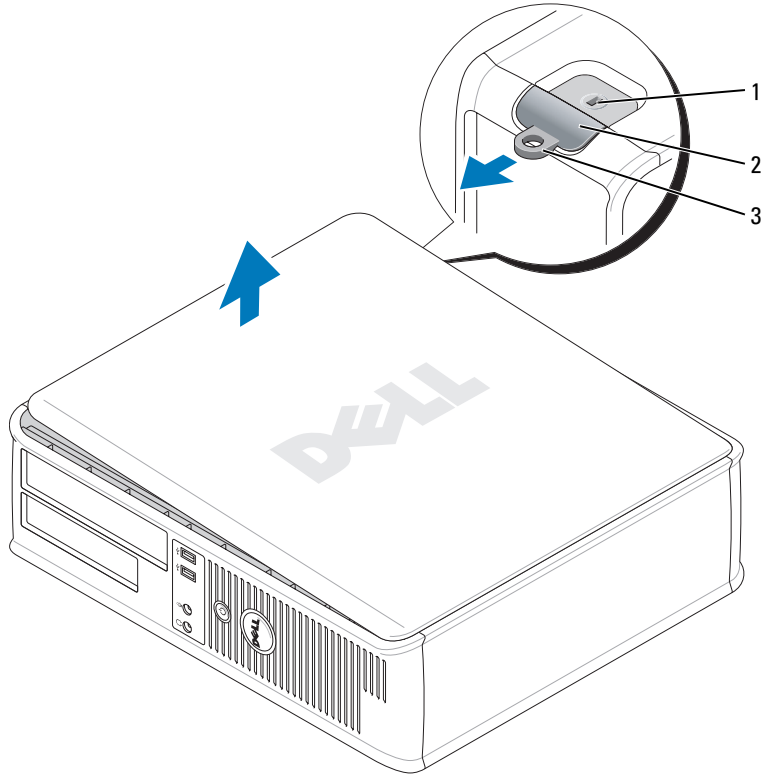

1 suojakaapelin paikka 2 kannen vapautuspainike 3 riippulukkorengas

Pienikoteloinen tietokone



VAARA: Ennen kuin teet mitään tässä osiossa mainittuja toimia, noudata *Tuotetieto-oppaassa* olevia turvallisuusohjeita.



VAARA: Suojaudu sähköiskulta irrottamalla tietokone aina sähköpistorasiasta ennen tietokoneen kannen avaamista.

- 1 Noudata kohdassa "Ennen aloittamista" sivulla 144 olevia ohjeita.
- 2 Jos olet asentanut riippulukon takapaneelin riippulukkorengaaseen, irrota riippulukko.

- 3 Etsi kuvassa näkyvä kannen vapautuspainike. Liu'uta sitten kannen vapautussalppaa taakse kantta nostaessasi.
- 4 Tartu tietokoneen kannen kylkiin ja nosta kansi ylös käyttämällä apuna pohjan saranointia.
- 5 Irrota kansi saranatapeista ja nosta se sivuun pehmeälle, hankaamattomalle pinnalle.



VAARA: Grafiikkakortin jäähdytyslevyt voivat kuumentua hyvin paljon tavallisen käytön aikana. Varmista, että grafiikkakortin jäähdytyslevyllä on ollut tarpeeksi aikaa jäähtyä, ennen kuin kosketat sitä.

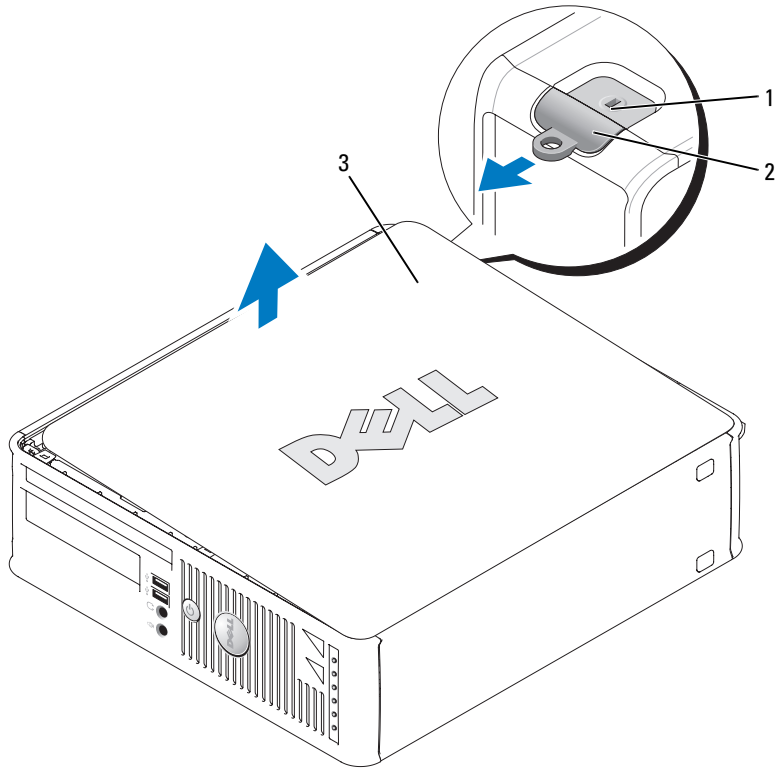

1 suojakaapelin paikka

2 kannen vapautuspainike

3 tietokoneen kansi

Erityisen pienikoteloinen tietokone

! **VAARA:** Ennen kuin teet mitään tässä osiossa mainittuja toimia, noudata *Tuotetieto-oppaassa* olevia turvallisuusohjeita.

! **VAARA:** Suojaudu sähköiskulta irrottamalla tietokone aina sähköpistorasiasta ennen tietokoneen kannen avaamista.

1 Noudata kohdassa "Ennen aloittamista" sivulla 144 olevia ohjeita.

➔ **ILMOITUS:** Poista staattinen sähkövaraus koskettamalla tietokoneen takaosassa olevaa maalaamatonta metallipintaa. Kosketa työskennellessäsi maalaamatonta metallipintaa säännöllisesti. Näin estät sisäisiä komponentteja vahingoittavan staattisen sähköön muodostumisen.

2 Irrota tarvittaessa kaapelisuojaus.

a Jos suojalaite on asennettu suojakaapelin paikkaan, irrota laite.

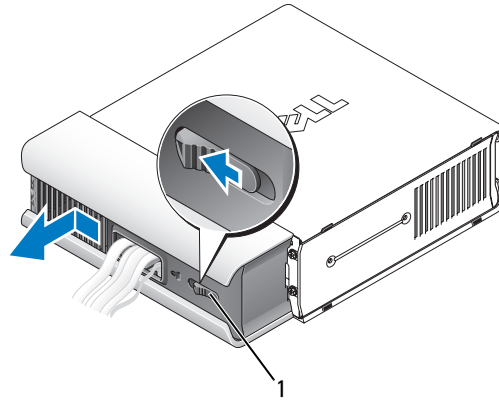

1 vapautuspainike

b Paina vapautuspainiketta, tartu kaapelisuojaukseen ja liu'uta suojusta vasemmalle, kunnes se pysähtyy, ja nosta kaapelisuojaus ylös ja pois.

3 Irrota tietokoneen kansi:

a Kierrä suojuksen vapautusnuppia myötäpäivään kuvan mukaisesti.

b Liu'uta tietokoneen kantta eteenpäin sentin verran tai kunnes se pysähtyy, ja nosta sitten kantta.

VAARA: Grafiikkakortin jäähdytyslevyt voivat kuumentua hyvin paljon tavallisen käytön aikana. Varmista, että grafiikkakortin jäähdytyslevyllä on ollut tarpeeksi aikaa jäähtyä, ennen kuin kosketat sitä.

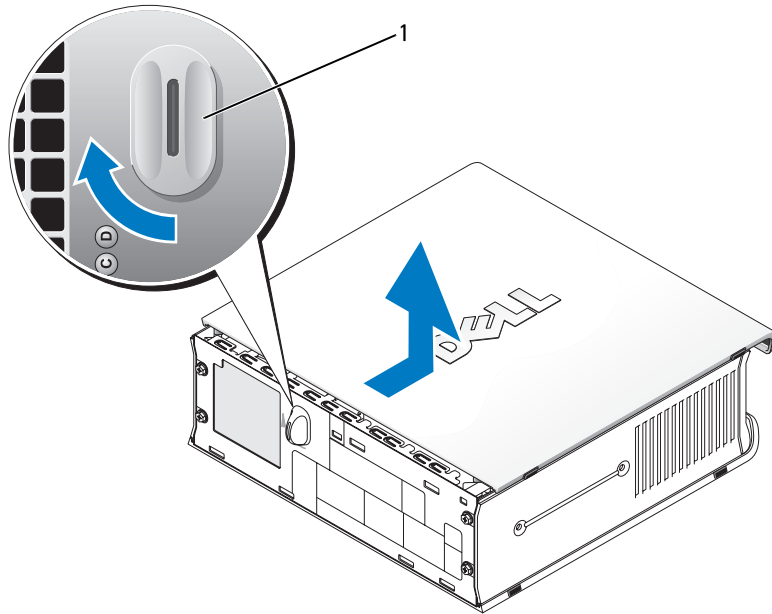

1 vapautusnuppi

Tietokoneen sisäosat

Minitornitietokone

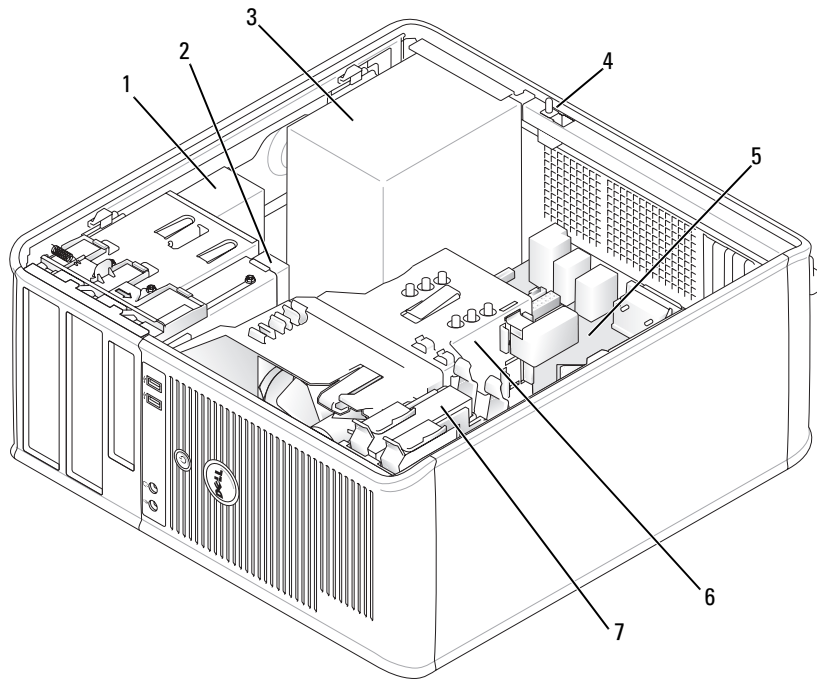

1 optinen asema

2 levykeasema tai
tietovälinekortinlukija

3 virtalähde

4 valinnainen kotelon
suojakytkin

5 emokortti

6 jäähdytyslementti

7 kiintolevy



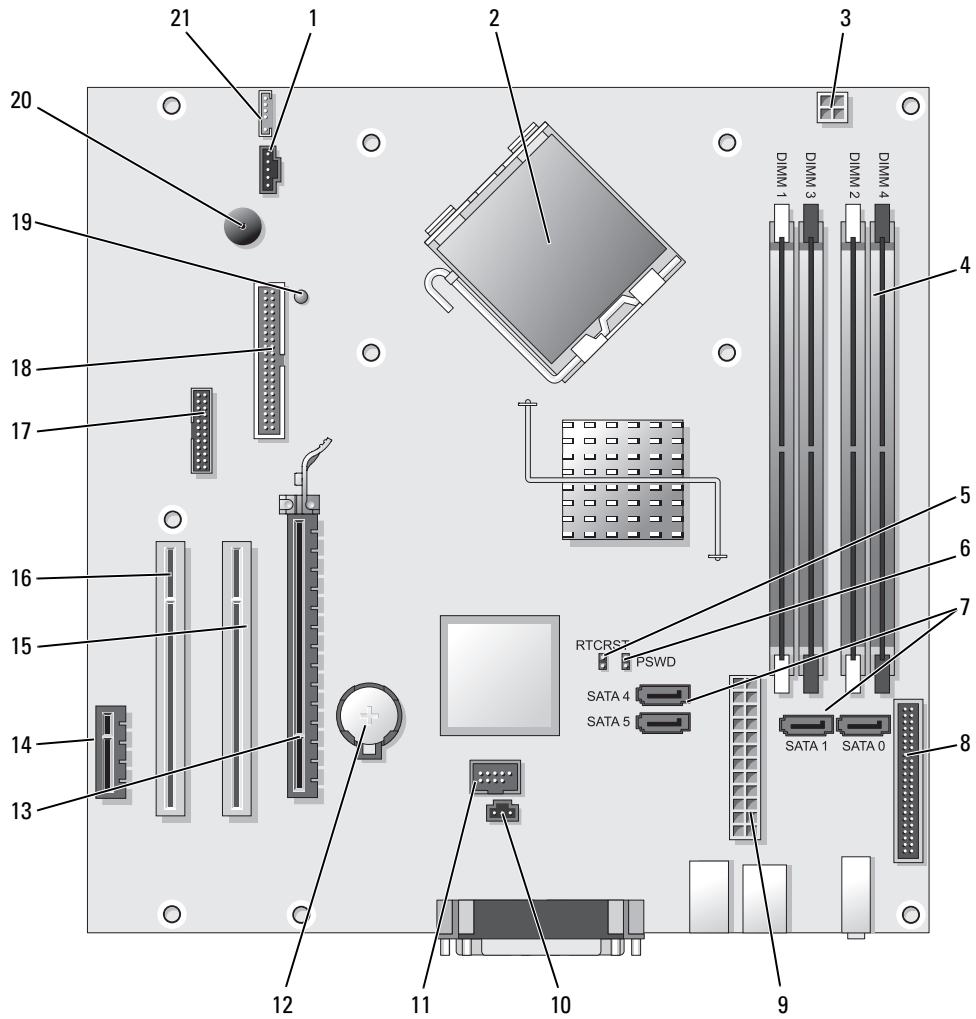

Järjestelmälevyn osat



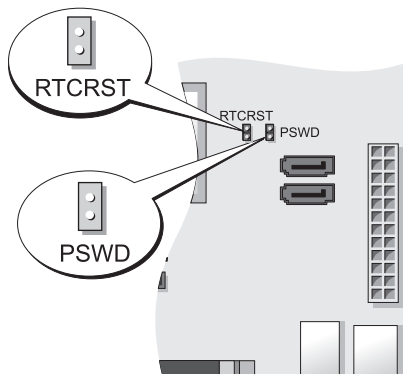

- | | | | |
|----|--|----|---------------------------------|
| 1 | tuulettimen liitin (FAN) | 12 | akkupaikka (BATT) |
| 2 | suorittimen liitin (CPU) | 13 | PCI Express x16 -liitin (SLOT1) |
| 3 | suorittimen virtaliitin (12VPOWER) | 14 | PCI Express x1 -liitin (SLOT4) |
| 4 | muistimoduulien liittimet (DIMM_1, DIMM_2, DIMM_3, DIMM_4) | 15 | PCI-liitin (SLOT2) |
| 5 | RTC-nollaussiltaus (RTCRST) | 16 | PCI-liitin (SLOT3) |
| 6 | salanasiltaus (PSWD) | 17 | sarjaliitin (SER2) |
| 7 | SATA-aseman liittimet (SATA0, SATA1, SATA4, SATA5) | 18 | levykeaseman liitin (DSKT) |
| 8 | etupaneelin liitin (FNT_PANEL) | 19 | matalateho |
| 9 | virtaliitin (POWER) | 20 | järjestelmäevyn kaiutin (BEEP) |
| 10 | suojakytkimen liitin (INTRUDER) | 21 | kaiuttimen liitin (INT_SPKR) |
| 11 | sisäinen USB-liitin (INTERNAL_USB) | | |

Siltausasetukset



Hyppyjohdin	Siltaus	Kuvaus
Salasana		Salasanatoiminnot ovat käytössä (oletusasetus).
		Salasanatoiminnot eivät ole käytössä.
RTCRST		Tosiaikaista kelloa ei ole nollattu.
		Tosiaikainen kello nollataan (väliaikainen siltaus).

 *sillattu*
 *ei-sillattu*

Pöytätietokone

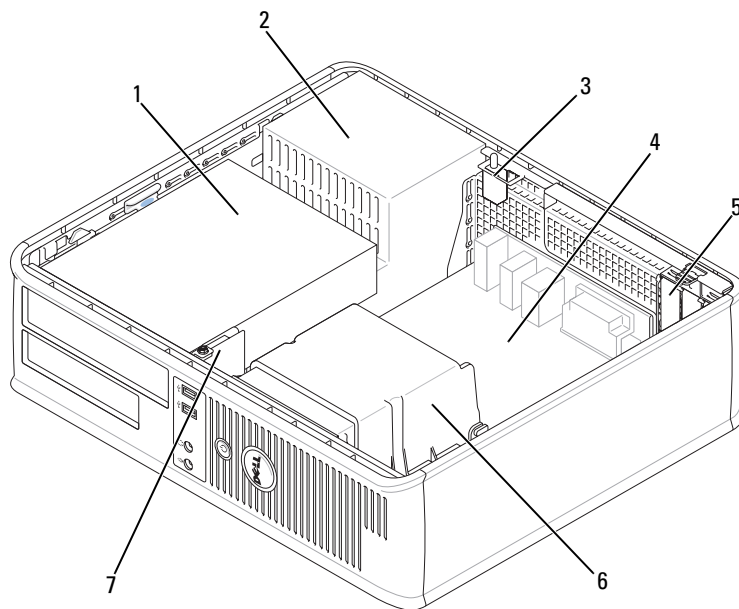

- | | | | | | |
|---|---|---|--------------|---|------------------------------------|
| 1 | levyasemapaikat
(tietovälinekortinlukija tai
levykeasema, optinen asema
ja kiintolevy) | 2 | virtalähde | 3 | valinnainen kotelon
suojakytkin |
| 4 | emokortti | 5 | korttipaikat | 6 | jäähdytyslementti |
| 7 | I/O-etupaneeli | | | | |

Järjestelmälevyn osat

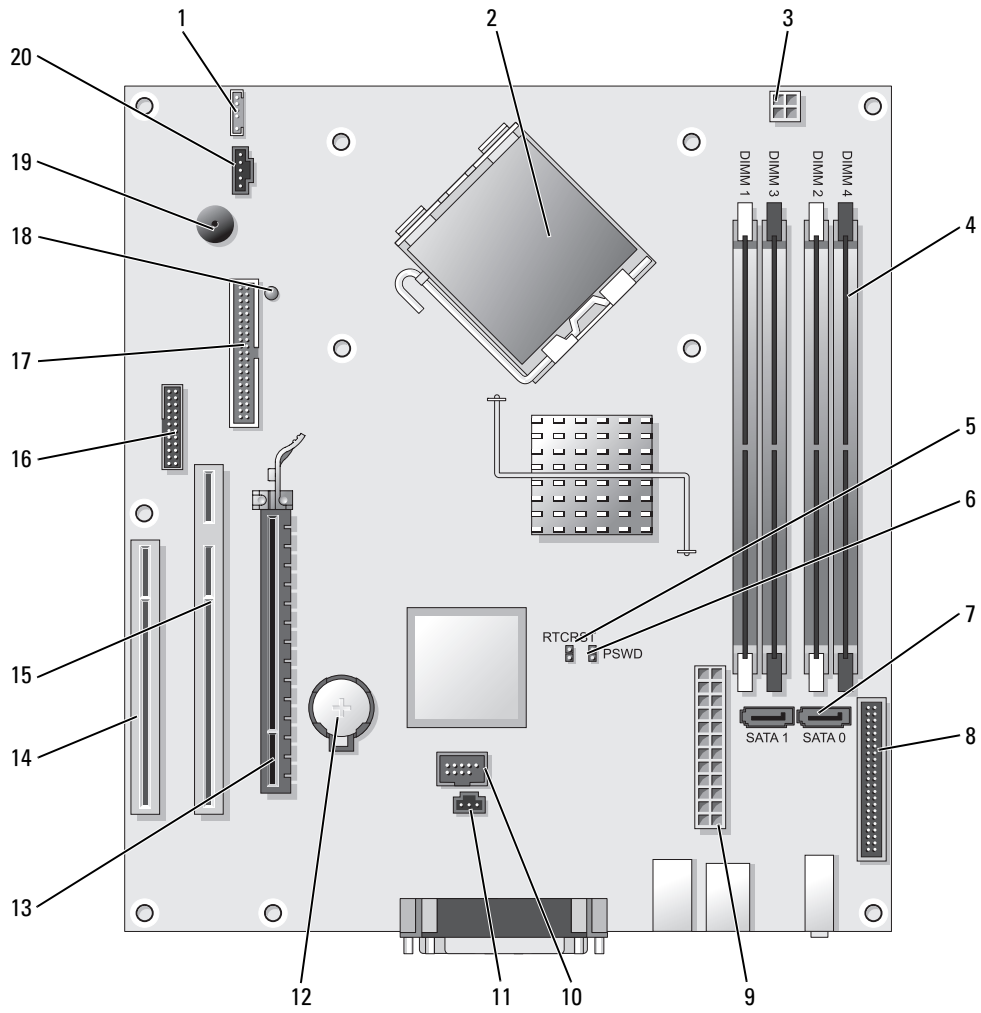

- | | | | |
|----|--|----|---------------------------------|
| 1 | sisäinen kaiutin (INT_SPKR) | 11 | suojakytkimen liitin (INTRUDER) |
| 2 | suorittimen liitin (CPU) | 12 | akkupaikka (BATT) |
| 3 | suorittimen virtaliitin (12VPOWER) | 13 | PCI Express x16 -liitin (SLOT1) |
| 4 | muistimoduulien liittimet (DIMM_1, DIMM_2, DIMM_3, DIMM_4) | 14 | PCI-liitin (SLOT3) |
| 5 | RTC-nollaussiltaus (RTCST) | 15 | PCI-liitin (SLOT2) |
| 6 | salanasiltaus (PSWD) | 16 | sarjaliitin (SER2) |
| 7 | SATA-liittimet (SATA0, SATA1) | 17 | levykeaseman liitin (DSKT) |
| 8 | etupaneelin liitin (FNT_PANEL) | 18 | matalateho |
| 9 | virtaliitin (POWER) | 19 | järjestelmälevyn kaiutin (BEEP) |
| 10 | sisäinen USB-liitin (INTERNAL_USB) | 20 | tuulettimen liitin (FAN) |

Siltausasetukset

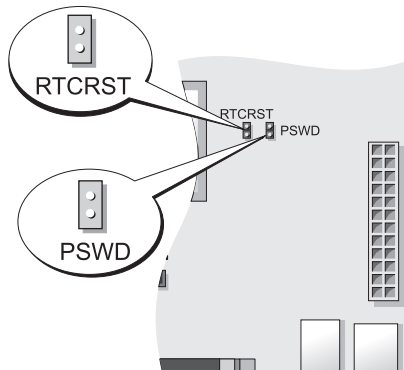

Hyppyjohdin	Siltaus	Kuvaus
Salasana		Salasanatoiminnot ovat käytössä (oletusasetus).
		Salasanatoiminnot eivät ole käytössä.
RTCST		Tosiaikaista kelloa ei ole nollattu.
		Tosiaikainen kello nollataan (väliaikainen siltaus).

sillattu *ei-sillattu*

Pienikoteloisen tietokone

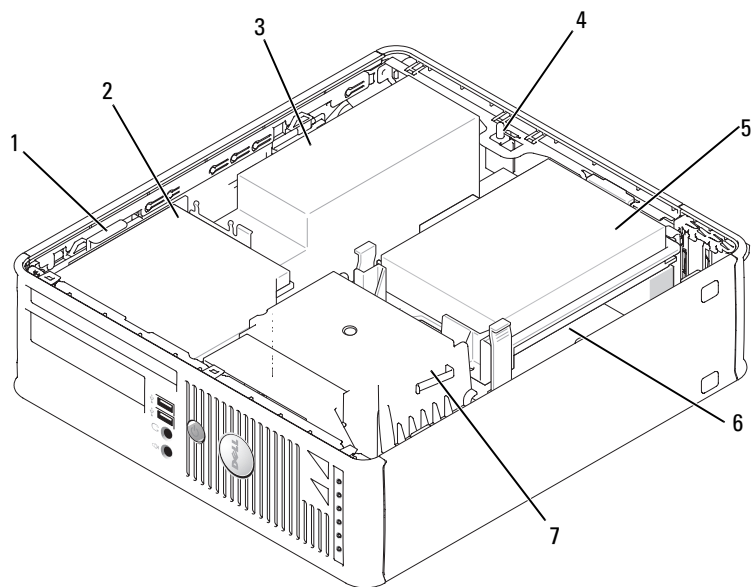

1 aseman vapautussalpa

4 valinnainen kotelon
suojakytin

7 jäähdytyslementti- ja
tuuletinyksikkö

2 optinen asema

5 kiintolevy

3 virtalähde ja tuuletin

6 emokortti



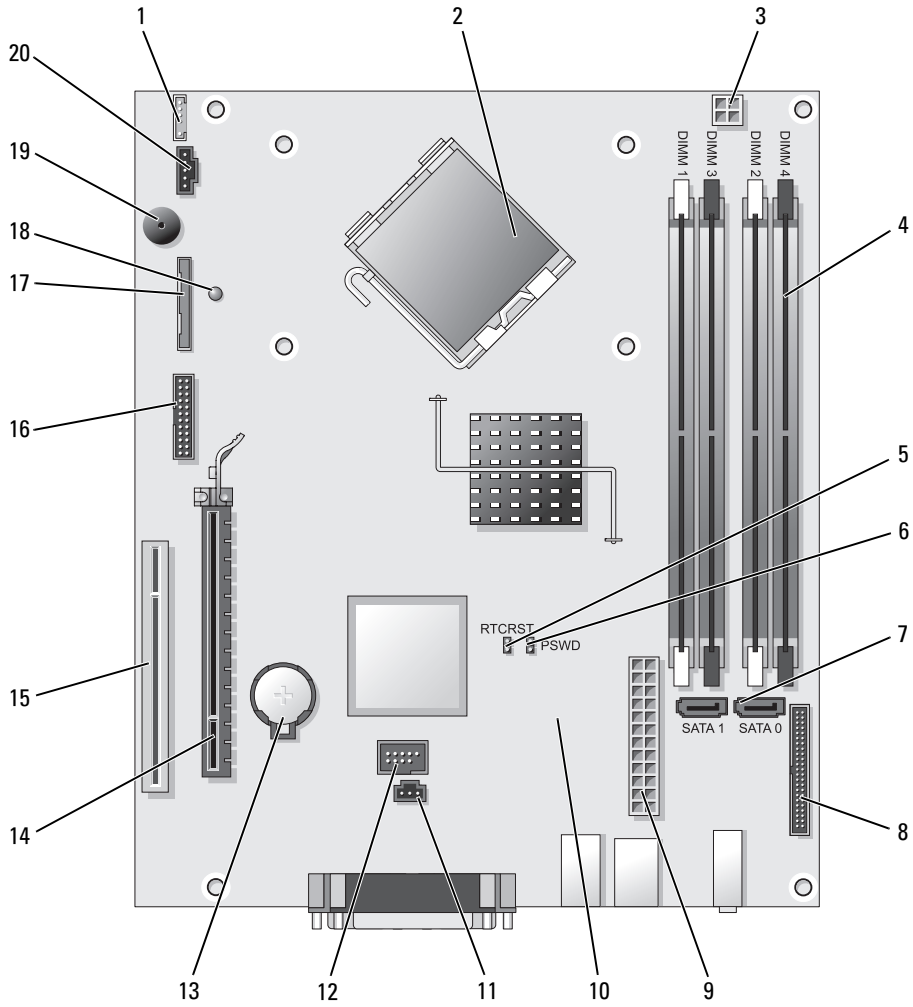

Järjestelmälevyn osat

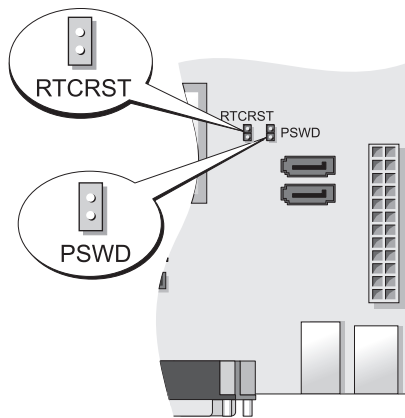

- | | | | |
|----|--|----|---------------------------------|
| 1 | sisäisen kaiuttimen liitin (INT_SPKR) | 11 | suojakytkimen liitin (INTRUDER) |
| 2 | suorittimen liitin (CPU) | 12 | sisäinen USB-liitin (USB) |
| 3 | suorittimen virtaliitin (12VPOWER) | 13 | akkupaikka (BATT) |
| 4 | muistimoduulien liittimet (DIMM_1, DIMM_2, DIMM_3, DIMM_4) | 14 | PCI Express x16 -liitin (SLOT1) |
| 5 | RTC-nollaussiltaus (RTCRST) | 15 | PCI-liitin (SLOT2) |
| 6 | salanasiltaus (PSWD) | 16 | sarjaliitin (SER2) |
| 7 | SATA-liittimet (SATA0, SATA1) | 17 | levykeaseman liitin (DSKT) |
| 8 | etupaneelin liitin (FNT_PANEL) | 18 | matalateho |
| 9 | virtaliitin (POWER) | 19 | järjestelmäevyn kaiutin (BEEP) |
| 10 | tuulettimen liitin (FAN2) | 20 | tuulettimen liitin (FAN) |

Siltausasetukset



Hypyjohdin	Siltaus	Kuvaus
Salasana		Salasanatoiminnot ovat käytössä (oletusasetus).
		Salasanatoiminnot eivät ole käytössä.
RTC/RST		Tosi aikaista kelloa ei ole nollattu.
		Tosi aikainen kello nollataan (väliaikainen siltaus).



sillattu



ei-sillattu

Erityisen pienikoteloisen tietokone

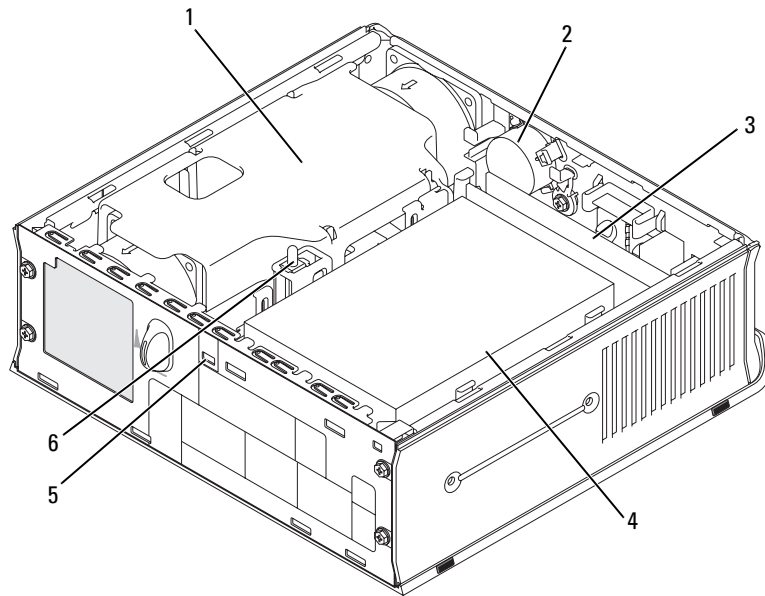

- | | | | | | |
|---|---------------------------------------|---|-----------------------|---|-----------------------|
| 1 | tuulettimen kuori / jäähdytyslementti | 2 | kaiutin (valinnainen) | 3 | muistimoduulit (2) |
| 4 | kiintolevy | 5 | suojakaapelin paikka | 6 | kotelon murtoilmaisin |

Järjestelmälevyn osat

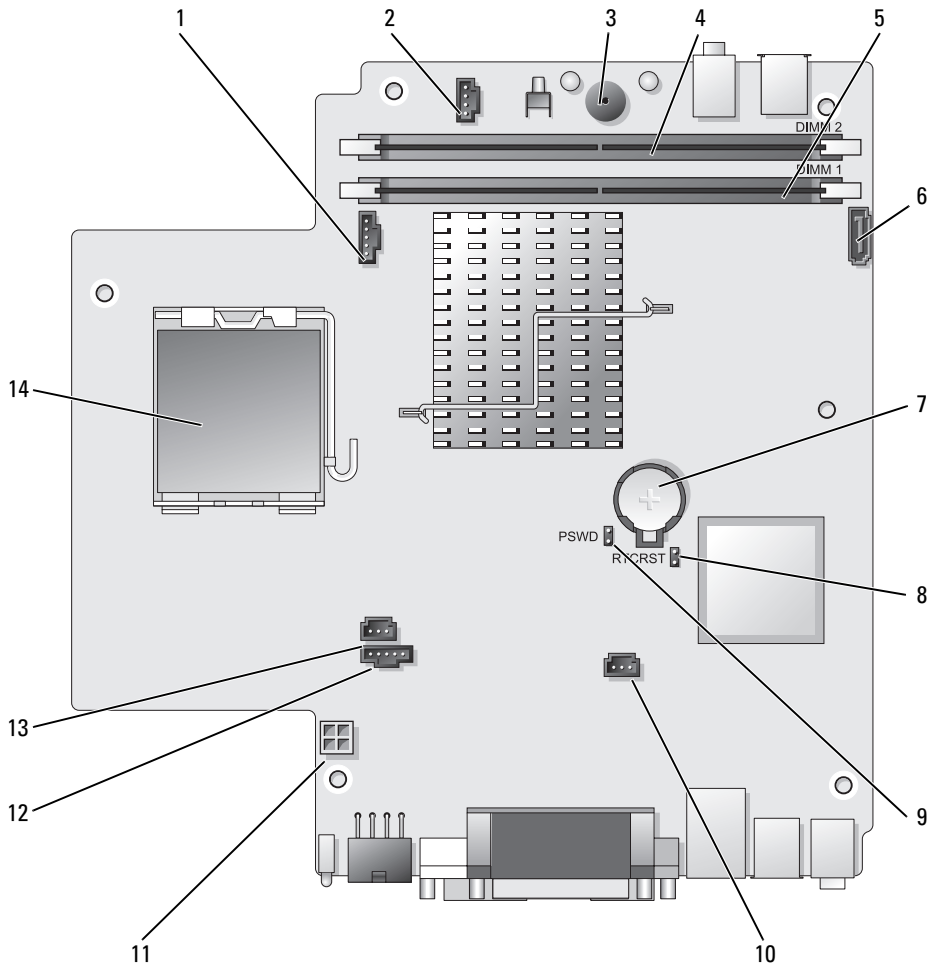

- | | | | |
|---|---------------------------------------|----|--|
| 1 | tuulettimen liitin (FAN_FRONT) | 8 | CMOS-siltauksen poisto (RTC RST) |
| 2 | sisäisen kaiuttimen liitin (INT_SPKR) | 9 | salanasiltaus (PSWD) |
| 3 | järjestelmälevyn kaiutin (BEEP) | 10 | kiintolevyn tuulettimen liitin (FAN_HDD) |
| 4 | kanavan B muistiliitin (DIMM_2) | 11 | kiintolevyn virtaliitin (SATA_PWR) |
| 5 | kanavan A muistiliitin (DIMM_1) | 12 | tuulettimen liitin (FAN_REAR) |
| 6 | SATA-datakaapelin liitin (SATA0) | 13 | suojakytkimen liitin (INTRUDER) |
| 7 | akku (BATT) | 14 | suoritin (CPU) |

Siltausasetukset

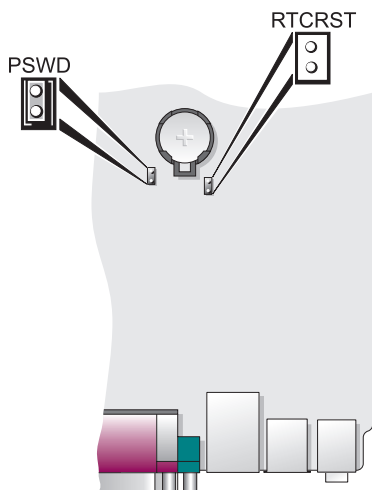

Hyppyjohdin	Siltaus	Kuvaus
Salasana		Salasanatoiminnot ovat käytössä (oletusasetus).
		Salasanatoiminnot eivät ole käytössä.
RTCRST		Tosiaikaista kelloa ei ole nollattu.
		Tosiaikainen kello nollataan (väliaikainen siltaus).

sillattu *ei-sillattu*

Tietokoneen käyttöönotto

- VAARA:** Ennen kuin suoritat mitään tässä osassa mainittuja toimintoja, noudata *Tuotetieto-oppaassa* olevia turvallisuusohjeita.
- ILMOITUS:** Jos tietokoneessa on asennettuna laajennuskortti (esimerkiksi modeemikortti), kytke sopiva kaapeli korttiin, *älä* takapaneelin liittimeen.
- ILMOITUS:** Helpota tietokoneen oikean käyttölämpötilan ylläpitämistä varmistamalla, että et sijoita tietokonetta liian lähelle seinää tai muuta paikkaa, joka voi estää ilmaa kiertämästä kotelon ympärillä. Lisätietoja on Tuotetieto-oppaassa.

 **HUOMAUTUS:** Ennen kuin asennat laitteita tai ohjelmistoja, joita ei ole toimitettu tietokoneen mukana, tarkista ohjelmiston tai laitteen ohjekirjoista tai toimittajalta, onko ohjelmisto tai laite yhteensopiva tietokoneen ja käyttöjärjestelmän kanssa.

Asenna tietokone asianmukaisesti tekemällä kaikki vaiheet. Katso ohjeisiin liittyviä kuvia.

 **ILMOITUS:** Älä yritä käyttää PS/2-hiirtä ja USB-hiirtä samanaikaisesti.

1 Liitä näppäimistö ja hiiri.

 **ILMOITUS:** Älä liitä modeemikaapelia verkkosovittimen liittimeen. Puhelinliikenteestä johtuva jännite voi vahingoittaa verkkosovitinta.

2 Liitä modeemi- tai verkkokaapeli.

Aseta verkkokaapeli (älä puhelinjohtoa) verkkoliittimeen. Jos sinulla on valinnainen modeemi, kytke puhelinjohto modeemiin.

3 Kytke näyttö.

Kohdista näyttökaapeli ja aseta se varovasti paikalleen, jotta liitinnastat eivät taittuisi. Kiristä kaapeliliitinten siipiruuvit.

 **HUOMAUTUS:** Joissakin näytöissä on videoliitin näytön takaosan alla. Katso liitinten paikat näytön mukana toimitetuista ohjeista.

4 Kytke kaiuttimet.

5 Kytke virtakaapelit tietokoneeseen, näyttöön ja muihin laitteisiin ja kytke virtakaapeleiden toiset päät sähköpistorasioihin.

 **ILMOITUS:** Laitevaurioiden välttämiseksi käännä manuaalinen jännitteenvälintakytkin asentoon, joka lähimmin vastaa paikallista verkkojännitettä.

 **ILMOITUS:** Japanissa jännitteenvälintakytkimen on oltava 115-V-asennossa, vaikka Japanissa käytettävän verkkovirran jännite on 100 V.

6 Varmista, että jännitteenvälintakytkin on asetettu maasi jännitteen mukaiseksi.

Tietokoneessa on manuaalinen jännitteenvälintakytkin. Oikea käyttöjännite täytyy asettaa käsin tietokoneissa, joissa on jännitteenvälintakytkin takapaneelissa.

Näppäimistön ja hiiren asennus

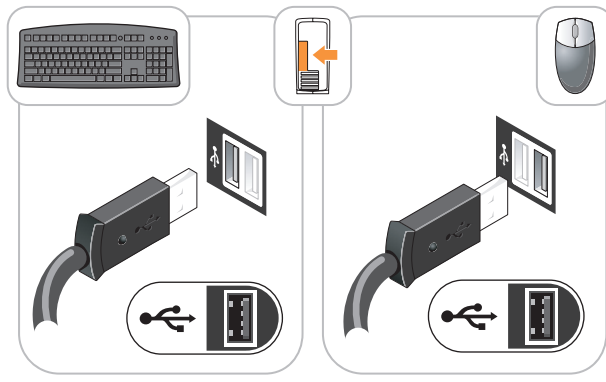

Näytön asennus

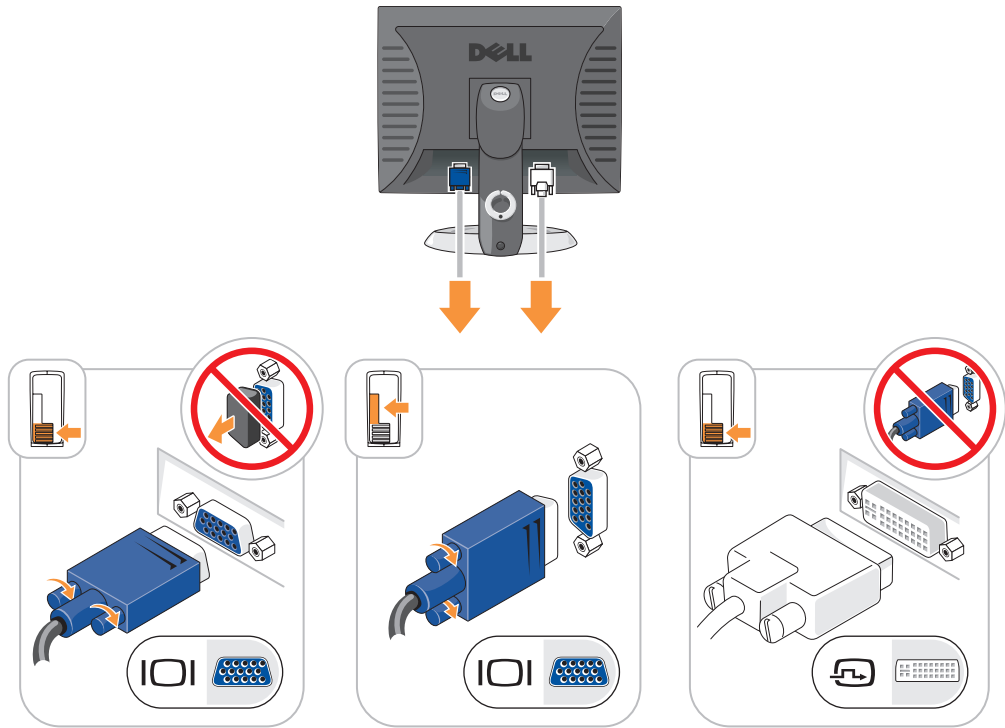

Virtaliittimet

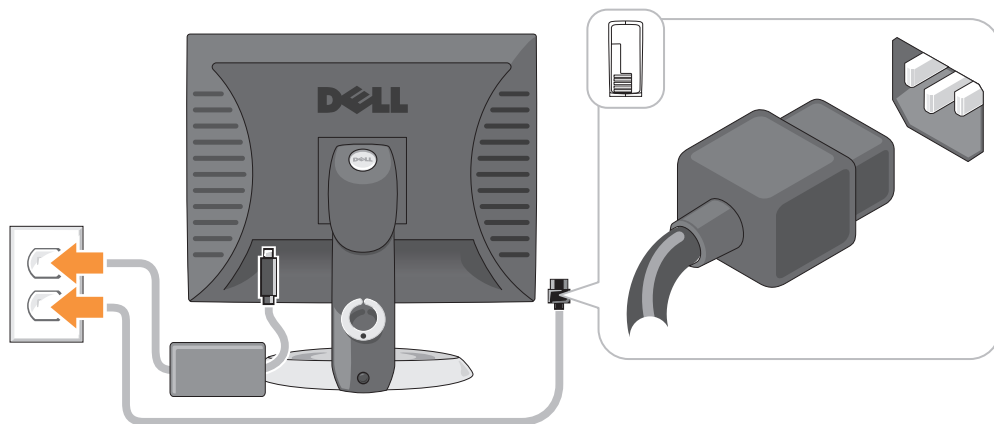

Ongelmien ratkaiseminen

Dellillä on useita työkaluja, joista on apua, jos tietokone ei toimi odotetulla tavalla. Viimeisimmät tietokonettasi koskevat vianmäärittystiedot ovat Dellin tukisivustossa osoitteessa support.dell.com.

Jos tarvitset Dellistä apua tietokoneongelmiin, kirjoita yksityiskohtainen kuvaus virheestä, raportoi äänimerkkikoodit tai diagnostiikkavaloyhdistelmät, kirjoita pikahuoltokoodi ja huoltomerkin teksti oheisille riveille ja ota sitten yhteys Delliin siltä alueelta, jossa käytät tietokonetta. Lisätietoja yhteyden ottamisesta Delliin on *online-käyttöoppaassa*.

Katso tietokoneen *käyttöoppaan* kohdasta "Tietojen etsiminen" pikahuoltokoodia ja huoltomerkkiä koskevaa esimerkkiä.

Pikahuoltokoodi: _____

Huoltomerkin teksti: _____

Dell-diagnostiikka

⚠ VAARA: Ennen kuin teet mitään tässä osiossa mainittuja toimia, noudata *Tuotetieto-oppaassa* olevia turvallisuusohjeita.

Dell-diagnostiikan käyttäminen

Jos tietokoneen käytössä on ongelma, käy läpi *online-käyttöoppaan* kohdassa Ongelmien ratkaiseminen esitetyt tarkistustoimet ja suorita Dell-diagnostiikkaohjelma, ennen kuin pyydät Delliltä teknistä tukea. Lisätietoja yhteyden ottamisesta Delliin on *online-käyttöoppaassa*.

🔄 ILMOITUS: Dell-diagnostiikkaohjelma toimii vain Dell™-tietokoneissa.

Siirtymällä järjestelmän asennukseen (katso ohjeita online-käyttöoppaan kohdasta Järjestelmäasetukset) voit tarkistaa tietokoneen kokoonpanotiedot ja varmistaa, että laite, jota haluat testata, näkyy järjestelmäasetuksissa ja on aktiivinen.

Aloita Dell-diagnostiikkaohjelma joko kiintolevyltä tai valinnaiselta *Drivers and Utilities* -CD-levyltä (*Resurssilevyltä*).

Dell-diagnostiikan käynnistäminen kiintolevyasemasta

- 1 Käynnistä (tai käynnistä uudelleen) tietokone.
- 2 Kun DELL-logo tulee näkyviin, paina heti <F12>-näppäintä.
 **HUOMAUTUS:** Jos näyttöön tulee sanoma, että diagnostiikka-apuohjelman osiota ei löydy, suorita Dell-diagnostiikkaohjelma valinnaiselta *Drivers and Utilities* -CD-levyltä (katso kohtaa "Dell-diagnostiikkaohjelman käynnistäminen Drivers and Utilities -CD-levyltä" sivulla 167).
Jos odostat liian kauan ja käyttöjärjestelmän logo tulee näyttöön, odota, kunnes näyttöön tulee Microsoft® Windows® -työpöytä. Sammuta tämän jälkeen tietokone ja yritä uudelleen.
Kun käynnistyslaiteluettelo tulee näkyviin, korosta **Käynnistäminen apuohjelmaosioon** ja paina <Enter>-näppäintä.
- 3 Kun Dell-diagnostiikkaohjelman **päävalikko** tulee näkyviin, valitse suoritettava testi.

Dell-diagnostiikkaohjelman käynnistäminen Drivers and Utilities -CD-levyltä

- 1 Aseta *Drivers and Utilities* -CD-levy.
- 2 Sammuta tietokone ja käynnistä se sitten uudelleen.
Kun DELL-logo tulee näkyviin, paina heti <F12>-näppäintä.
Jos odostat liian kauan ja käyttöjärjestelmän logo tulee näyttöön, odota, kunnes näyttöön tulee Microsoft Windows -työpöytä. Sammuta tämän jälkeen tietokone ja yritä uudelleen.
-  **HUOMAUTUS:** Seuraavat ohjeet muuttavat käynnistysjakson vain yhdeksi kerraksi. Seuraavan kerran tietokonetta käynnistettäessä se käynnistää järjestelmäasetuksissa määritetyt laitteet.
- 3 Kun käynnistyslaiteluettelo tulee näyttöön, valitse siitä CD-/DVD-asema ja paina <Enter>-näppäintä.
- 4 Valitse CD-/DVD-asema CD-levyn käynnistysvalikosta.
- 5 Valitse näyttöön tulevasta valikosta vaihtoehto käynnistää CD-/DVD-asemasta.
- 6 Kirjoita 1, jos haluat käynnistää *Drivers and Utilities* -CD-levyn valikon.
- 7 Kirjoita 2, jos haluat käynnistää Dell-diagnostiikkaohjelman.
- 8 Valitse **Run the 32 Bit Dell Diagnostics** numeroidusta luettelosta. Jos luettelossa on useita versioita, valitse tietokoneellesi sopiva versio.
- 9 Kun Dell-diagnostiikkaohjelman **päävalikko** tulee näkyviin, valitse suoritettava testi.

Dell-diagnostiikkaohjelman päävalikko

- 1 Kun Dell-diagnostiikkaohjelma on latautunut ja **päävalikko** avautuu, napsauta haluamaasi vaihtoehtoa.

Vaihtoehto	Toiminto
Express Test (pikatesti)	Testaa laitteet nopeasti. Testaaminen vie yleensä 10–20 minuuttia. Käyttäjän ei tarvitse tehdä mitään testauksen aikana. Pikatestillä voit selvittää ongelman syyt nopeasti.
Extended Test (laaja testi)	Testaa laitteet läpikotaisin. Testi kestää yleensä tunnin tai kauemmin, ja käyttäjän on välillä vastattava kysymyksiin.
Custom Test (mukautettu testi)	Testaa tietyn laitteen. Suoritettavia testejä voi mukauttaa.
Symptom Tree (ongelmapuu)	Näyttää luettelon tavallisimmista virheen ilmenemistavoista, ja voit valita testin, joka perustuu ongelman ilmenemistapaan.

- 2 Jos ongelma löydetään testin aikana, näyttöön tulee sanoma, jossa ilmoitetaan virhekoodi ja ongelman kuvaus. Kirjoita virhekoodi ja ongelman kuvaus muistiin ja noudata näyttöön tulevia ohjeita.

Jos et saa selvitettyä virhetilaa, ota yhteys Delliin. Lisätietoja yhteyden ottamisesta Delliin on *online-käyttöoppaassa*.



HUOMAUTUS: Tietokoneen huoltomerkki näkyy kunkin näytön yläosassa. Jos otat yhteyttä Delliin, tekninen tuki kysyy huoltomerkkiäsi.

- 3 Jos suoritat testin käyttämällä **Custom Test** (mukautettu testi)- tai **Symptom Tree** (ongelmapuu) -vaihtoehtoa, saat lisätietoja napsauttamalla seuraavassa taulukossa kuvattuja välilehtiä.

Välilehti:	Toiminto
Results (Tulokset)	Näyttää testin tulokset ja havaitut virhetilanteet.
Errors (Virheet)	Näyttää havaitut virhetilanteet, virhekoodit ja ongelman kuvauksen.
Help (Ohje)	Sisältää kuvauksen testistä ja saattaa ilmoittaa testin suorittamiseen liittyviä vaatimuksia.
Configuration (Kokoonpano)	Näyttää valitun laitteen laitteistokokoonpanon. Dell-diagnostiikkaohjelma saa kaikkien laitteiden kokoonpanotiedot järjestelmän asennusohjelmasta, muistista ja sisäisistä testeistä. Kaikki tiedot näytetään vasemmassa reunassa olevassa laiteluettelossa. Laiteluettelossa ei välttämättä ole kaikkien tietokoneeseen asennettujen komponenttien tai tietokoneeseen liitettyjen laitteiden nimiä.
Parameters (Parametrit)	Voit mukauttaa testiä muuttamalla testiasetuksia.

- 4 Kun testit on suoritettu ja jos suoritat Dell-diagnostiikkaohjelmaa *Drivers and Utilities* -CD-levyltä (valinnainen), poista CD-levy.
- 5 Sulje testinäyttö ja palaa **päävalikkonäyttöön**. Voit lopettaa Dell-diagnostiikkaohjelman käytön ja käynnistää tietokoneen uudelleen sulkemalla **päävalikkonäytön**.

Järjestelmän merkkivalot

Virtavalo voi osoittaa, että tietokoneessa on jokin ongelma.

Virran merkkivalo	Ongelman kuvaus	Ehdotettu ratkaisu
Tasainen vihreä	Virta on kytkettynä, ja tietokone toimii normaalisti.	Korjaustoimia ei tarvita.
Vilkkuva vihreä	Tietokone on nyt virransäästötilassa.	Herätä tietokone painamalla virtapainiketta, siirtämällä hiirtä tai painamalla jotain näppäimistön näppäintä.
Vilkkuu vihreänä monta kertaa ja sitten sammuu	Kokoonpanovirhe.	Tarkista vianmäärityksen merkkivaloista, onko ongelma tunnistettu (katso kohtaa "Diagnostiikan merkkivalot" sivulla 170).
Tasainen keltainen	Järjestelmälevyllä oleva laite voi olla viallinen tai väärin asennettu, tai virtalähteen jännitteenvälintakytkin voi olla asetettu väärin.	Tarkista vianmäärityksen merkkivaloista, onko ongelma tunnistettu (katso kohtaa "Diagnostiikan merkkivalot" sivulla 170). Katsota lisätietoja online- <i>käyttöoppaan</i> kohdasta Virtaongelmat. Jos tietokone ei käynnisty, pyydä teknistä tukea Dellistä. Lisätietoja yhteyden ottamisesta Delliin on online- <i>käyttöoppaassa</i> .
Vilkkuva keltainen	Häiriö virtalähteessä tai emokortilla.	Tarkista vianmäärityksen merkkivaloista, onko ongelma tunnistettu (katso kohtaa "Diagnostiikan merkkivalot" sivulla 170). Katsota lisätietoja online- <i>käyttöoppaan</i> kohdasta Virtaongelmat. Jos tietokone ei käynnisty, pyydä teknistä tukea Dellistä. Lisätietoja yhteyden ottamisesta Delliin on online- <i>käyttöoppaassa</i> .
Tasainen vihreä valo ja äänimerkkikoodi POST-toiminnon aikana	BIOSin suorituksen aikana on ilmennyt ongelma.	Katso äänimerkkikoodin diagnosointiohjeet kohdasta "Äänimerkit" sivulla 173. Tarkista myös vianmäärityksen merkkivaloista, onko ongelma tunnistettu.

Virran merkkivalo	Ongelman kuvaus	Ehdotettu ratkaisu
Tasainen vihreä virtavallo, ei äänimerkkikoodia eikä näyttökuvaa POST-toiminnon aikana	Näyttö tai grafiikkakortti voi olla virheellinen tai väärin asennettu.	Tarkista vianmäärittelyn merkkivaloista, onko ongelma tunnistettu.
Tasainen vihreä virtavallo, ei äänimerkkikoodia, mutta tietokone jumiutuu POST-toiminnon aikana	Integroitu emokortin laite voi olla viallinen.	Tarkista vianmäärittelyn merkkivaloista, onko ongelma tunnistettu. Jos ongelmasta ei ole lisätietoa, pyydä teknistä tukea Dellistä. Lisätietoja yhteyden ottamisesta Delliin on <i>online-käyttöoppaassa</i> .

Diagnostiikan merkkivalot

 **VAARA:** Ennen kuin teet mitään tässä osiossa mainittuja toimia, noudata *Tuotetieto-oppaassa* olevia turvallisuusohjeita.



Vian määrittystä helpottaa se, että tietokoneessasi on neljä merkkivaloa, joissa lukee "1", "2", "3" ja "4" etu- tai takapaneelissa. Valot voivat olla pois käytöstä tai palaa vihreinä. Kun tietokone käynnistyy normaalisti, valoyhdistelmät tai valokoodit muuttuvat, kun käynnistys on tehty. Jos järjestelmän käynnistykseen POST-osa onnistuu, kaikki valot palavat vihreinä hetken ajan ja sammuvat sitten.

Jos POST-prosessin suoritus ei onnistu, LED-valoyhdistelmä voi auttaa selvittämään, missä prosessin kohdassa tietokone pysähtyi. Jos tietokone ei toimi onnistuneen POST-prosessin jälkeen, diagnostiikkavalot eivät kerro ongelman syytä.

 **HUOMAUTUS:** Diagnostiikan merkkivalot voivat vaihdella järjestelmätyypin mukaan. Diagnostiikkavalot voivat sijaita vaaka- tai pystysuunnassa.

Valoyhdistelmä	Ongelman kuvaus	Ehdotettu ratkaisu
① ② ③ ④	Tietokone on normaalissa "off"-tilassa, tai on ilmennyt mahdollinen BIOSia edeltävä virhe. Merkkivalot eivät syty sen jälkeen, kun tietokone on käynnistänyt käyttäjärjestelmän onnistuneesti.	Kytke tietokone toimivaan sähköpistorasiaan ja paina virtapainiketta.
① ② ③ ④	Mahdollinen BIOS-häiriö. Tietokone on elvytystilassa.	Suorita BIOS Recovery -apuohjelma, odota, että palautus on tehty, ja käynnistä sitten tietokone uudelleen.
① ② ③ ④	Mahdollinen suoritinhäiriö.	Asenna suoritin uudelleen ja käynnistä tietokone uudelleen. Katso lisätietoja suorittimen uudelleenasetuksesta <i>online-käyttöoppaasta</i> .

Valoyhdistelmä	Ongelman kuvaus	Ehdotettu ratkaisu
① ② ③ ④	Muistimoduuleja on löytynyt, mutta on ilmennyt muistivirhe.	<ul style="list-style-type: none"> • Jos yksi muistimoduuli on asennettuna, asenna se uudelleen ja käynnistä tietokone uudelleen. Lisätietoja muistimoduulien uudelleenasennuksesta on online-käyttöoppaassa. • Jos tietokoneessa on vähintään kaksi muistimoduulia asennettuna, poista moduulit, asenna yksi moduuli uudelleen ja käynnistä sitten tietokone uudelleen. Jos tietokone käynnistyy normaalisti, asenna uudelleen toinen moduuli. Jatka, kunnes löydät viallisen moduulin tai kunnes olet asentanut uudelleen kaikki moduulit virheettä. • Jos saatavissa on kunnolla toimiva samantyyppinen muisti, asenna se tietokoneeseesi. • Jos ongelma jatkuu, ota yhteys Delliin. Lisätietoja yhteyden ottamisesta Delliin on online-käyttöoppaassa.
① ② ③ ④	Mahdollinen grafiikkakorttihäiriö.	<ul style="list-style-type: none"> • Jos tietokoneessa on grafiikkakortti, poista kortti, asenna se uudelleen ja käynnistä sitten tietokone uudelleen. • Jos ongelma jatkuu, asenna grafiikkakortti, jonka tiedät toimivan, ja käynnistä tietokone uudelleen. • Jos ongelma jatkuu tai tietokoneessa on integroitu grafiikkakortti, ota yhteys Delliin. Lisätietoja yhteyden ottamisesta Delliin on online-käyttöoppaassa.
① ② ③ ④	Mahdollinen levyke- tai kiintolevyasemahäiriö.	Aseta paikalleen kaikki virta- ja datakaapelit ja käynnistä tietokone uudelleen.
① ② ③ ④	Mahdollinen USB-häiriö.	Asenna uudelleen kaikki USB-laitteet, tarkista kaapelikytkennät ja käynnistä sitten tietokone uudelleen.

Valoyhdistelmä	Ongelman kuvaus	Ehdotettu ratkaisu
	Muistimoduuleja ei ole löytynyt.	<ul style="list-style-type: none"> • Jos yksi muistimoduuli on asennettuna, asenna se uudelleen ja käynnistä tietokone uudelleen. Lisätietoja muistimoduulien uudelleenasennuksesta on online-käyttöoppaassa. • Jos tietokoneessa on vähintään kaksi muistimoduulia asennettuna, poista moduulit, asenna yksi moduuli uudelleen ja käynnistä sitten tietokone uudelleen. Jos tietokone käynnistyy normaalisti, asenna uudelleen toinen moduuli. Jatka, kunnes löydät viallisen moduulin tai kunnes olet asentanut uudelleen kaikki moduulit virheettä. • Jos saatavissa on kunnolla toimiva samantyyppinen muisti, asenna se tietokoneeseen. • Jos ongelma jatkuu, ota yhteys Delliin. Lisätietoja yhteyden ottamisesta Delliin on online-käyttöoppaassa.
	Muistimoduulit ovat löytyneet, mutta tietokoneessa on muistin kokoonpano- tai yhteensopivuusvirhe.	<ul style="list-style-type: none"> • Varmista, ettei ole olemassa erityisiä muistimoduulin tai muistiliittimen paikkaa koskevia vaatimuksia. • Varmista, että asennettavat muistimoduulit ovat yhteensopivia tietokoneen kanssa. • Jos ongelma jatkuu, ota yhteys Delliin. Lisätietoja yhteyden ottamisesta Delliin on online-käyttöoppaassa.
	<p>On tapahtunut virhe.</p> <p>Tämä valoyhdistelmä näkyy myös, kun siirryt järjestelmän asennukseen, eikä se välttämättä viittaa ongelmaan.</p>	<ul style="list-style-type: none"> • Varmista, että kaapelit on kytketty oikein kiintolevystä, CD-asetasta ja DVD-asetasta emokorttiin. • Tarkasta näytössä näkyvä tietokonesanoma. • Jos ongelma jatkuu, ota yhteys Delliin. Lisätietoja yhteyden ottamisesta Delliin on online-käyttöoppaassa.

Äänimerkit

Tietokoneesta saattaa kuulua sarja äänimerkkejä käynnistyksen aikana, jos näyttö ei pysty näyttämään virheitä tai ongelmia. Tämä äänimerkkisarja, jota sanotaan äänimerkkikoodiksi, osoittaa ongelman. Yksi mahdollinen äänimerkkikoodi (koodi 1 3-1) sisältää yhden äänimerkin, kolmen äänimerkin purskeen ja lopuksi yhden äänimerkin. Tämä äänimerkkikoodi osoittaa, että tietokone on havainnut muistiongelman.

Jos tietokoneesta kuuluu äänimerkki käynnistyksen aikana:

- 1 Kirjoita muistiin äänimerkkikoodi.
- 2 Kohdassa "Dell-diagnostiikka" sivulla 166 on lisätietoja vakavista ongelmista.
- 3 Pyydä teknistä tukea Dellistä. Lisätietoja yhteyden ottamisesta Delliin on *online-käyttöoppaassa*.

Koodi	Syy	Koodi	Syy
1-1-2	Mikrosuorittimen rekisteröintihäiriö	3-1-4	Orjan keskeytysmaskirekisterihäiriö
1-1-3	NVRAM-muistin luku-/kirjoitushäiriö	3-2-2	Keskeytysvektorin lataushäiriö
1-1-4	ROM BIOS -tarkistussummahäiriö	3-2-4	Näppäimistöohjaimen testihäiriö
1-2-1	Ohjelmoitavan välin ajastimen häiriö	3-3-1	NVRAM-muistin tehon menetys
1-2-2	DMA-alustushäiriö	3-3-2	Virheellinen NVRAM-kokoonpano
1-2-3	DMA-sivun rekisteröinnin luku-/kirjoitushäiriö	3-3-4	Näyttömuistin testihäiriö
1-3	Näyttömuistin testihäiriö	3-4-1	Näytön alustushäiriö
1-3-1 - 2-4-4	Muistia ei voida kunnollisesti tunnistaa tai käyttää	3-4-2	Näytöntahdistusvirhe
3-1-1	Orjan DMA-rekisterin häiriö	3-4-3	Näyttö-ROM-muistin etsintähäiriö
3-1-2	DMA-päärekisterihäiriö	4-2-1	Ei kellokeskeytystä
3-1-3	Keskeytysmaskin päärekisterihäiriö	4-2-2	Sammutusvirhe
4-2-3	Portin A20-häiriö	4-4-1	Sarja- tai rinnakkaisportin testihäiriö
4-2-4	Odottamaton keskeytys suojatussa tilassa	4-4-2	Koodin tiivistyksenpurku varjomuistiin ei onnistu
4-3-1	Muistivirhe ennen osoitetta 0FFFFh	4-4-3	Matematiikkaprosessorin testihäiriö
4-3-3	Ajastinsirun laskuri 2:n häiriö	4-4-4	Välimuistitestihäiriö
4-3-4	Kellon pysähtymisajankohta		

Ohjelmisto- ja laitteistoyhteensopivuusongelmien ratkaiseminen

Jos jokin laite ei löydy käyttöjärjestelmän asennuksen aikana tai se löytyy, mutta määritetään virheellisesti, voit käyttää Laitteiston vianmäärittystä yhteensopivuusongelman ratkaisemiseen.

- 1 Napsauta **Käynnistä**-painiketta ja valitse **Ohje ja tuki**.
- 2 Kirjoita `hardware troubleshooter` (laitteiston vianmäärittäminen) **Etsi**-kenttään ja aloita etsintä napsauttamalla nuolta.
- 3 Napsauta **Laitteiston vianmäärittäminen** -kohtaa **Etsinnän tulokset** -luettelossa.
- 4 Napsauta **Laitteiston vianmäärittäminen** -luettelossa kohtaa **Haluan ratkaista tietokoneeni laitteistoristiriidan** ja napsauta **Seuraava**-painiketta.

XP:n järjestelmän palauttamistoiminnon käyttäminen

Microsoft Windows XP -käyttöjärjestelmässä on järjestelmän palauttamistoiminto, jonka avulla tietokone voidaan palauttaa aikaisempaan toimintatilaan (ilman, että sillä on vaikutusta datatiedostoihin), jos laitteisto-, ohjelmisto- tai muihin järjestelmäasetuksiin tehdyt muutokset ovat siirtäneet tietokoneen ei-toivottuun toimintatilaan. Lisätietoja järjestelmän palauttamisesta on Windowsin ohje- ja tukikeskuksessa. Jos haluat käyttää Windowsin ohje- ja tukikeskusta, katso kohtaa "Windowsin Ohje- ja tukikeskus" sivulla 126.



ILMOITUS: Tee säännöllisesti varmistukset datatiedostoista. Järjestelmän palauttamistoiminto ei tarkkaile datatiedostoja eikä palauta niitä.

Palautuspisteen luominen

- 1 Napsauta **Käynnistä**-painiketta ja valitse **Ohje ja tuki**.
- 2 Napsauta kohtaa **Järjestelmän palauttaminen**.
- 3 Noudata näytön ohjeita.

Tietokoneen palauttaminen aikaisempaan toimintatilaan



ILMOITUS: Tallenna ja sulje kaikki auki olevat tiedostot ja sulje kaikki auki olevat ohjelmat, ennen kuin palautat tietokoneen aikaisempaan toimintatilaan. Älä muuta, avaa tai poista mitään tiedostoja tai ohjelmia, ennen kuin järjestelmä on palautettu.

- 1 Napsauta **Käynnistä**-painiketta, valitse **Kaikki ohjelmat** → **Apuohjelmat** → **Järjestelmätyökalut** ja napsauta sitten kohtaa **Järjestelmän palauttaminen**.
- 2 Varmista, että **Palauta tietokone aikaisempaan ajankohtaan** on valittuna, ja napsauta **Seuraava**-painiketta.
- 3 Napsauta sitä kalenteripäivämäärää, johon haluat palauttaa tietokoneen.
Valitse **Palautuspiste**-näytössä on kalenteri, jossa näet palautuspisteet ja voit valita niitä. Kaikki ne kalenteripäivämäärät, joilla on käytettävissä palautuspiste, ovat lihavoituja.
- 4 Valitse palautuspiste ja napsauta **Seuraava**-painiketta.

Jos kalenteripäivämäärällä on vain yksi palautuspiste, kyseinen palautuspiste tulee automaattisesti valituksi. Jos käytettävissä on vähintään kaksi palautuspistettä, napsauta haluamaasi palautuspistettä.

- 5 Napsauta **Seuraava**-painiketta.

Kun järjestelmän palauttamistoiminto on kerännyt tiedot, esiin tulee **Palauttaminen on valmis** -näyttö ja tietokone käynnistyy uudelleen.

- 6 Kun tietokone on käynnistynyt uudelleen, napsauta **OK**-painiketta.

Jos haluat muuttaa palautuspistettä, voit joko toistaa edellä mainitut toimet käyttämällä eri palautuspistettä tai voit kumota palautuksen.

Viimeisimmän järjestelmän palautuksen kumoaminen



ILMOITUS: Tallenna ja sulje kaikki auki olevat tiedostot ja sulje kaikki auki olevat ohjelmat, ennen kuin kumoat viimeisimmän järjestelmän palautuksen. Älä muuta, avaa tai poista mitään tiedostoja tai ohjelmia, ennen kuin järjestelmä on palautettu.

- 1 Napsauta **Käynnistä**-painiketta, valitse **Kaikki ohjelmat** → **Apuohjelmat** → **Järjestelmätyökalut** ja napsauta sitten kohtaa **Järjestelmän palauttaminen**.
- 2 Napsauta kohtaa **Kumoa viimeisin palautus** ja napsauta **Seuraava**-painiketta.
- 3 Napsauta **Seuraava**-painiketta.
Järjestelmän palauttaminen -näyttö tulee esiin ja tietokone käynnistyy.
- 4 Kun tietokone on käynnistynyt uudelleen, napsauta **OK**-painiketta.

Järjestelmän palauttamistoiminnon käyttöön ottaminen

Jos asennat uudelleen Windows XP -käyttöjärjestelmän tietokoneeseen, jossa on käytettävissä alle 200 megatavua vapaata kiintolevytilaa, järjestelmän palauttamistoiminto poistetaan automaattisesti käytöstä. Voit tarkistaa seuraavasti, onko järjestelmän palauttamistoiminto käytössä:

- 1 Napsauta **Käynnistä**-painiketta ja napsauta kohtaa **Ohjauspaneeli**.
- 2 Napsauta kohtaa **Suorituskyky ja ylläpito**.
- 3 Napsauta kohtaa **Järjestelmä**.
- 4 Napsauta **Järjestelmän palauttaminen** -välilehteä.
- 5 Varmista, että kohtaa **Poista järjestelmän palauttaminen käytöstä** ei ole valittu.

Microsoft Windows XP:n asentaminen uudelleen

Aloittaminen



HUOMAUTUS: Tämän asiakirjan ohjeet kirjoitettiin käyttämällä Windows XP Home Edition -käyttöjärjestelmän Windows-oletusnäkyä, joten ohjeet ovat erilaiset, jos otat Dell™-tietokoneessasi käyttöön Windowsin perinteisen näkymän tai käytössäsi on Windows XP Professional.

Jos vasta-asennetun ajurin kanssa on ongelmia ja harkitset Windows XP -käyttöjärjestelmän asentamista uudelleen, kokeile ensin Windows XP:n laiteajurin asennuksen peruuttamistoimintoa.



- 1 Napsauta **Käynnistä**-painiketta ja napsauta kohtaa **Ohjauspaneeli**.

- 2 Valitse **Valitse luokka** -kohdasta **Suorituskyky ja ylläpito**.
- 3 Napsauta kohtaa **Järjestelmä**.
- 4 Napsauta **Järjestelmän ominaisuudet** -ikkunassa **Laitteisto**-välilehteä.
- 5 Napsauta **Laittehallinta**-kohtaa.
- 6 Napsauta hiiren kakkospainikkeella laitetta, jonka uusi ajuri asennettiin, ja valitse **Ominaisuudet**.
- 7 Napsauta **Ohjaimet**-välilehteä.
- 8 Napsauta kohtaa **Aikaisempi ohjain**.

Jos ajurin asennuksen peruuttaminen ei ratkaise ongelmaa, palauta käyttöjärjestelmä siihen toimintatilaan, jossa se oli ennen uuden ajurin asentamista, käyttämällä järjestelmän palauttamistoimintoa (katso kohtaa "XP:n järjestelmän palauttamistoiminnon käyttäminen" sivulla 174).

 **HUOMAUTUS:** *Drivers and Utilities* -CD-levy sisältää ajureita, jotka on asennettu tietokoneen kokoamisen aikana. Käytä *Drivers and Utilities* -CD-levy tarvittavien ajurien lataamista varten, myös sellaisten ajurien lataamista varten, joita tarvitaan, jos tietokoneessa on RAID-ohjain.

Windows XP:n asentaminen uudelleen



-  **ILMOITUS:** Kun Windows XP asennetaan uudelleen, on käytettävä Windows XP Service Pack 1 -pakettia tai sitä uudempaa versiota.
-  **ILMOITUS:** Ota varmistuskopiot kaikista ensisijaisen kiintolevyaseman datatiedostoista ennen asennusta. Perinteisissä kiintolevykokoonpanoissa ensisijainen kiintolevyasema on ensimmäinen asema, jonka tietokone tunnistaa.

Windows XP:n uudelleen asentamista varten tarvitaan seuraavat CD-levyt:

- Dellin *käyttöjärjestelmä*-CD-levy
- Dell *Drivers and Utilities* -CD-levy

Asenna Windows XP -käyttöjärjestelmä tekemällä kaikki seuraavien kohtien toimet mainitussa järjestyksessä.

Uudelleenasennus voi kestää 1 - 2 tuntia. Kun käyttöjärjestelmä on asennettu uudelleen, myös ajurit, virustentorjuntaohjelma ja muut ohjelmat on asennettava uudelleen.

-  **ILMOITUS:** *Käyttöjärjestelmän* CD-levyllä on erilaisia Windows XP:n asennusvaihtoehtoja. Ne saattavat korvata tiedostoja ja ne voivat vaikuttaa kiintolevyille asennettuihin ohjelmiin. Älä tämän takia asenna Windows XP -käyttöjärjestelmää uudelleen, ellei Dellin teknisen tuen edustaja neuvo niin tekemään.
-  **ILMOITUS:** Poista käytöstä kaikki tietokoneeseen asennetut virustentorjuntaohjelmat ennen Windows XP -käyttöjärjestelmän asentamista, jotta estettäisiin ristiriidat Windows XP -käyttöjärjestelmän kanssa. Lue ohjeet ohjelmiston mukana toimitetusta oppaasta.

Järjestelmän käynnistäminen *Käyttöjärjestelmä*-CD-levyltä

- 1 Tallenna ja sulje kaikki avoimina olevat tiedostot ja poistu avoimina olevista ohjelmista.
- 2 Aseta asemaan *Käyttöjärjestelmä*-CD-levy. Napsauta kohtaa **Lopeta**, jos näyttöön tulee *Asenna Windows XP* -sanoma.
- 3 Käynnistä tietokone uudelleen.
- 4 Paina <F12> heti, kun DELL-logo tulee näkyviin.

Jos käyttöjärjestelmän logo tulee näyttöön, odota, kunnes näyttöön tulee Windows-työpöytä, sulje sitten tietokone ja yritä uudelleen.

- 5 Valitse **CD-ROM** nuolinäppäimillä ja paina <Enter>-näppäintä.
- 6 Kun näyttöön tulee ilmoitus *Press any key to boot from CD* (Käynnistä CD-levyltä painamalla mitä tahansa näppäintä), paina mitä tahansa näppäintä.

Windows XP:n asennus

- 1 Kun esiin tulee **Windows XP:n asennus** -näyttö, valitse **Asenna Windows nyt** painamalla <Enter>-näppäintä.
- 2 Lue **Microsoft Windows -käyttöoikeussopimuksen** näytössä olevat tiedot ja hyväksy käyttöoikeussopimus painamalla <F8>-näppäintä.
- 3 Jos Windows XP on jo asennettuna tietokoneessa ja haluat palauttaa nykyisen Windows XP -datan, valitse korjausvaihtoehto kirjoittamalla *r* ja poista sitten CD-levy.
- 4 Jos haluat asentaa uuden Windows XP -kopion, valitse kyseinen vaihtoehto painamalla <Esc>-näppäintä.
- 5 Valitse korostettu osio (suositus) painamalla <Enter>-näppäintä ja noudata näytön ohjeita. Esiin tulee **Windows XP:n asennus** -näyttö, ja käyttöjärjestelmä alkaa kopioida tiedostoja ja asentaa laitteita. Tietokone käynnistyy uudelleen monta kertaa automaattisesti.



HUOMAUTUS: Asennukseen tarvittava aika määräytyy kiintolevyn koon ja tietokoneen nopeuden mukaan.



ILMOITUS: Älä paina mitään näppäintä, kun seuraava sanoma näkyy näytössä: *Press any key to boot from the CD* (Käynnistä CD-levyltä painamalla mitä tahansa näppäintä).

- 6 Kun esiin tulee **Alue- ja kielikohtaiset asetukset** -näyttö, valitse maasi asetukset ja napsauta **Seuraava**-painiketta.
- 7 Kirjoita nimesi ja organisaatiosi (ei pakollinen) **Mukauta ohjelmistoasi** -näyttöön ja napsauta sitten **Seuraava**-painiketta.
- 8 Kirjoita **Tietokonenimi ja järjestelmänvalvojan salasana** -ikkunaan tietokoneen nimi (tai hyväksy valmiiksi annettu nimi) ja salasana ja napsauta **Seuraava**-painiketta.
- 9 Jos esiin tulee **Modeemin numeronvalinnan tiedot**, kirjoita järjestelmän pyytämät tiedot ja napsauta **Seuraava**-painiketta.
- 10 Kirjoita päivämäärä, kellonaika ja aikavyöhyke **Päivämäärän ja ajan asetukset** -ikkunaan ja napsauta **Seuraava**-painiketta.
- 11 Jos esiin tulee **Verkkoasetukset**-näyttö, napsauta kohtaa **Normaali** ja napsauta **Seuraava**-painiketta.
- 12 Jos olet asentamassa Windows XP Professional -käyttöjärjestelmää ja järjestelmä pyytää lisätietoja verkkokokoonpanosta, tee haluamasi valinnat. Jos olet epävarma asetuksista, hyväksy oletusvalinnat. Windows XP asentaa käyttöjärjestelmän osat ja määrittää tietokoneen kokoonpanon. Tietokone käynnistyy uudelleen automaattisesti.



ILMOITUS: Älä paina mitään näppäintä, kun seuraava sanoma näkyy näytössä: *Press any key to boot from the CD* (Käynnistä CD-levyltä painamalla mitä tahansa näppäintä).

- 13 Kun esiin tulee **Tervetuloa Microsoft Windowsiin** -näyttö, napsauta **Seuraava**-painiketta.

- 14 Kun näyttöön tulee *How will this computer connect to the Internet?* (Kuinka tämä tietokone muodostaa Internet-yhteyden?) -ilmoitus, napsauta **Ohita**-painiketta.
- 15 Kun esiin tulee **Rekisteröidytäänkö Microsoftiin?** -näyttö, valitse **Ei nyt** ja napsauta **Seuraava**-painiketta.
- 16 Kun esiin tulee **Tietokoneen käyttäjät** -näyttö, voit syöttää enintään viisi käyttäjää.
- 17 Napsauta **Seuraava**-painiketta.
- 18 Tee asennus loppuun napsauttamalla **Valmis**-painiketta ja poista CD-levy.
- 19 Asenna asianmukaiset ajurit käyttämällä *Drivers and Utilities* -CD-levy.
- 20 Asenna uudelleen virustentorjuntaohjelmisto.
- 21 Asenna uudelleen muut ohjelmat.

 **HUOMAUTUS:** Microsoft Office- tai Microsoft Works Suite -ohjelmien uudelleenasennusta ja aktivointia varten tarvitaan Product Key -numero. Löydät sen Microsoft Office- tai Microsoft Works Suite -CD-levyn kuoresta.

Drivers and Utilities -CD-levyn käyttäminen

Drivers and Utilities -CD-levyä (*Resurssilevyä*) käytetään Windows-käyttöjärjestelmässä seuraavasti:

 **HUOMAUTUS:** Pääset käyttämään ajureita ja käyttäjän oppaita käyttämällä *Drivers and Utilities* -CD-levyä Windows-käyttöjärjestelmässä.

- 1 Kytke virta tietokoneeseen ja anna tietokoneen käynnistyä, kunnes näyttöön tulee Windows-työpöytä.
- 2 Aseta *Drivers and Utilities* -CD-levy CD-asemaan.
Jos käytät *Drivers and Utilities* -CD-levyä ensimmäistä kertaa tässä tietokoneessa, **ResourceCD Installation** (Resurssilevyn asennus) -ikkuna avautuu ja järjestelmä ilmoittaa, että *Drivers and Utilities* -CD-levy aloittaa asennuksen.
- 3 Jatka napsauttamalla **OK**-painiketta.
Tee asennus loppuun toimimalla asennusohjelman kehotusten mukaisesti.
- 4 Napsauta **Seuraava**-painiketta **Welcome Dell System Owner** (Tervetuloa, Dell-järjestelmän omistaja) -näytössä.

Valitse sopiva **Järjestelmän malli**, **Käyttöjärjestelmä**, **Laitetyyppi** ja **Aihe**.

Tietokoneen ajurit

Saat esiin tietokoneen ajuriluettelon seuraavasti:

- 1 Napsauta avattavan **Aihe**-valikon kohtaa **Omat ohjaimet**.
Drivers and Utilities -CD-levy (valinnainen) käy läpi tietokoneen laitteiston ja käyttöjärjestelmän, ja näyttöön tulee järjestelmäkokoelman ajuriluettelo.
- 2 Napsauta sopivaa ajuria ja lataa se tietokoneeseen noudattamalla ohjeita.

Saat esiin tietokoneen kaikki käytettävissä olevat ajurit napsauttamalla avattavan **Aihe**-valikon kohtaa **Ohjaimet**.

Hakemisto

Ä

äänimerkit, 173

ajurit

luettelo, 178

asentaminen uudelleen

Windows XP, 175

C

CD-levyt

käyttöjärjestelmä, 126

D

Dell

tukisivusto, 127

Dell-diagnostiikka, 166

diagnostiikka

äänimerkit, 173

Dell-diagnostiikka, 166

Drivers and Utilities -CD-

levy, 125

E

emolevy. *Katso kohtaa*

järjestelmälevy

ergonomiatiedot, 126

H

huoltomerkki, 127

I

IRQ-ristiriidat, 174

J

järjestelmälevy, 153, 156, 162

Järjestelmän

palauttaminen, 174

K

kansi

irrottaminen, 144

käyttöjärjestelmä

asentaminen uudelleen, 126

Windows XP

n asentaminen uudelleen, 175

Käyttöjärjestelmä-CD-

levy, 126

käyttöoikeussopimus, 126

käyttöopas, 125

L

laitteisto

äänimerkit, 173

Dell-diagnostiikka, 166

ristiriidat, 174

Laitteiston vianmääritys, 174

M

merkkivalot

diagnostiikka, 170

järjestelmä, 169

Ö

Ohje- ja tukikeskus, 126

ohjeet

ergonomia, 126

käyttöoikeussopimus, 126

online, 127

säädökset, 126

takuu, 126

Tuotetieto-opas, 126

turvallisuus, 126

ohjelmisto

ristiriidat, 174

ohjetiedosto

Windowsin Ohje- ja

tukikeskus, 126

ongelmat. *Katso vianmääritys*

oppaat

käyttöopas, 125

osien asentaminen

ennen aloittamista, 144

R

ristiriidat
ohjelmisto- ja
laitteistoyhteensopivuuso
ngelmat, 174

T

takuutiedot, 126
tarrat
huoltomerkki, 127
Microsoft Windows, 127
tiedot säädöksistä, 126
tukisivusto, 127
Tuotetieto-opas, 126
turvallisuusohjeet, 126

V

valot
virta, 134, 138
vianmäärittäminen
äänimerkit, 173
Dell-diagnostiikka, 166
diagnostiikan merkkivalot, 170
järjestelmän merkkivalot, 169
Laitteiston vianmäärittäminen, 174
Ohje- ja tukikeskus, 126
ristiriidat, 174
tietokoneen palauttaminen
aikaisempaan tilaan, 174
virhesanomien
äänimerkit, 173
diagnostiikan merkkivalot, 170
järjestelmän merkkivalot, 169

virran merkkivalo
vian määrittäminen, 169

virtavalot, 134, 138

W

Windows XP
asennus, 177
asentaminen uudelleen, 126
Järjestelmän
palauttaminen, 174
Laitteiston vianmäärittäminen, 174
n asentaminen uudelleen, 175
Ohje- ja tukikeskus, 126

Dell™ OptiPlex™ 745

Hurtigveiledning

Modell DCTR, DCNE, DCSM og DCCY

OBS!, merknader og advarsler



MERK: Et OBS!-avsnitt inneholder viktig informasjon som gjør at du kan bruke datamaskinen mer effektivt.



MERKNAD: En MERKNAD angir potensiell fare for maskinvaren eller tap av data, og forteller hvordan du kan unngå problemet.



ADVARSEL: En ADVARSEL angir en potensiell fare for skade på eiendom, personskade eller dødsfall.

Hvis du kjøpte en datamaskin i n-serien fra Dell™ gjelder ingen av henvisningene i dette dokumentet til operativsystemet Microsoft® Windows®.

Informasjonen i dette dokumentet kan endres uten varsel.

© 2006 Dell Inc. Med enerett.

All form for kopiering uten skriftlig tillatelse fra Dell Inc. er strengt forbudt.

Varemerker i denne teksten: *Dell*, *DELL*-logoen, *Inspiron*, *Dell Precision*, *Dimension*, *OptiPlex*, *Latitude*, *PowerEdge*, *PowerVault*, *PowerApp* og *Dell OpenManage* er varemerker tilhørende Dell Inc.; *Intel*, *Pentium* og *Celeron* er registrerte varemerker tilhørende Intel Corporation; *Microsoft* og *Windows* er registrerte varemerker tilhørende Microsoft Corporation.

Andre varemerker og varenavn kan brukes i dette dokumentet som en henvisning til institusjonene som innehar rettighetene til merkene og navnene, eller til produktene. Dell Inc. fraskriver seg enhver eierinteresse for varemerker og varenavn som ikke er sine egne.

Modell DCTR, DCNE, DCSM og DCCY

August 2006

Delenr. HH806

Utg. A00

Innhold

Finne informasjon	185
Systemvisninger	188
Minitårnmaskin — sett forfra	188
Minitårnmaskin — Sett bakfra	190
Minitårnmaskin — Kontakter på bakpanelet	191
Skrivebordsmaskin — Sett forfra	192
Skrivebordsmaskin — Sett bakfra	194
Skrivebordsmaskin — Kontakter på bakpanelet	194
Liten Form Factor-datamaskin — Sett forfra	196
Liten form factor-maskin — Sett bakfra	197
Liten Form Factor-maskin — Kontakter på bakpanelet	198
Ultra-liten form factor-maskin — Sett forfra	199
Ultra-liten form factor-maskin — Sett fra siden	200
Ultra-liten form factor-maskin — Sett bakfra	201
Ultra-liten form factor-maskin — Kontakter på bakpanelet	201
Ta av datamaskindekselet	203
Før du begynner	203
Minitårnmaskin	204
Skrivebordsmaskin	205
Liten form factor-maskin	206
Ultra-liten form factor-maskin	208
Datamaskinen innvendig	210
Minitårnmaskin	210
Skrivebordsmaskin	213
Liten form factor-maskin	216
Ultra-liten form factor-maskin	219
Konfigurere datamaskinen	221
Sette opp tastaturet og musen	223
Sette opp skjermen	223
Strømkontakter	224
Problemløsning	224
Dell Diagnostics	224
Systemlamper	227

Diagnoselamper	228
Signalkoder	230
Løse konflikter mellom programvare og maskinvare.	231
Bruke Microsoft Windows XP System Restore.	231
Reinstalliere Microsoft Windows XP	233
Bruke Drivers and Utilities CD.	235
Drivere til datamaskinen	236
Stikkordregister	237

Finne informasjon

MERK: Noen funksjoner eller medier kan være valgfrie, og leveres ikke med alle datamaskiner. Enkelte funksjoner eller medier er ikke tilgjengelige i alle land.

MERK: Ytterligere informasjon kan være vedlagt sammen med datamaskinen.

Hva leter du etter?

- Et diagnoseprogram for datamaskinen
- Drivere til datamaskinen
- Dokumentasjon for datamaskinen
- Min enhetsdokumentasjon
- DDS-programvare (Desktop System Software)

Finn det her

CDeN Drivers and Utilities (ResourceCD)

MERK: CDeN *Drivers and Utilities* er ekstratilbehør, og leveres ikke med alle datamaskiner.

Dokumentasjon og drivere er allerede installert på datamaskinen. Driverne kan reinstallereres fra CDeN (se under "Bruke Drivers and Utilities CD" under side 235), for å kjøre Dell Diagnostikkics (se under "Dell Diagnostics" under side 224), eller for å få tilgang til dokumentasjonen.



Viktig-filer kan være inkludert på CDeN for å gi de nyeste oppdateringene om tekniske endringer av datamaskinen eller avansert teknisk referansemateriale for teknikere og erfarne brukere.

MERK: Oppdateringer for drivere og dokumentasjon kan fås på support.dell.com.

- Hvordan fjerne og erstatte deler
- Spesifikasjoner
- Hvordan konfigurere systeminnstillinger
- Hvordan feilsøke og løse problemer

Dell™ OptiPlex™ Brukerhåndbok

Hjelp og støtte til Microsoft Windows XP

1 Klikk **Start** → **Hjelp og støtte** → **Dell bruker og systemhåndbøker** (Dell bruker- og systemhåndbøker) → **Systemhåndbøker** (systemhåndbøker).

2 Klikk *brukerhåndboken* for den aktuelle datamaskinen.

Brukerhåndboken er også tilgjengelig på CDeN *Drivere og hjelpeprogram* (ekstratilbehør).

Hva leter du etter?

- Garantiinformasjon
- Vilkår og betingelser (bare i USA)
- Sikkerhetsinstruksjoner
- Spesielle bestemmelser
- Ergonomisk informasjon
- Lisensavtale for sluttbruker

Finn det her

Dell™ Produktveiledning

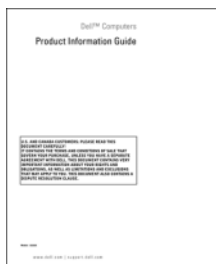

-
- Hvordan reinstallere operativsystemet

CD for operativsystem

MERK: CDen med *operativsystemet* er ekstratilbehør og leveres ikke med alle datamaskiner.

Operativsystemet er allerede installert på datamaskinen. Du kan installere operativsystemet på nytt fra CDen med *operativsystemet* (se under "Reinstalliere Microsoft Windows XP" under side 233).



Etter at operativsystemet er reinstallert, reinstallerer du driverne for de enhetene som fulgte med datamaskinen, fra *CDen Drivers and Utilities (ResourceCD)*. Du finner mer informasjon om dette under "CDen Drivers and Utilities (ResourceCD)" under side 185.

Merket med nøkkelen for operativsystemet sitter på datamaskinen (se under "Servicemerke og produktnøkkel for Microsoft® Windows®" under side 187).

MERK: Fargen på CDen med *operativsystemet* varierer, avhengig av hvilket operativsystem du bestilte.

-
- Hvordan bruke Windows XP
 - Slik arbeider du med programmer og filer
 - Slik lager du skrivebordet personlig

Hjelp og støtte i Windows

- 1 Klikk **Start** → **Hjelp og støtte**.
- 2 Skriv inn et ord eller en frase som beskriver problemet, og klikk pilikonet.
- 3 Klikk emnet som beskriver problemet.
- 4 Følg anvisningene på skjermen.

Hva leter du etter?

- Servicemerke og ekspresservicekode
- Merke for Microsoft Windows-produktnøkkel

Finn det her

Servicemerke og produktnøkkel for Microsoft® Windows®

Disse etikettene er plassert på datamaskinen.

- Bruk servicemerket til å identifisere datamaskinen når du går til support.dell.com eller ved kontakt med kundestøtte.
- Tast ekspresservicekoden for å sette over samtalen ved kontakt med kundestøtte.



- Løsninger — Tips og råd for feilsøking, artikler fra teknikere, elektroniske kurs og vanlige spørsmål
- Gruppe — Elektroniske diskusjoner med andre Dell-kunder
- Oppgraderinger — Oppgradringsinformasjon for komponenter, f.eks. minne, harddisk og operativsystem
- Kundestøtte — Kontaktinformasjon, servicehenvendelse og bestillingsstatus, garanti og informasjon om reparasjon
- Service og støtte — Status for servicehenvendelse og støttelogg, servicekontrakt, elektroniske diskusjoner med kundestøtte
- Referanse — Datamaskindokumentasjon, detaljer om datamaskinkonfigurasjon, produktspesifikasjoner og anmeldelser
- Nedlastbart materiale — Godkjente drivere, patch-programmer og programvareoppdateringer
- DSS-programvare (Desktop System Software) — Hvis du reinstallerer operativsystemet på datamaskinen, bør du også reinstallere DSS-verktøyet. DSS registrerer automatisk datamaskinen og operativsystemet, og installerer aktuelle oppdateringer for konfigurasjonen. Dette gir kritiske oppdateringer for operativsystemet og støtte for Dell™ 3.5-tommes USB-diskettstasjoner, Intel®-prosessorer, optiske stasjoner og USB-enheter. NSS er nødvendig for riktig bruk av Dell-datamaskinen.

Dell Support-webområde — support.dell.com

MERK: Velg ditt område eller forretningssegment for å vise det aktuelle støtteområdet.

Slik laster du ned DDS-programvare (Desktop System Software):

- 1 Gå til support.dell.com, velg aktuelt område eller forretningssegment, og skriv deretter inn servicemerket.
- 2 Velg **Drivers & Downloads** (drivere og nedlastingsmaterieill) og klikk **Go** (start).
- 3 Klikk ditt operativsystem og søk etter nøkkelordet *Desktop System Software*.

MERK: Brukergrensesnittet support.dell.com kan variere avhengig av hva du velger.

Systemvisninger

Minitårnmaskin — sett forfra

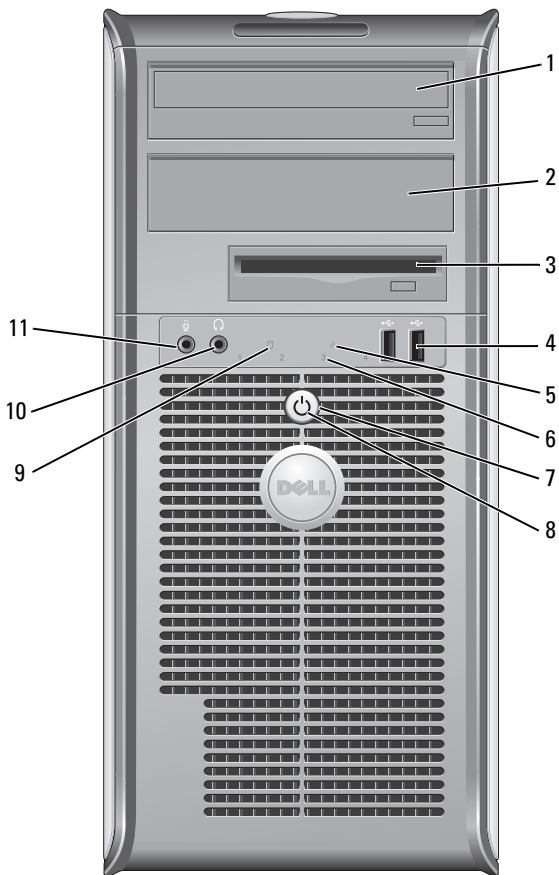



- 1 5.25-tommers stasjonsrom
- 2 5.25-tommers stasjonsrom
- 3 3.5-tommers stasjonsrom

Kan inneholde en optisk stasjon. Sett inn en CD eller DVD (om støttet) i denne stasjonen.

Kan inneholde en optisk stasjon. Sett inn en CD eller DVD (om støttet) i denne stasjonen.

Kan inneholde en optisk diskettstasjon eller kortleser (ekstratilbehør).

- 4 USB 2.0-tilkoblinger (2) Bruk USB-kontaktene foran til enheter som bare tilkobles av og til, for eksempel styrespaker eller kameraer, eller til oppstartbare USB-enheter (du finner mer informasjon om starting til en USB-enhet i *brukerhåndboken*).
Det anbefales at du bruker USB-kontaktene bak på datamaskinen til enheter som vanligvis er tilkoblet mer permanent, for eksempel skrivere og tastaturer.
- 5 LAN-indikatorlampe Denne lampen angir at det er opprettet LAN-forbindelse (nettverk).
- 6 diagnoselamper Bruk lampene til å feilsøke problemer med datamaskinen på grunnlag av diagnosekoden. Du finner mer informasjon om dette under "Diagnoselamper" under side 228.
- 7 av/på-knapp Trykk på denne knappen for å slå på datamaskinen.
-  **MERKNAD:** Slå ikke av datamaskinen med av/på-knappen for å unngå tap av data. Slå heller av operativsystemet. Du kan finne mer informasjon om dette på "Før du begynner" under side 203.
-  **MERKNAD:** Hvis ACPI er aktivert i datamaskinens operativsystem, vil denne funksjonen avsluttes når du trykker på av/på-knappen.
- 8 av/på-lampe Av/på-lampen lyser og blinker, eller lyser konstant for å angi ulike driftsmodi:
 - Ingen lampe — Datamaskinen er slått av.
 - Konstant grønt — Datamaskinen er i normal driftstilstand.
 - Blinker grønt — Datamaskinen er i strømsparingsmodus.
 - Blinker eller lyser konstant gult — Slå opp i den elektroniske *brukerhåndboken*.
Strømsparingsmodusen opphører når du trykker på av/på-knappen, eller bruker tastaturet eller musen, hvis disse er konfigurert som oppvekkingsenheter i Windows Enhetsbehandling. Du finner mer informasjon om dvalemodi og oppvekking fra strømsparingsmodus i den elektroniske *brukerhåndboken*.
Du finner en beskrivelse av lampekoder, som kan være nyttige for å feilsøke datamaskinproblemer, under "Systemlamper" under side 227.
- 9 aktivitetslampe for harddisk Denne lampen flimrer når harddisken tas i bruk.
- 10 kontakt for hodetelefon Bruk mikrofonkontakten for tilkobling av hodetelefoner og de fleste typer høyttalere.
- 11 mikrofonkontakt Bruk mikrofonkontakten for tilkobling av en mikrofon.

Minitårnmaskin — Sett bakfra

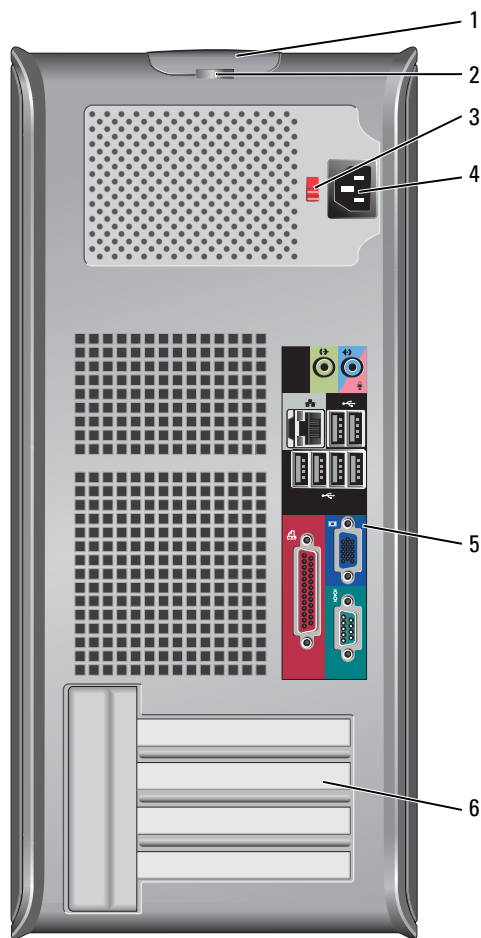

- 1 deksellåsløser
- 2 hengellåsring
- 3 spenningsvalg Bryter

Bruk denne låsen til å åpne datamaskindekselet.

Sett i en hengellås for å låse datamaskindekselet.

Datamaskinen er utstyrt med en manuell spenningsvalg bryter.

Unngå skade på datamaskiner med manuell spenningsvalg bryter. Innstill bryteren på den spenningen som samsvarer best med nettspenningen på det aktuelle stedet.



MERKNAD: Spenningsvalg bryteren skal innstilles på 115 volt, selv om nettspenningen i Japan er 100 volt.

Kontroller også at skjermen og tilkoblede enheter er klassifisert til å brukes med nettstrømmen som finnes på stedet.

- | | | |
|---|-----------------------|--|
| 4 | strømkontakt | Sett i strømledningen. |
| 5 | kontakter på bakpanel | Sett i den serielle enheten, USB-enheten og andre enheter i de aktuelle kontaktene (se under "Minitårnmaskin — Kontakter på bakpanelet" under side 191). |
| 6 | kortspor | Få tilgang til kontakter for eventuelle installerte PCI- og PCI Express-kort. |

Minitårnmaskin — Kontakter på bakpanelet

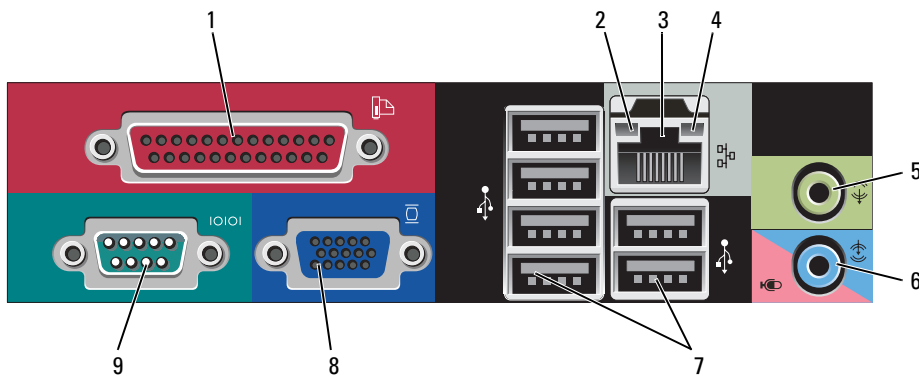

- | | | |
|---|------------------------------|---|
| 1 | parallellport | <p>Tilkobler en parallell enhet, for eksempel en skriver, til den parallelle kontakten. Hvis du har en USB-skriver, setter du den i en USB-kontakt.</p> <p>MERK: Den innebygde parallellkontakten deaktiveres automatisk hvis datamaskinen registrerer et installert kort med en parallellkontakt som er konfigurert til den samme adressen. Du finner mer informasjon om dette under den elektroniske brukerhåndboken.</p> |
| 2 | lampe for koblingsintegritet | <ul style="list-style-type: none"> • Grønn — Det er god forbindelse mellom et 10-Mbps-nettverk og datamaskinen. • Oransje — Det er god forbindelse mellom et 100-Mbps-nettverk og datamaskinen. • Gul — Det er god forbindelse mellom et 1-Gbps-nettverk (eller 1000-Mbps-nettverk) og datamaskinen. • Av — Datamaskinen registrerer ingen fysisk tilkobling til nettverket. |
| 3 | kontakt for nettverkskort | <p>Hvis du vil koble datamaskinen til et nettverk eller bredbåndenhet, setter du den ene enden av nettverkskabelen i en nettverkskontakt eller nettverks- eller bredbåndenhet. Sett den andre enden av nettverkskabelen i kontakten på nettverkskortet på datamaskinens bakpanel. Et klikk angir at nettverkskabelen er ordentlig tilkoblet.</p> <p>MERK: Sett ikke en telefonledning i nettverkskontakten.</p> <p>På datamaskiner med et nettverkstilkoblingskort, bruker du kontakten på kortet.</p> <p>Det anbefales at du bruker ledninger og kontakter i kategori 5 for nettverket. Hvis du må bruke ledning i kategori 3, tvinger du nettverkshastigheten til 10 Mbps for å sikre pålitelig drift.</p> |

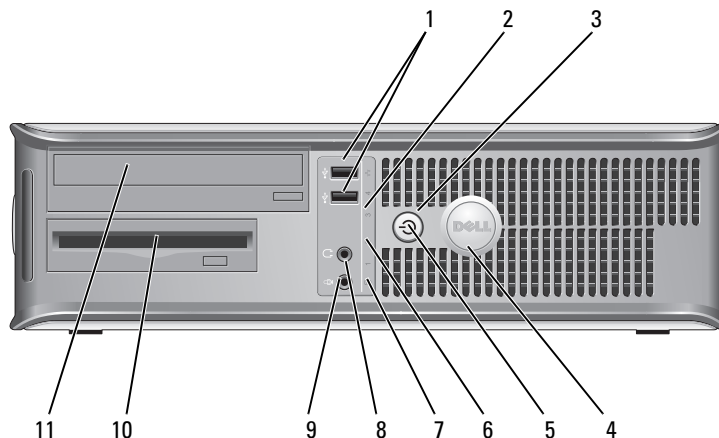

- | | | |
|---|------------------------------|---|
| 4 | aktivitetslampe for nettverk | En gul lampe blinker når datamaskinen sender eller mottar nettverksdata. Hvis volumet som sendes over nettverket er stort, kan denne lampen se ut som om den lyser konstant. |
| 5 | line-out-kontakt | Bruk den grønne linje ut-kontakten for å tilkoble de fleste høyttalere med innebygde forsterkere. |
| 6 | line-in-/mikrofonkontakt | Bruk den blå og rosa line-in-mikrofonkontakten til å tilkoble en opptaks-/avspillingsenhet, for eksempel en kassettspiller, CD-spiller eller videospiller. Du kan også bruke en PC-mikrofon til tale- eller musikkinnang inn i et lyd- eller telefonprogram. |
| 7 | USB 2.0-kontakter (6) | Bruk USB-kontakten bak på datamaskinen til enheter som vanligvis er tilkoblet mer permanent, for eksempel skrivere og tastaturer. |
| 8 | videokontakt | Sett kablen fra den VGA-kompatible skjermen i den blå kontakten.
MERK: Hvis du kjøpte et ekstra grafikkort, vil denne kontakten være tildekket med et lokk. Koble skjermen til kontakten på grafikkortet. Dekselet skal ikke fjernes.
MERK: Bruk y-kabelen som fulgte med datamaskinen, hvis du bruker et grafikkort som støtter to skjermer. |
| 9 | seriell kontakt | Tilkobler en seriell enhet, for eksempel en håndholdt enhet, til den serielle porten. Standardtilordningene er COM1 for seriell kontakt 1 og COM2 for seriell kontakt 2. Du finner mer informasjon i den elektroniske <i>brugerhåndboken</i> . |

Skrivebordsmaskin — Sett forfra



- | | | |
|---|--------------------------|---|
| 1 | USB 2.0-tilkoblinger (2) | Bruk USB-kontaktene foran til enheter som bare tilkobles av og til, for eksempel styrespaker eller kameraer, eller til oppstartbare USB-enheter (du finner mer informasjon om starting til en USB-enhet i <i>brugerhåndboken</i>).

Det anbefales at du bruker USB-kontaktene bak på datamaskinen til enheter som vanligvis er tilkoblet mer permanent, for eksempel skrivere og tastaturer. |
|---|--------------------------|---|

- | | | |
|----|------------------------------|---|
| 2 | LAN-indikatorlampe | Denne lampen angir at det er opprettet LAN-forbindelse (nettverk). |
| 3 | av/på-knapp | <p>Trykk på denne knappen for å slå på datamaskinen.</p> <p> MERKNAD: Slå ikke av datamaskinen med av/på-knappen for å unngå tap av data. Slå heller av operativsystemet. Du kan finne mer informasjon om dette på "Før du begynner" under side 203.</p> <p> MERKNAD: Hvis ACPI er aktivert i datamaskinens operativsystem, vil denne funksjonen avsluttes når du trykker på av/på-knappen.</p> |
| 4 | Dell-merke | Merket kan vris for å passe med datamaskinens orientering. Plasser fingrene rundt skiltets ytterkant, trykk hardt og vri. Du kan også vri det ved hjelp av sporet nederst på skiltet. |
| 5 | av/på-lampe | <p>Av/på-lampen lyser og blinker, eller lyser konstant for å angi ulike statuser:</p> <ul style="list-style-type: none"> • Ingen lampe — Datamaskinen er slått av. • Konstant grønt — Datamaskinen er i normal driftstilstand. • Blinker grønt — Datamaskinen er i strømsparingsmodus. • Blinker eller lyser konstant gult — Slå opp i den elektroniske <i>brugerhåndboken</i>. <p>Strømsparingsmodusen opphører når du trykker på av/på-knappen, eller bruker tastaturet eller musen, hvis disse er konfigurert som oppvekkingsenheter i Windows Enhetsbehandling. Du finner mer informasjon om dvalemodi og oppvekking fra strømsparingsmodus i den elektroniske <i>brugerhåndboken</i>.</p> <p>Du finner en beskrivelse av lampekoder, som kan være nyttige for å feilsøke datamaskinproblemer, under "Systemlamper" under side 227.</p> |
| 6 | diagnoselamper | Bruk lampene til å feilsøke problemer med datamaskinen på grunnlag av diagnosekoden. Du finner mer informasjon om dette under "Diagnoselamper" under side 228. |
| 7 | aktivitetslampe for harddisk | Denne lampen flimrer når harddisken tas i bruk. |
| 8 | kontakt for hodetelefon | Bruk mikrofonkontakten for tilkobling av hodetelefoner og de fleste typer høyttalere. |
| 9 | mikrofonkontakt | Bruk mikrofonkontakten for tilkobling av en mikrofon. |
| 10 | 3.5-tommers stasjonsrom | Kan inneholde en optisk diskettstasjon eller kortleser (ekstratilbehør). |
| 11 | 5.25-tommers stasjonsrom | Kan inneholde en optisk stasjon. Sett inn en CD eller DVD (hvis dette støttes) i denne stasjonen. |

Skrivebordsmaskin — Sett bakfra

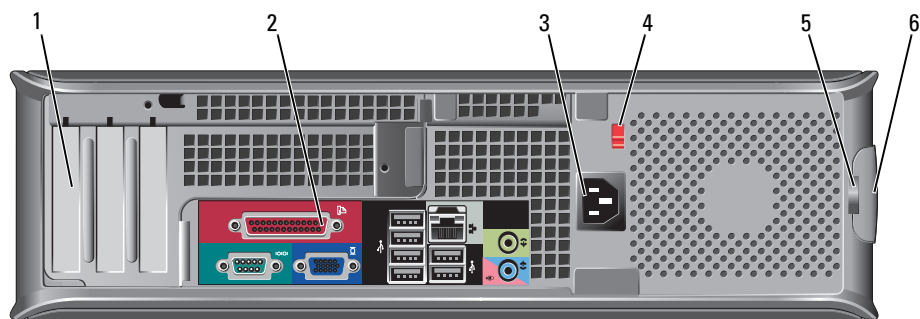

- | | | |
|---|-----------------------|---|
| 1 | kortspor | Få tilgang til kontakter for eventuelle installerte PCI- og PCI Express-kort. |
| 2 | kontakter på bakpanel | Sett i den serielle enheten, USB-enheten og andre enheter i de aktuelle kontaktene (se under "Skrivebordsmaskin — Kontakter på bakpanelet" under side 194). |
| 3 | strømkontakt | Sett i strømledningen. |
| 4 | spenningsvalgbytter | Datamaskinen er utstyrt med en manuell spenningsvalgbytter.
Unngå skade på datamaskiner med manuell spenningsvalgbytter. Innstill bryteren på den spenningen som samsvarer best med nettspenningen på det aktuelle stedet.
⚠ MERKNAD: Spenningsvalgbyteren skal innstilles på 115 volt, selv om nettspenningen i Japan er 100 volt.
Kontroller også at skjermen og tilkoblede enheter er klassifisert til å brukes med nettstrømmen som finnes på stedet. |
| 5 | hengelåsring | Sett i en hengelås for å låse datamaskindekselet. |
| 6 | deksellåsutløser | Bruk denne til å åpne datamaskindekselet. |

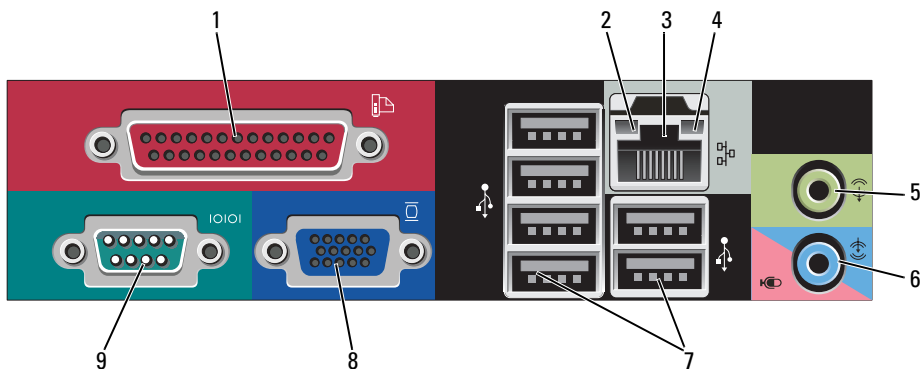

Skrivebordsmaskin — Kontakter på bakpanelet

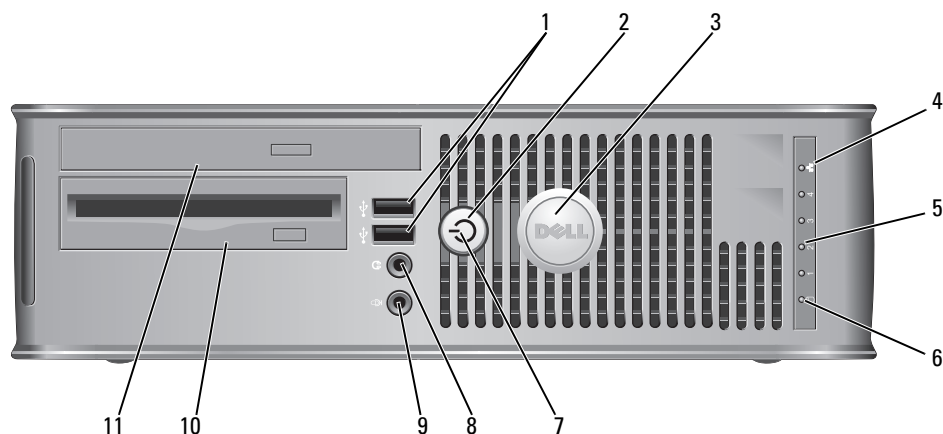

- | | | |
|---|------------------------------|---|
| 1 | parallellport | <p>Tilkobler en parallell enhet, for eksempel en skriver, til den parallele kontakten. Hvis du har en USB-skriver, setter du den i en USB-kontakt.</p> <p>MERK: Den innebygde parallellkontakten deaktiveres automatisk hvis datamaskinen registrerer et installert kort med en parallellkontakt som er konfigurert til den samme adressen. Du finner mer informasjon om dette i den elektroniske <i>brugerhåndboken</i>.</p> |
| 2 | lampe for koblingsintegritet | <ul style="list-style-type: none"> • Grønn — Det er god forbindelse mellom et 10-Mbps-nettverk og datamaskinen. • Oransje — Det er god forbindelse mellom et 100-Mbps-nettverk og datamaskinen. • Gul — Det er god forbindelse mellom et 1-Gbps-nettverk (eller 1000-Mbps-nettverk) og datamaskinen. • Av — Datamaskinen registrerer ingen fysisk tilkobling til nettverket. |
| 3 | kontakt for nettverkskort | <p>Hvis du vil koble datamaskinen til et nettverk eller bredbåndenhet, setter du den ene enden av nettverkskabelen i en nettverkskontakt eller nettverks- eller bredbåndenhet. Sett den andre enden av nettverkskabelen i kontakten på nettverkskortet på datamaskinens bakpanel. Et klikk angir at nettverkskabelen er ordentlig tilkoblet.</p> <p>MERK: Sett ikke en telefonledning i nettverkskontakten.</p> <p>På datamaskiner med et nettverkstilkoblingskort, bruker du kontakten på kortet.</p> <p>Det anbefales at du bruker ledninger og kontakter i kategori 5 for nettverket. Hvis du må bruke ledning i kategori 3, tvinger du nettverkshastigheten til 10 Mbps for å sikre pålitelig drift.</p> |
| 4 | aktivitetslampe for nettverk | <p>En gul lampe blinker når datamaskinen sender eller mottar nettverksdata. Hvis volumet som sendes over nettverket er stort, kan denne lampen se ut som om den lyser konstant.</p> |
| 5 | line-out-kontakt | <p>Bruk den grønne linje ut-kontakten for å tilkoble de fleste høyttalere med innebygde forsterkere.</p> |
| 6 | line-in-/mikrofonkontakt | <p>Bruk den blå og rosa line-in-mikrofonkontakten til å tilkoble en opptaks-/avspillingsenhet, for eksempel en kassettspiller, CD-spiller eller videospiller. Du kan også bruke en PC-mikrofon til tale- eller musikkinnang inn i et lyd- eller telefonprogram.</p> |
| 7 | USB 2.0-kontakter (6) | <p>Bruk USB-kontakten bak på datamaskinen til enheter som vanligvis er tilkoblet mer permanent, for eksempel skrivere og tastaturer.</p> |
| 8 | videokontakt | <p>Sett kabelen fra den VGA-kompatible skjermen i den blå kontakten.</p> <p>MERK: Hvis du kjøpte et ekstra grafikkort, vil denne kontakten være tildekket med et lokk. Koble skjermen til kontakten på grafikkortet. Dekselet skal ikke fjernes.</p> <p>MERK: Bruk y-kabelen som fulgte med datamaskinen, hvis du bruker et grafikkort som støtter to skjermer.</p> |
| 9 | seriell kontakt | <p>Tilkobler en seriell enhet, for eksempel en håndholdt enhet, til den serielle porten. Standardtilordningene er COM1 for seriell kontakt 1 og COM2 for seriell kontakt 2. Du finner mer informasjon i den elektroniske <i>brugerhåndboken</i>.</p> |

Liten Form Factor-datamaskin — Sett forfra



- 1 USB 2.0-tilkoblinger (2) Bruk USB-kontaktene foran til enheter som bare tilkobles av og til, for eksempel styrespaker eller kameraer, eller til oppstartbare USB-enheter (du finner mer informasjon om starting til en USB-enhet i *brukerhåndboken*).
Det anbefales at du bruker USB-kontaktene bak på datamaskinen til enheter som vanligvis er tilkoblet mer permanent, for eksempel skrivere og tastaturer.
- 2 av/på-knapp Trykk for å slå på datamaskinen.
 **MERKNAD:** Slå ikke av datamaskinen med av/på-knappen for å unngå tap av data. Slå heller av operativsystemet. Du finner mer informasjon om dette under "Før du begynner" under side 203.
 **MERKNAD:** Hvis ACPI er aktivert i datamaskinens operativsystem, vil denne funksjonen avsluttes når du trykker på av/på-knappen.
- 3 Dell-merke Kan visis for å passe med datamaskinens orientering. Plasser fingrene rundt skiltets ytterkant, trykk hardt og vri. Du kan også vri det ved hjelp av sporet nederst på skiltet.
- 4 LAN-indikatorlampe angir at det er opprettet LAN-forbindelse (nettverk).
- 5 diagnoselamper Bruk lampene til å feilsøke problemer med datamaskinen på grunnlag av diagnosekoden. Du finner mer informasjon om dette under "Diagnoselamper" under side 228.
- 6 aktivitetslampe for harddisk Denne lampen flimrer når harddisken tas i bruk.

- | | | |
|----|--------------------------|--|
| 7 | av/på-lampe | <p>Av/på-lampen lyser og blinker, eller lyser konstant for å angi ulike stater:</p> <ul style="list-style-type: none"> • Ingen lampe — Datamaskinen er slått av. • Konstant grønt — Datamaskinen er i normal driftstilstand. • Blinker grønt — Datamaskinen er i strømsparingsmodus. • Blinker eller lyser konstant gult — Slå opp i den elektroniske <i>brukerhåndboken</i>. <p>Strømsparingsmodusen opphører når du trykker på av/på-knappen, eller bruker tastaturet eller musen, hvis disse er konfigurert som oppvekkingsenheter i Windows Enhetsbehandling. Du finner mer informasjon om dvalemodi og oppvekking fra strømsparingsmodus i den elektroniske <i>brukerhåndboken</i>.</p> <p>I "Systemlamper" under side 227 finner du en beskrivelse av lampekoder, som kan være nyttige for å feilsøke datamaskinproblemer.</p> |
| 8 | kontakt for hodetelefon | Bruk mikrofonkontakten for tilkobling av hodetelefoner og de fleste typer høyttalere. |
| 9 | mikrofonkontakt | Bruk mikrofonkontakten for tilkobling av en mikrofon. |
| 10 | 3.5-tommers stasjonsrom | Kan inneholde en optisk diskettstasjon eller kortleser (ekstratilbehør). |
| 11 | 5.25-tommers stasjonsrom | Kan inneholde en optisk stasjon. Sett inn en CD eller DVD (om støttet) i denne stasjonen. |

Liten form factor-maskin — Sett bakfra

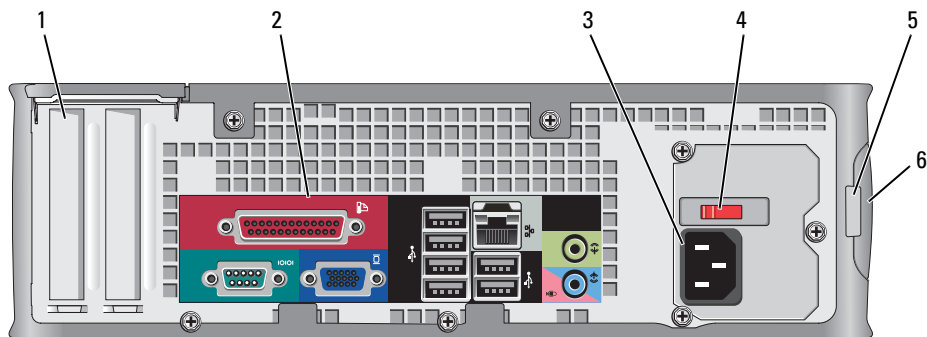

- | | | |
|---|-----------------------|--|
| 1 | kortspor | Få tilgang til kontakter for eventuelle installerte PCI- og PCI Express-kort. |
| 2 | kontakter på bakpanel | Sett i den serielle enheten, USB-enheten og andre enheter i de aktuelle kontaktene (se under "Liten Form Factor-maskin — Kontakter på bakpanelet" under side 198). |
| 3 | strømkontakt | Sett i strømledningen. |

4 spenningsvalgbytter

Datamaskinen er utstyrt med en manuell spenningsvalgbytter.

Unngå skade på datamaskiner med manuell spenningsvalgbytter. Innstill bryteren på den spenningen som samsvarer best med nettspenningen på det aktuelle stedet.

➡ MERKNAD: Spenningsvalgbytter skal innstilles på 115 volt, selv om nettspenningen i Japan er 100 volt.

Kontroller også at skjermen og tilkoblede enheter er klassifisert til å brukes med nettstrømmen som finnes på stedet.

5 hengelåsring

Sett i en hengelås for å låse datamaskindekselet.

6 deksellåsløser

Bruk denne til å åpne datamaskindekselet.

Liten Form Factor-maskin — Kontakter på bakpanelet

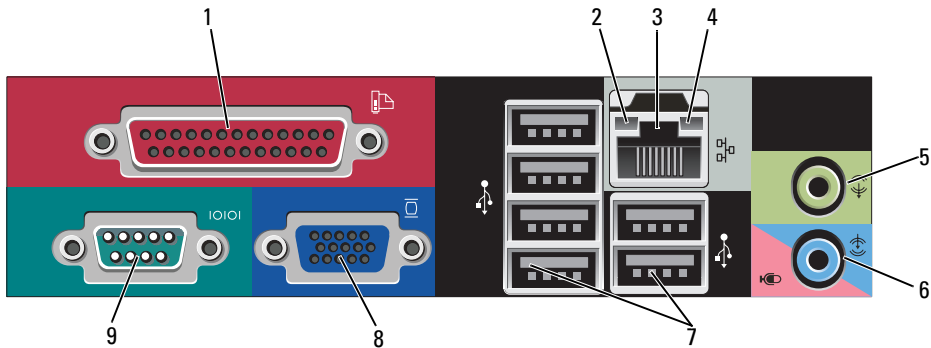

1 parallellport

Tilkobler en parallell enhet, for eksempel en skriver, til den parallelle kontakten. Hvis du har en USB-skriver, setter du den i en USB-kontakt.

MERK: Den innebygde parallellkontakten deaktiveres automatisk hvis datamaskinen registrerer et installert kort med en parallellkontakt som er konfigurert til den samme adressen. Du finner mer informasjon om dette under den elektroniske *brugerhåndboken*.

2 lampe for koblingsintegritet

- Grønn — Det er god forbindelse mellom et 10-Mbps-nettverk og datamaskinen.
- Oransje — Det er god forbindelse mellom et 100-Mbps-nettverk og datamaskinen.
- Gul — Det er god forbindelse mellom et 1-Gbps-nettverk (eller 1000-Mbps-nettverk) og datamaskinen.
- Av — Datamaskinen registrerer ingen fysisk tilkobling til nettverket.

3 kontakt for nettverkskort

Hvis du vil koble datamaskinen til et nettverk eller bredbåndenhet, setter du den ene enden av nettverkskabelen i en nettverkskontakt eller nettverks- eller bredbåndenhet. Sett den andre enden av nettverkskabelen i kontakten på nettverkskortet på datamaskinens bakpanel. Et klikk angir at nettverkskabelen er ordentlig tilkoblet.

MERK: Sett ikke en telefonledning i nettverkskontakten.

På datamaskiner med et nettverkstilkoblingskort, bruker du kontakten på kortet.

Det anbefales at du bruker ledninger og kontakter i kategori 5 for nettverket. Hvis du må bruke ledning i kategori 3, tvinger du nettverkshastigheten til 10 Mbps for å sikre pålitelig drift.

- | | | |
|---|------------------------------|--|
| 4 | aktivitetslampe for nettverk | En gul lampe blinker når datamaskinen sender eller mottar nettverksdata. Hvis volumet som sendes over nettverket er stort, kan denne lampen se ut som om den lyser konstant. |
| 5 | line-out-kontakt | Bruk den grønne line-out-kontakten (finnes på datamaskiner med integrert lyd) for å tilkoble de fleste høyttalere med innebygde forsterkere. |
| 6 | line-in-/mikrofonkontakt | Bruk den blå og rosa line-in-/mikrofonkontakten (finnes på datamaskiner med integrert lyd) til å tilkoble en opptaks-/avspillingsenhet for eksempel en kassettspiller, CD-spiller eller videospiller. Du kan også bruke en PC-mikrofon til tale- eller musikkinnang inn i et lyd- eller telefonprogram. |
| 7 | USB 2.0-kontakter (6) | Bruk USB-kontakten bak på datamaskinen til enheter som vanligvis er tilkoblet mer permanent, for eksempel skrivere og tastaturer. |
| 8 | videokontakt | Sett kabelen fra den VGA-kompatible skjermen i den blå kontakten.
MERK: Hvis du kjøpte et ekstra grafikkort, vil denne kontakten være tildekket med et lokk. Koble skjermen til kontakten på grafikkortet. Dekselet skal ikke fjernes.
MERK: Bruk y-kabelen som fulgte med datamaskinen, hvis du bruker et grafikkort som støtter to skjermer. |
| 9 | seriell kontakt | Tilkobler en seriell enhet, for eksempel en håndholdt enhet, til den serielle porten. Standardtilordningene er COM1 for seriell kontakt 1 og COM2 for seriell kontakt 2.
Du finner mer informasjon i den elektroniske <i>brugerhåndboken</i> . |

Ultra-liten form factor-maskin — Sett forfra

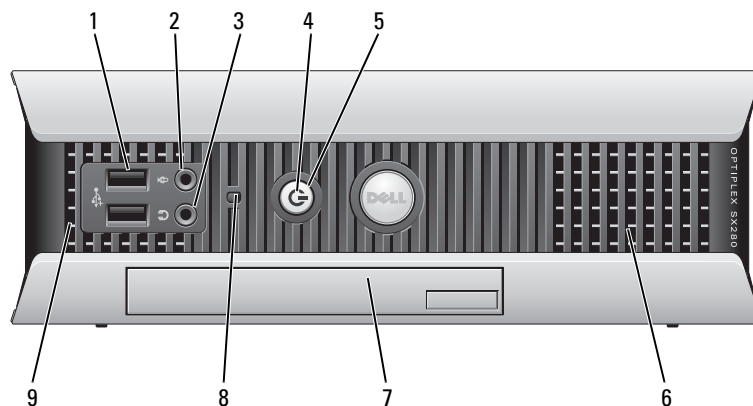

- | | | |
|---|-------------------------|---|
| 1 | USB-kontakter (2) | Bruk USB-kontaktene foran til enheter som bare tilkobles av og til, for eksempel styrespaker eller kameraer, eller til oppstartbare USB-enheter (du finner mer informasjon om startung til en USB-enhet i <i>brugerhåndboken</i>).
Det anbefales at du bruker USB-kontaktene bak på datamaskinen til enheter som vanligvis er tilkoblet mer permanent, for eksempel skrivere og tastaturer. |
| 2 | kontakt for hodetelefon | Bruk mikrofonkontakten for tilkobling av hodetelefoner og de fleste typer høyttalere. |
| 3 | mikrofonkontakt | Bruk mikrofonkontakten for tilkobling av en mikrofon. |

- | | | |
|---|----------------------------|---|
| 4 | av/på-lampe | <p>Av/på-lampen lyser og blinker eller lyser konstant for å angi ulike statuser:</p> <ul style="list-style-type: none"> • Ingen lys — Datamaskinen er slått av. • Konstant grønt — Datamaskinen er i normal driftstilstand. • Blinker grønt — Datamaskinen er i strømsparingsmodus. • Blinker eller lyser konstant gult — Slå opp i denelektroniske <i>brukerhåndboken</i>. <p>Strømsparingsmodusen opphører når du trykker på av/på-knappen, eller bruker tastaturet eller musen, hvis disse er konfigurert som oppvekkingsenheter i Windows Enhetsbehandling. Du finner mer informasjon om dvalemodi og oppvekking fra strømsparingsmodus i den elektroniske <i>brukerhåndboken</i>.</p> <p>Du finner en beskrivelse av lampekoder, som kan være nyttige for å feilsøke datamaskinproblemer, under "Systemlamper" under side 227.</p> |
| 5 | av/på-knapp | <p>Trykk på denne knappen for å slå på datamaskinen.</p> <p>➡ MERKNAD: Slå ikke av datamaskinen med av/på-knappen for å unngå tap av data. Slå heller av operativsystemet. Du kan finne mer informasjon om dette under "Før du begynner" under side 203.</p> |
| 6 | lufteåpninger | Lufteåpninger hjelper til å forhindre at datamaskinen overopphetes. Blokker ikke disse kjøleåpningene for å sikre tilstrekkelig ventilasjon. |
| 7 | modulstasjon | Installer en D-modultype optisk stasjon, en ekstra harddisk eller diskettstasjon i modulrommet. |
| 8 | tilgangslampe for harddisk | Harddiskens tilgangslampe lyser når datamaskinen leser data fra, eller skriver data til, harddisken. Denne lampen kan også lyse når enheter, for eksempel en CD-spiller, er i bruk. |
| 9 | lufteåpninger | Lufteåpninger hjelper til å forhindre at datamaskinen overopphetes. Blokker ikke disse kjøleåpningene for å sikre tilstrekkelig ventilasjon. |

Ultra-liten form factor-maskin — Sett fra siden

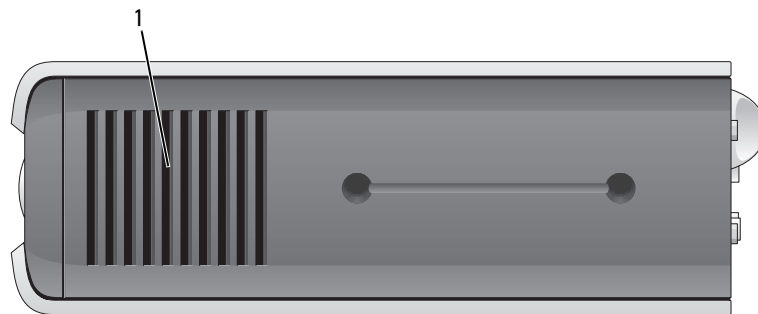

- | | | |
|---|---------------|--|
| 1 | lufteåpninger | Lufteåpningene på hver side av datamaskinen hjelper til å forhindre at datamaskinen overopphetes. Blokker ikke disse kjøleåpningene for å sikre tilstrekkelig ventilasjon. |
|---|---------------|--|

Ultra-liten form factor-maskin — Sett bakfra

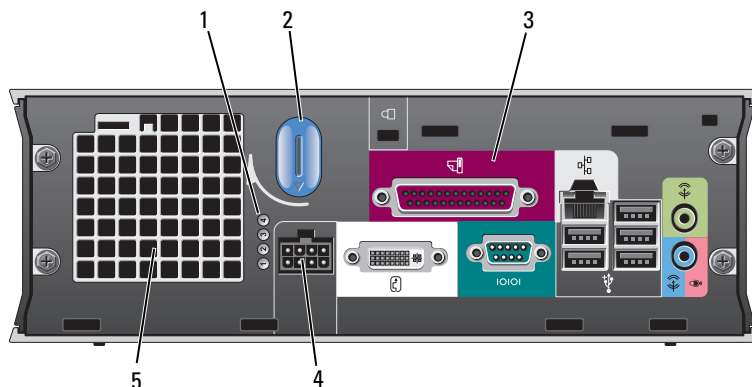

- | | | |
|---|------------------------------------|--|
| 1 | diagnoselamper | Du finner en beskrivelse av lampekoder, som kan være nyttige for å feilsøke datamaskinproblemer, under "Diagnoselamper" under side 228. |
| 2 | dekselutløserknapp på datamaskinen | Vri denne knappen mot høyre for å ta av dekelet. |
| 3 | kontakter på bakpanel | Kontaktene for datamaskinen (se under "Ultra-liten form factor-maskin — Kontakter på bakpanelet" under side 201). |
| 4 | strømkontakt | Sett i strømledningen. |
| 5 | lufteåpninger | Lufteåpninger hjelper til å forhindre at datamaskinen overopphetes. Blokker ikke disse kjøleåpningene for å sikre tilstrekkelig ventilasjon. |

Ultra-liten form factor-maskin — Kontakter på bakpanelet

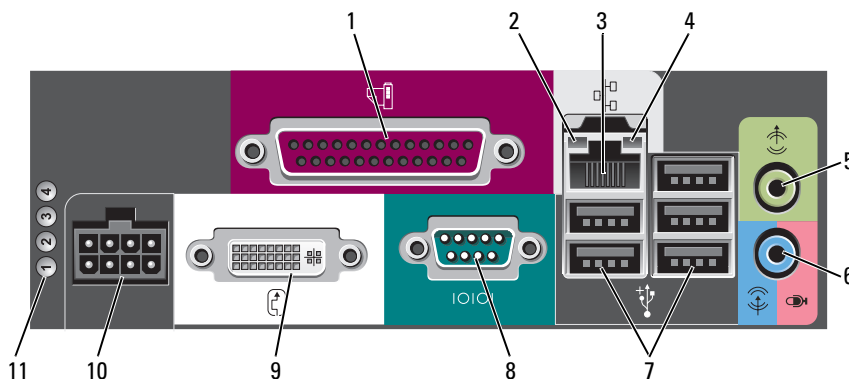

- | | | |
|---|---------------|--|
| 1 | parallellport | Tilkobler en parallell enhet, for eksempel en skriver, til den parallelle kontakten. Hvis du har en USB-skriver, setter du den i en USB-kontakt. |
|---|---------------|--|

- | | | |
|----|------------------------------|---|
| 2 | lampe for koblingsintegritet | <ul style="list-style-type: none"> • Grønn — Det er god forbindelse mellom et 10-Mbps-nettverk og datamaskinen. • Oransje — Det er god forbindelse mellom et 100-Mbps-nettverk og datamaskinen. • Gul — Det er god forbindelse mellom et 1000-Mbps-nettverk (eller 1-Gbps) og datamaskinen. • Av — Datamaskinen registrerer ingen fysisk tilkobling til nettverket, eller nettverkskontrolleren er slått av i systemoppsettet. |
| 3 | nettverkskort | <p>Hvis du vil koble datamaskinen til et nettverk eller bredbåndenhet, setter du den ene enden av nettverkskabelen i en nettverkskontakt eller nettverks- eller bredbåndenhet. Sett den andre enden av nettverkskabelen i kontakten på nettverkskortet på datamaskinens bakpanel. Et klikk angir at nettverkskabelen er ordentlig tilkoblet.</p> <p>MERK: Sett ikke en telefonledning i nettverkskontakten.</p> <p>På datamaskiner med et nettverkstilkoblingskort, bruker du kontakten på kortet.</p> <p>Det anbefales at du bruker ledninger og kontakter i kategori 5 for nettverket. Hvis du må bruke ledning i kategori 3, tvinger du nettverkshastigheten til 10 Mbps for å sikre pålitelig drift.</p> |
| 4 | aktivitetslampe for nettverk | Den gule lampen blinker når datamaskinen sender eller mottar nettverksdata. Hvis volumet som sendes over nettverket er stort, kan denne lampen se ut som om den lyser konstant. |
| 5 | line-out-kontakt | Bruk den grønne line-out-kontakten for tilkobling av et forsterket høyttalersett. |
| 6 | line-in-/mikrofonkontakt | Bruk den blå og rosa line-in-mikrofonkontakten til å tilkoble en opptaks-/avspillingsenhet, for eksempel en kassettspiller, CD-spiller eller videospiller. Du kan også bruke en PC-mikrofon til tale- eller musikkinnang inn i et lyd- eller telefonprogram. |
| 7 | USB-kontakter (5) | Bruk USB-kontakten bak på datamaskinen til enheter som vanligvis er tilkoblet mer permanent, for eksempel skrivere og tastaturer. |
| 8 | seriell kontakt | Tilkobler en seriell enhet, for eksempel en håndholdt enhet, til den serielle kontakten. |
| 9 | videokontakt | <p>Hvis du har en DVI-kompatibel skjerm, setter du kabelen fra skjermen i den hvite kontakten på bakpanelet.</p> <p>Hvis du har en VGA-skjerm, slår du opp under "Connecting a VGA Monitor" (tilkoble en VGA-skjerm) i <i>brukerhåndboken</i> for datamaskinen.</p> |
| 10 | strømkontakt | Kontakten for strømadapteren. |
| 11 | diagnoselamper | Du finner en beskrivelse av lampekoder, som kan være nyttige for å feilsøke datamaskinproblemer, under "Diagnoselamper" under side 228. |

Ta av datamaskindekselet



ADVARSEL: Før du utfører noen av prosedyrene i denne delen, må du følge sikkerhetsanvisningene i *produktveiledningen*.



ADVARSEL: Unngå elektrisk støt. Trekk alltid ut strømledningen til datamaskinen fra stikkkontakten før du tar av dekselet.

Før du begynner



MERKNAD: Lagre og lukk alle åpne filer og avslutt eventuelle åpne programmer før du slår av datamaskinen hvis du vil unngå å miste data.

- 1 Slå av operativsystemet.
 - a Lagre og lukk eventuelle åpne filer og avslutt alle åpne programmer, klikk **Start**-knappen og klikk deretter **Slå av datamaskinen**.
 - b I vinduet **Slå av datamaskinen** klikker du **Slå av**.
Datamaskinen slås av etter et den har avsluttet prosessen med å slå av operativsystemet.
- 2 Kontroller at både datamaskinen og eventuelle tilkoblede enheter er slått av. Hvis datamaskinen og tilkoblede enheter ikke ble slått av automatisk da du slo av operativsystemet, skal de slås av nå.

Gjør følgende før du foretar arbeid inne i datamaskinen:

Bruk følgende retningslinjer for sikkerhet og for å verne om din egen sikkerhet og beskytte datamaskinen mot potensiell skade.



ADVARSEL: Før du utfører noen av prosedyrene i denne delen, må du følge sikkerhetsanvisningene i *produktveiledningen*.



ADVARSEL: Vær forsiktig ved håndtering av komponenter og kort. Berør ikke komponentene eller kontaktene på et kort. Hold kortet i kantene eller monteringsbeslaget av metall. Hold en komponent, f.eks. en mikroprosessor, i kanten og ikke i pinnene.



MERKNAD: Bare en godkjent servicetekniker skal utføre reparasjoner på datamaskinen. Skade forårsaket av servicearbeid som ikke er godkjent av Dell, dekkes ikke av garantien.



MERKNAD: Ved frakobling av en ledning, skal du dra i pluggen eller strekkavvergingsløyken, og ikke i selve kablet. Noen kabler har koblinger med låsetapper. Ved frakobling av en slik kabel, klemmer du sammen låsetappene før du trekker ut kablet. Når koblingene trekkes fra hverandre, skal de holdes på rett linje for å unngå at pinnene på koblingene blir bøyd. Før du kobler til en kabel, må du også passe på at begge koblingene vender riktig vei og er på linje.

Unngå skade på datamaskinen ved å utføre følgende trinn før eventuelt arbeid inne i datamaskinen.

- 1 Slå av datamaskinen.
 -  **MERKNAD:** Nettverkskablet frakobles ved først å koble kablet fra datamaskinen og deretter trekke ut nettverkskontakten fra vegg.
- 2 Koble alle telefon- eller telekommunikasjonslinjer fra datamaskinen.

3 Trekk datamaskinen og alle tilkoblede enheter ut av elektriske stikkontakter, og trykk deretter på av/på-knappen for å forbinde systemkortet til jord.

4 Om gjeldende, fjern datamaskinstativet (for instruksjoner, se dokumentasjon som var vedlagt stativet).



ADVARSEL: Unngå elektrisk støt. Trekk alltid ut strømledningen til datamaskinen fra stikkontakten før du tar av dekselet.

5 Ta av datamaskindekselet:

- Fjern dekselet på minitårnmaskinen (se under "Minitårnmaskin" under side 204).
- Fjern dekselet på skrivebordsmaskinen (se under "Skrivebordsmaskin" under side 205).
- Ta av dekselet på den lille form factor-maskinen (se under "Liten form factor-maskin" under side 206).
- Ta av dekselet på den ultra-lille form factor-maskinen (se under "Ultra-liten form factor-maskin" under side 208).



MERKNAD: Sørg for at du er jordet ved å berøre en umalt metallflate før du håndterer deler inne i datamaskinen. Mens du arbeider, må du med jevne mellomrom berøre en umalt metallflate for å utlade eventuell statisk elektrisitet som kan skade innebygde komponenter.

Minitårnmaskin



ADVARSEL: Før du utfører noen av prosedyrene i denne delen, må du følge sikkerhetsanvisningene i *produktveiledningen*.



ADVARSEL: Unngå elektrisk støt. Trekk alltid ut strømledningen til datamaskinen fra stikkontakten før du tar av dekselet på datamaskinen.

1 Følg fremgangsmåten under "Før du begynner" under side 203.

2 Legg datamaskinen på siden som vist i illustrasjon.

3 Finn dekselutløseren som vises i illustrasjonen. Skyv deretter utløseren bakover samtidig som du løfter dekselet.

4 Ta tak på hver side av datamaskindekselet og vri det opp ved hjelp av hengseltappene som momentpunkter.

5 Løsne dekselet fra hengseltappene, og legg det til side på et mykt, ikke-abrasivt underlag.



ADVARSEL: Grafikkortets varmeavleder kan bli svært varme under normal drift. Pass på at grafikkortets varmeavleder gis nok tid til å avkjøles før du tar på det.

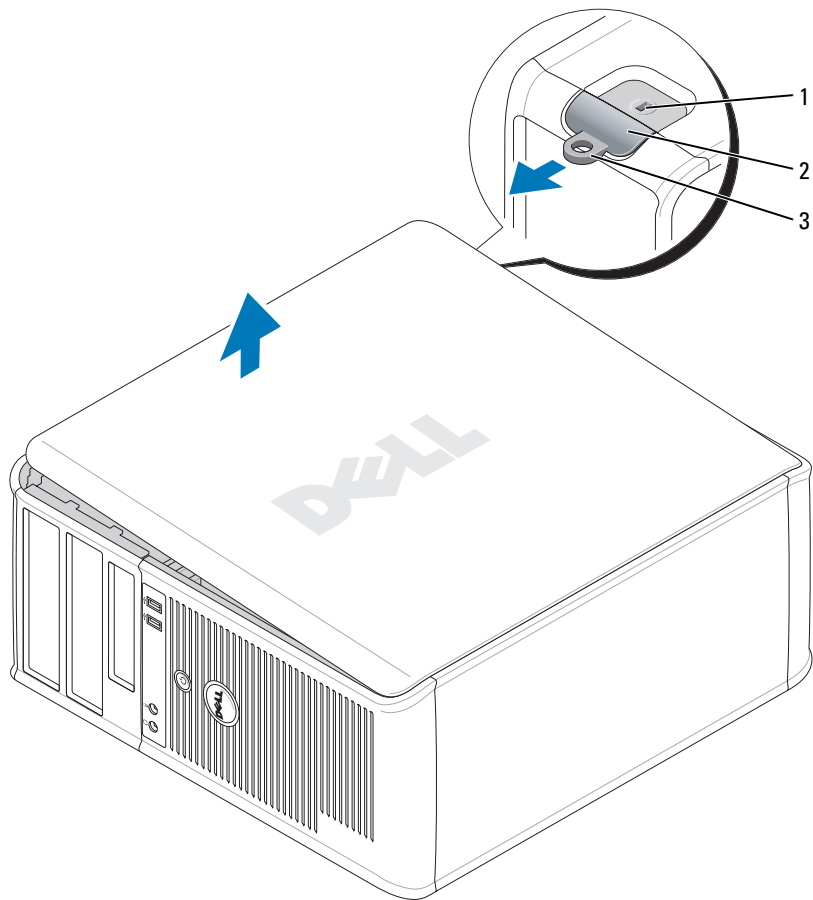

1 åpning for sikkerhetskabel 2 deksellåsløser

3 hengellåsring

Skrivebordsmaskin

⚠ ADVARSEL: Før du utfører noen av prosedyrene i denne delen, må du følge sikkerhetsanvisningene i *produktveiledningen*.

⚠ ADVARSEL: Unngå elektrisk støt. Trekk alltid ut strømledningen til datamaskinen fra stikkontakten før du tar av dekselet på datamaskinen.

- 1 Følg fremgangsmåten under "Før du begynner" under side 203.
- 2 Hvis du har satt en hengellås i hengellåsringen på bakpanelet, skal denne fjernes.
- 3 Finn dekselløseren som vises i illustrasjonen. Skyv deretter utløseren bakover samtidig som du løfter dekselet.

4 Ta tak på hver side av datamaskindekselet og vri det opp ved hjelp av hengseltappene som momentpunkter.

5 Løsne dekselet fra hengseltappene, og legg det til side på et mykt, ikke-abrasivt underlag.

 **ADVARSEL:** Grafikkortets varmeavledere kan bli svært varme under normal drift. Pass på at grafikkortets varmeavleder gis nok tid til å avkjøles før du tar på det.

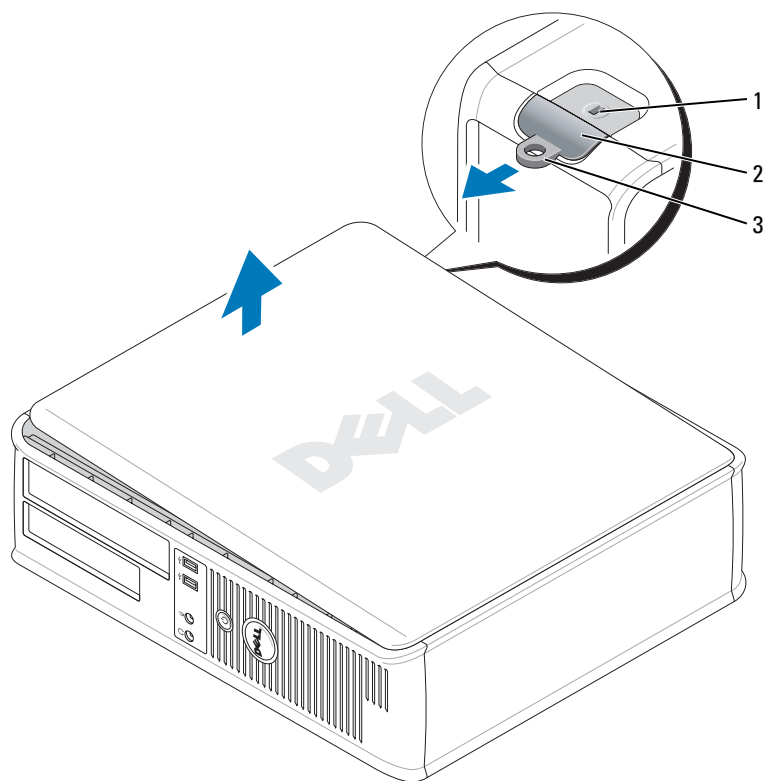

1 åpning for sikkerhetskabel 2 deksellåsløser

3 hengelåsring

Liten form factor-maskin

 **ADVARSEL:** Før du utfører noen av prosedyrene i denne delen, må du følge sikkerhetsanvisningene i produktveiledningen.

 **ADVARSEL:** Unngå elektrisk støt. Trekk alltid ut strømledningen til datamaskinen fra stikkkontakten før du tar av dekselet på datamaskinen.

1 Følg fremgangsmåten under "Før du begynner" under side 203.

2 Hvis du har satt en hengelås i hengelåsringen på bakpanelet, skal denne fjernes.

- 3 Finn dekselutløseren som vises i illustrasjonen. Skyv deretter utløseren bakover samtidig som du løfter dekslet.
- 4 Ta tak på hver side av datamaskindekselet og vri det opp ved hjelp av hengslene nederst som momentpunkter.
- 5 Løsne dekslet fra hengseltappene, og legg det til side på et mykt, ikke-abrasivt underlag.

⚠ ADVARSEL: Grafikkortets varmeavledere kan bli svært varme under normal drift. Pass på at grafikkortets varmeavleder gis nok tid til å avkjøles før du tar på det.

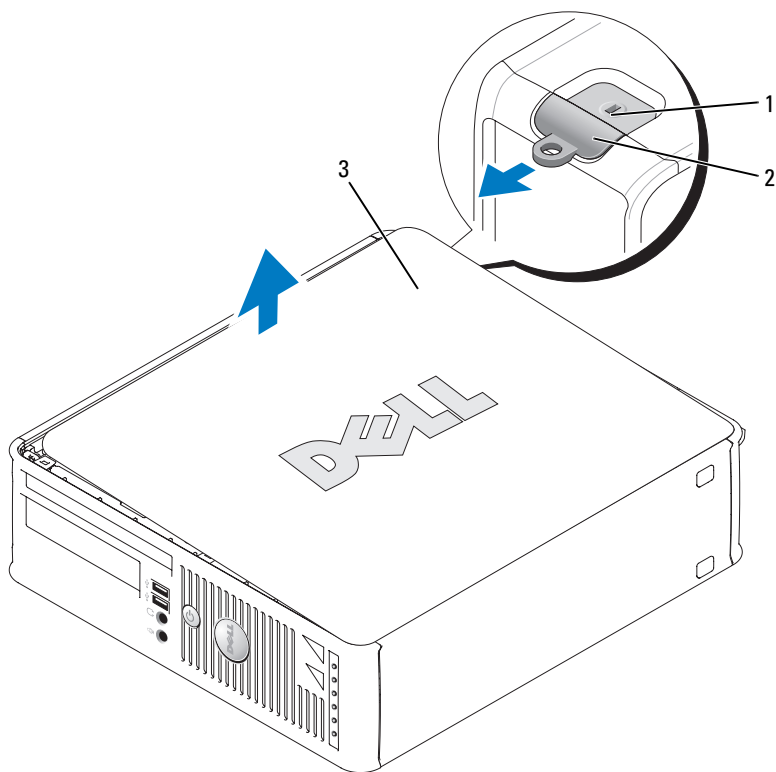

1 åpning for sikkerhetskabel 2 deksellåsutløser

3 datamaskindeksel

Ultra-liten form factor-maskin

⚠ ADVARSEL: Før du utfører noen av prosedyrene i denne delen, må du følge sikkerhetsanvisningene i *produktveiledningen*.

⚠ ADVARSEL: Unngå elektrisk støt. Trekk alltid ut strømledningen til datamaskinen fra stikkkontakten før du tar av dekselet på datamaskinen.

1 Følg fremgangsmåten under "Før du begynner" under side 203.

➡ MERKNAD: Sørg for at du er jordet ved å berøre en umalt metallflate før du håndterer deler inne i datamaskinen. Mens du arbeider, må du med jevne mellomrom berøre en umalt metallflate for å utlade eventuell statisk elektrisitet som kan skade innebygde komponenter.

2 Ta eventuelt av kabeldekselet.

a Hvis det er montert en sikkerhetsenhet i sikkerhetskabelåpningen, fjerner du enheten.

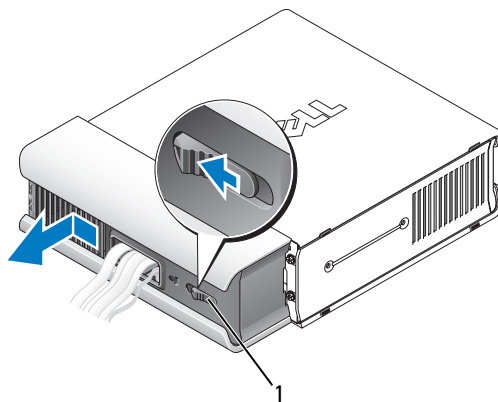

1 utløserknapp

b Trykk på utløserknappen, ta tak i kabeldekselet og skyv dekselet mot venstre til det stopper, og løft deretter kabeldekselet opp og bort.

3 Ta av datamaskindekselet:

a Vri dekselets utløserknott med urviseren, som vist i illustrasjonen.

b Skyv datamaskindekselet forover 1 cm (1/2 tomme), eller til det stopper, og hev deretter av dekselet.

⚠ ADVARSEL: Grafikkortets varmeavledere kan bli svært varme under normal drift. Pass på at grafikkortets kjølelegemer gis nok tid til å avkjøles før du tar på det.

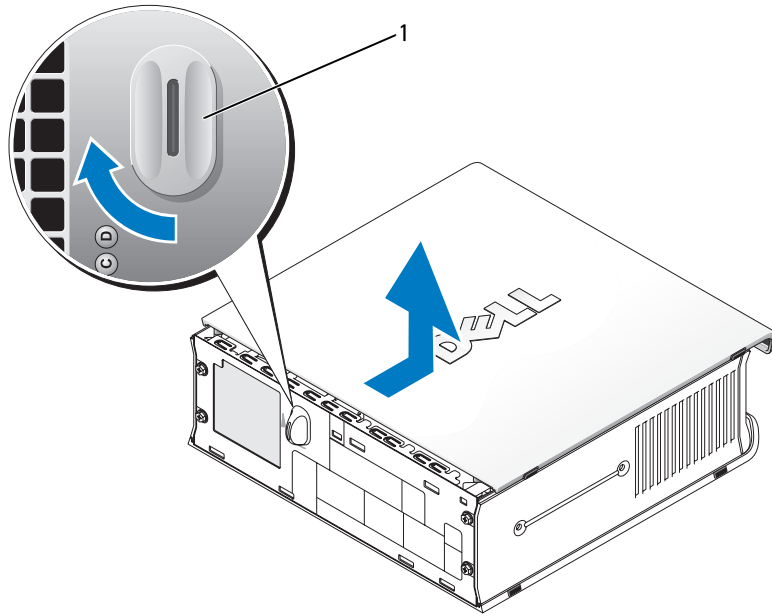

1 utløserknapp

Datamaskinen innvendig

Minitårnmaskin

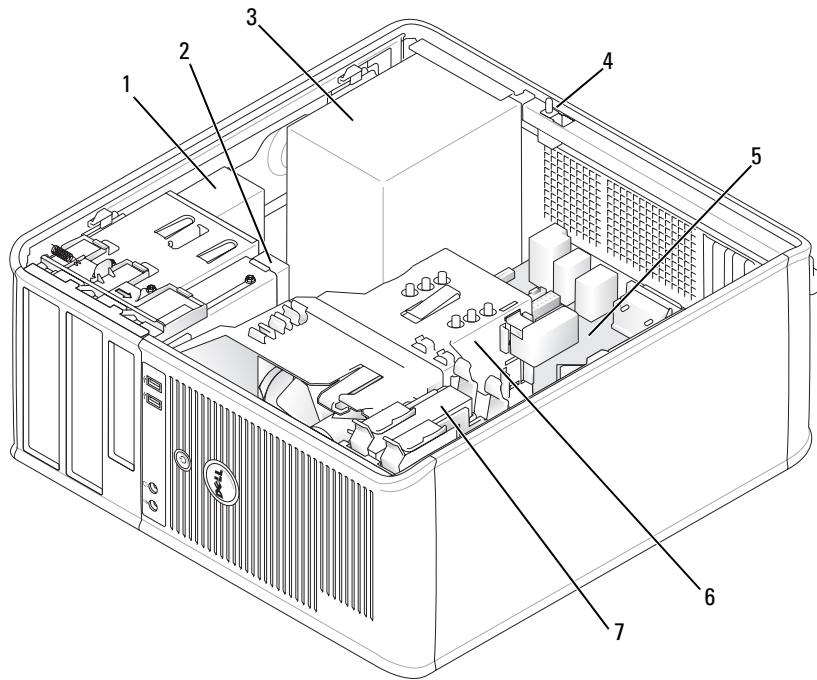

1 optisk stasjon

2 diskettstasjon eller
mediekortleser

3 strømforsyning

4 bryter for chassis-inntrenging
(ekstratilbehør)

5 systemkort

6 innkapsling for varmeavleder

7 harddisk

Systemkortkomponenter

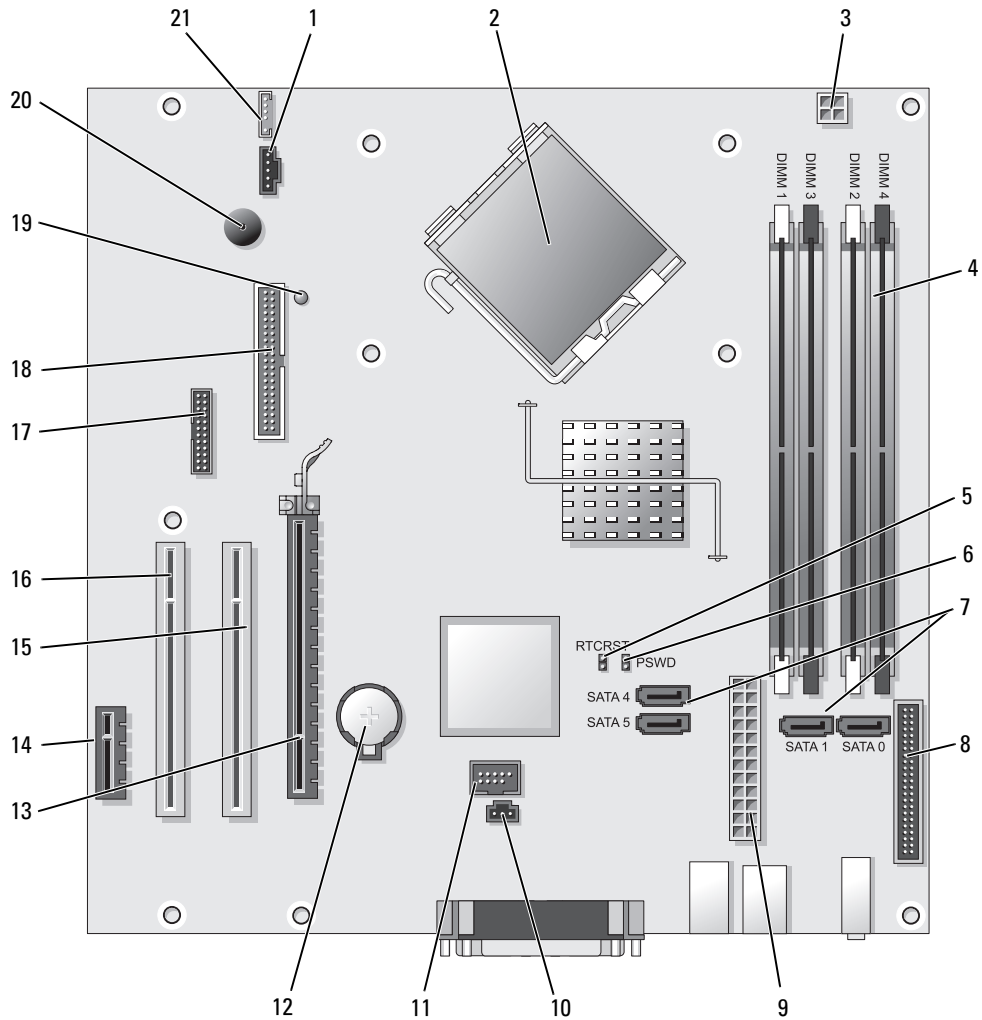





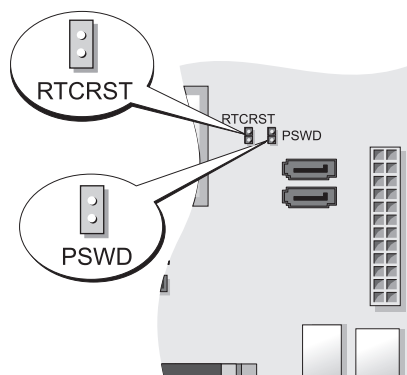

- | | | | |
|---|---|----|---------------------------------|
| 1 | viftekontakt (FAN) | 12 | batterisokkel (BATT) |
| 2 | prosessorkontakt (CPU) | 13 | PCI Express x16-kontakt (SLOT1) |
| 3 | strømtilkopling for prosessor (12VPOWER) | 14 | PCI Express x1-kontakt (SLOT4) |
| 4 | kontakter for minnemodul (DIMM_1, DIMM_2, DIMM_3, DIMM_4) | 15 | PCI-kontakt (SLOT2) |
| 5 | RTC tilbakestill krysskobling (RTCRST) | 16 | PCI-kontakt (SLOT3) |
| 6 | passordkrysskobling (PSWD) | 17 | seriell kontakt (SER2) |

- | | | | |
|----|---|----|-----------------------------------|
| 7 | kontakter for SATA-stasjon (SATA0, SATA1, SATA4, SATA5) | 18 | kontakt for diskettstasjon (DSKT) |
| 8 | frontpanelkontakt (FNT_PANEL) | 19 | effektindikator |
| 9 | strømkontakt (POWER) | 20 | høytaler for systemkort (BEEP) |
| 10 | kontakt for inntrengningsbryter (INTRUDER) | 21 | høytalerkontakt (INT_SPKR) |
| 11 | intern USB (INTERNAL_USB) | | |

Innstillinger for krysskobling



Krysskobling	Innstilling	Beskrivelse
PSWD		Passordfunksjoner er ikke aktivert (standard innstilling).
		Passordfunksjoner er deaktivert.
RTCRST		Sanntidsklokken er ikke tilbakestilt.
		Sanntidsklokken tilbakestilles (midlertidig krysskoblet).

 krysskoblet
  krysskobling opphevet

Skrivebordsmaskin

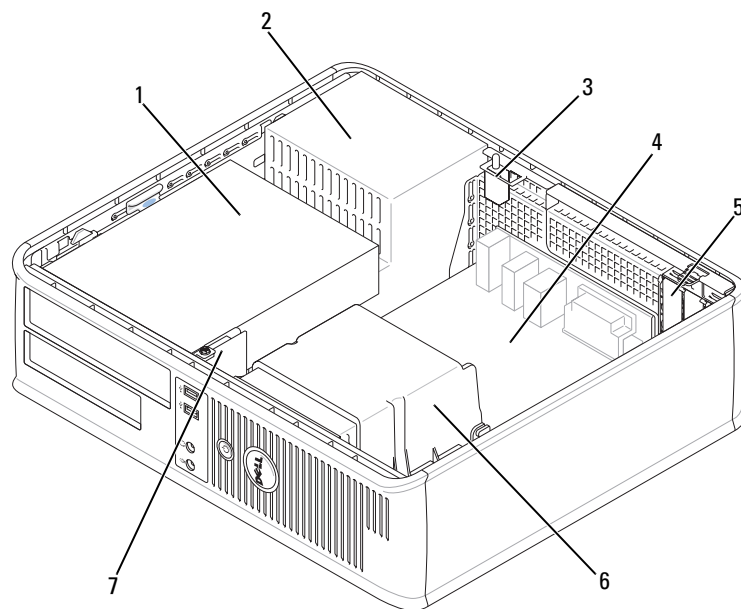

1 stasjonsrom (mediekortleser eller diskettstasjon, optisk stasjon og harddisk).

2 strømforsyning

3 bryter for chassis-inntrenging (ekstratilbehør)

4 systemkort

5 kortspor

6 innkapsling for varmeavleder

7 I/U-panel foran

Systemkortkomponenter

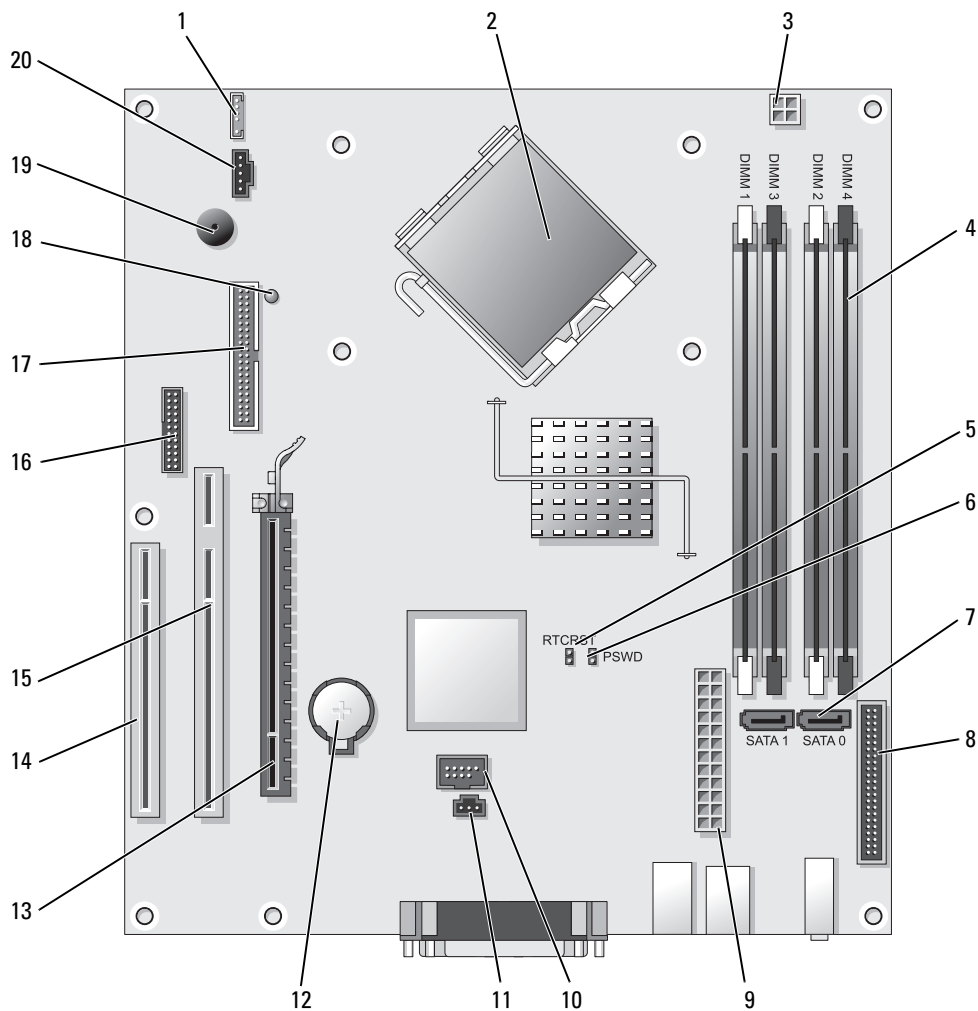

- | | | | |
|---|---|----|--|
| 1 | intern høyttaler (INT_SPKR) | 11 | kontakt for inntrengningsbryter (INTRUDER) |
| 2 | prosessorkontakt (CPU) | 12 | batterisokkel (BATT) |
| 3 | strømtilkopling for prosessor (12VPOWER) | 13 | PCI Express x16-kontakt (SLOT1) |
| 4 | kontakter for minnemodul (DIMM_1, DIMM_2, DIMM_3, DIMM_4) | 14 | PCI-kontakt (SLOT3) |
| 5 | RTC tilbakestill krysskobling (RTCRST) | 15 | PCI-kontakt (SLOT2) |

- | | | | |
|----|-------------------------------|----|-----------------------------------|
| 6 | passordkrysskobling (PSWD) | 16 | seriell kontakt (SER2) |
| 7 | SATA-kontakter (SATA0, SATA1) | 17 | kontakt for diskettstasjon (DSKT) |
| 8 | frontpanelkontakt (FNT_PANEL) | 18 | effektindikator |
| 9 | strømkontakt (POWER) | 19 | høytaler for systemkort (BEEP) |
| 10 | intern USB (INTERNAL_USB) | 20 | viftekontakt (FAN) |

Innstillinger for krysskobling

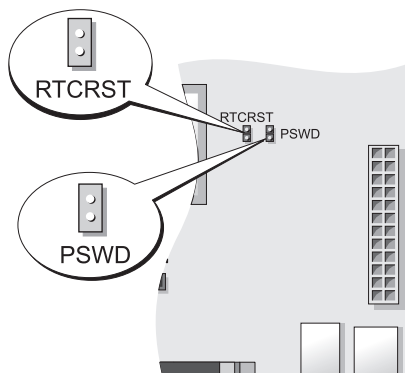

Krysskobling	Innstilling	Beskrivelse
PSWD		Passordfunksjoner er ikke aktivert (standard innstilling).
		Passordfunksjoner er deaktivert.
RTCRST		Sanntidsklokken er ikke tilbakestilt.
		Sanntidsklokken tilbakestilles (midlertidig krysskoblet).

krysskoblet
 krysskobling opphevet

Liten form factor-maskin

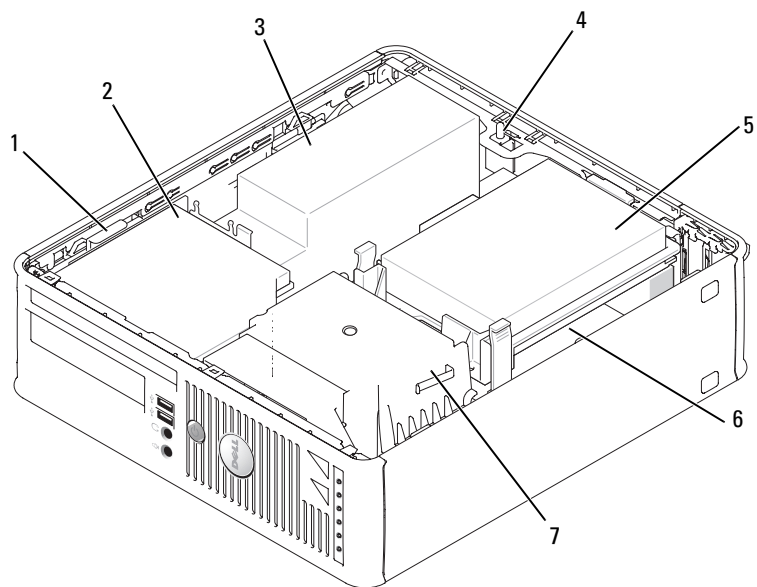

- | | | | | | |
|---|--|---|----------------|---|-------------------------|
| 1 | lås for stasjonsutløser | 2 | optisk stasjon | 3 | strømforsyning og vifte |
| 4 | bryter for chassis-inntrenging
(ekstratilbehør) | 5 | harddisk | 6 | systemkort |
| 7 | varmeavleder og vifteenhet | | | | |

Systemkortkomponenter

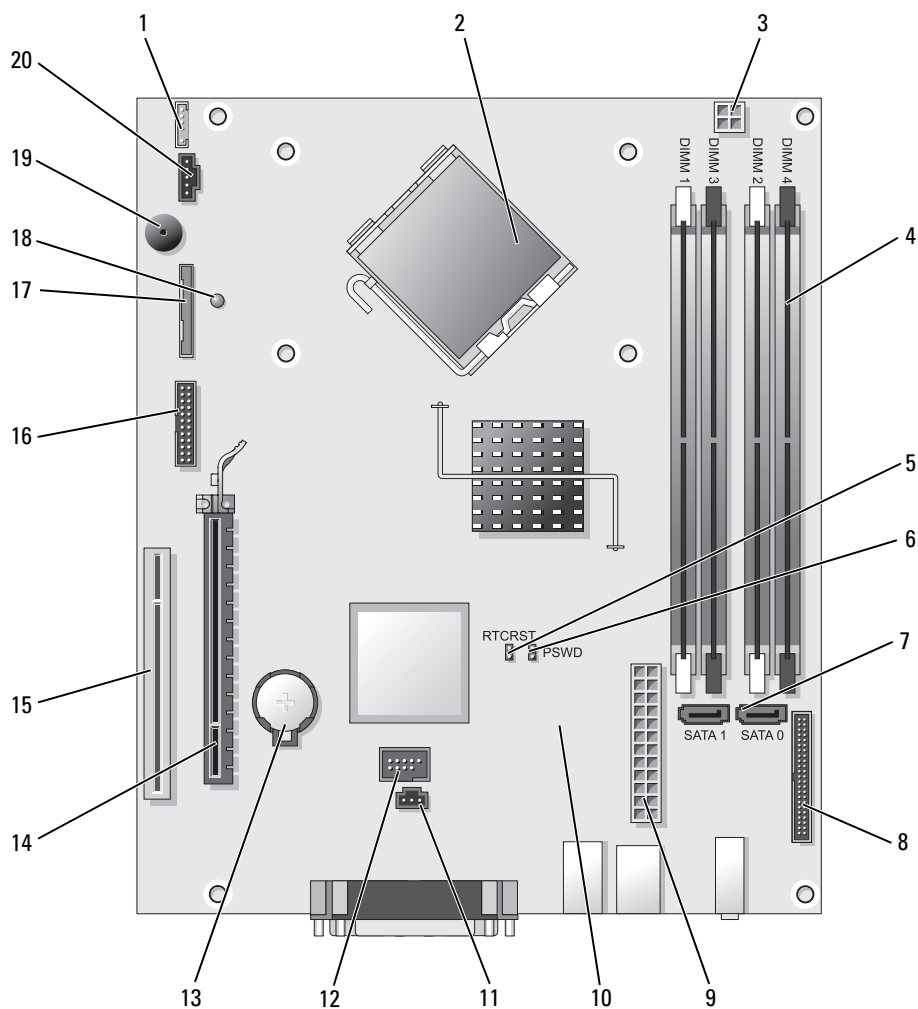

- | | | | |
|---|---|----|--|
| 1 | kontakt for intern høyttaler (INT_SPKR) | 11 | kontakt for inntrengningsbryter (INTRUDER) |
| 2 | prosessorkontakt (CPU) | 12 | intern USB-kontakt (USB) |
| 3 | strømtilkopling for prosessor (12VPOWER) | 13 | batterisokkel (BATT) |
| 4 | kontakter for minnemodul (DIMM_1, DIMM_2, DIMM_3, DIMM_4) | 14 | PCI Express x16-kontakt (SLOT1) |
| 5 | RTC tilbakestill krysskobling (RTCRST) | 15 | PCI-kontakt (SLOT2) |

- 6 passordkrysskobling (PSWD)
- 7 SATA-kontakter (SATA0, SATA1)
- 8 frontpanelkontakt (FNT_PANEL)
- 9 strømkontakt (POWER)
- 10 viftekontakt (FAN2)
- 16 seriell kontakt (SER2)
- 17 kontakt for diskettstasjon (DSKT)
- 18 effektindikator
- 19 høytaler for systemkort (BEEP)
- 20 viftekontakt (FAN)

Innstillinger for krysskobling

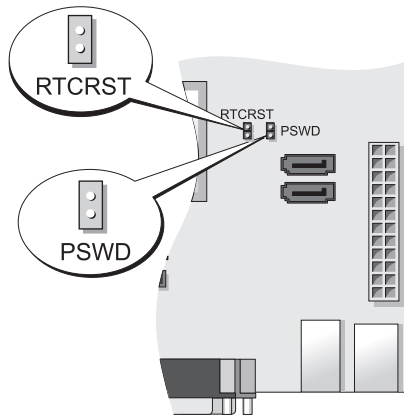

Krysskobling	Innstilling	Beskrivelse
PSWD		Passordfunksjoner er ikke aktivert (standard innstilling).
		Passordfunksjoner er deaktivert.
RTCRST		Samtidsklokken er ikke tilbakestilt.
		Samtidsklokken tilbakestilles (midlertidig krysskoblet).

krysskoblet
 krysskobling opphevet

Ultra-liten form factor-maskin

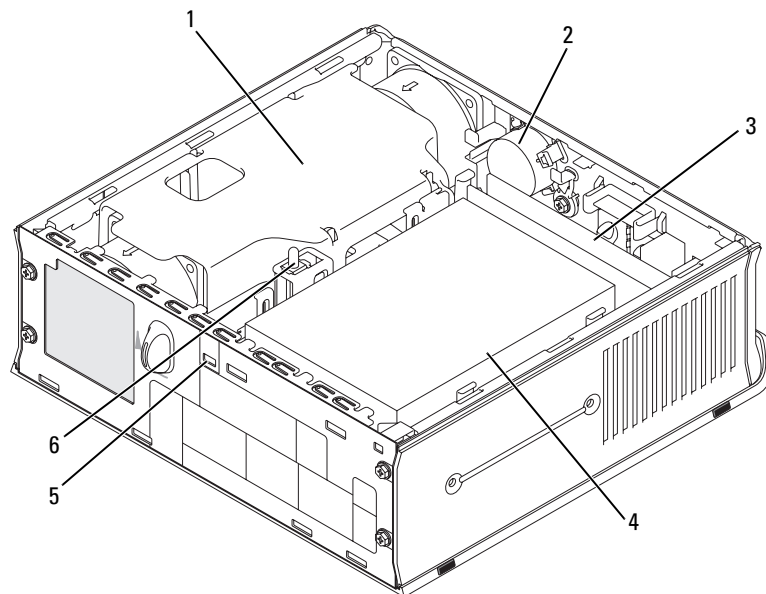

1 viftedeksel/ innkapsling for varmeleder

2 høyttaler (valgfri)

3 minnemoduler (2)

4 harddisk

5 åpning for sikkerhetskabel

6 bryter for å åpne kabinettet

Systemkortkomponenter

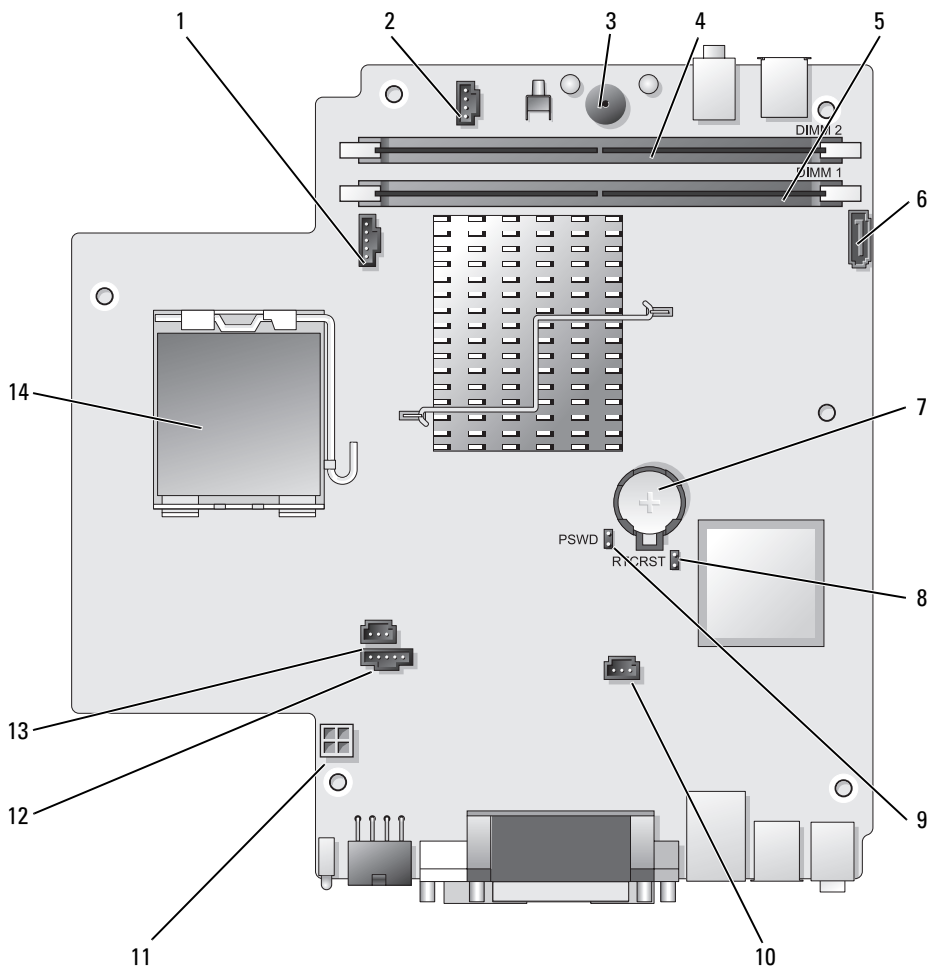

- | | | | |
|---|---|----|--|
| 1 | viftekontakt (FAN_FRONT) | 8 | fjern CMOS-krysskobling (RTC_RST) |
| 2 | kontakt for intern høyttaler (INT_SPKR) | 9 | passordkrysskobling (PSWD) |
| 3 | høyttaler for systemkort (BEEP) | 10 | viftekontakt for harddisk (FAN_HDD) |
| 4 | kontakt for kanal B-minne (DIMM_2) | 11 | strømkontakt for harddisk (SATA_PWR) |
| 5 | kontakt for kanal A-minne (DIMM_1) | 12 | viftekontakt (FAN_REAR) |
| 6 | kontakt for SATA-datakabel (SATA0) | 13 | kontakt for inntrengningsbryter (INTRUDER) |
| 7 | batteri (BATT) | 14 | processor (CPU) |

Innstillinger for krysskobling

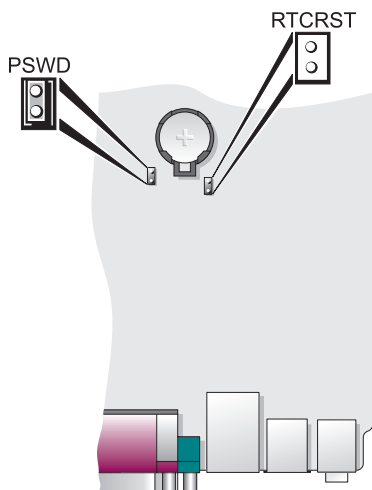

Krysskobling	Innstilling	Beskrivelse
PSWD		Passordfunksjoner er ikke aktivert (standard innstilling).
		Passordfunksjoner er deaktivert.
RTCRST		Samtidsklokken er ikke tilbakestilt.
		Samtidsklokken tilbakestilles (midlertidig krysskoblet).



krysskoblet



krysskobling opphevet

Konfigurere datamaskinen



ADVARSEL: Før du utfører noen av prosedyrene i denne delen, må du følge sikkerhetsanvisningene i *produktveiledningen*.



MERKNAD: Hvis det er installert et utvidelseskort i datamaskinen (for eksempel et modemkort), kobler du den aktuelle kabelen til kortet og *ikke* til kontakten på bakpanelet.



MERKNAD: Pass på at du ikke plasserer datamaskinen for nær en vegg eller annet lagerrom som kan hindre luftsirkulasjon i kabinettet, slik at datamaskinen opprettholder passende driftstemperatur. Du finner mer informasjon i produktveiledningen.

 **MERK:** Før du installerer enheter eller programvare, som ikke fulgte med datamaskinen, må du lese dokumentasjonen som fulgte med enheten eller programvaren, eller ta kontakt med forhandleren for å bekrefte at enheten eller programvaren er kompatibel med datamaskinen og operativsystemet.

Du må fullføre alle trinnene for å kunne sette opp datamaskinen. Se de aktuelle figurene som er gjengitt etter anvisningene.

 **MERKNAD:** Prøv ikke å bruke en PS/2-mus og en USB-mus samtidig.

1 Tilkoble tastaturet og musen.

 **MERKNAD:** En modemkabel skal ikke kobles til nettverkskortet. Spenning fra telefonledninger kan skade nettverksadapteren

2 Tilkoble modem- eller nettverkskabelen.

Sett nettverkskabelen, ikke telefonledningen, i nettverkskontakten. Hvis du har et valgfritt modem, kobler du telefonledningen til modemet.

3 Tilkoble skjermen.

Rett inn og sett skjermkabelen forsiktig i for å unngå å bøye pinnene på tilkoblingen. Stram vingeskruene på kabeltilkoblingene.

 **MERK:** På noen skjermer sitter videokontakten på undersiden bak på skjermen. Du finner mer informasjon om kontaktplassering i dokumentasjonen som fulgte med skjermen.

4 Tilkoble høyttalerne.

5 Koble strømkablene til datamaskinen, skjermen og enhetene, og sett den andre enden av strømkablene i elektriske stikkontakter.

 **MERKNAD:** Unngå skade på datamaskiner med manuell spenningsvalgbytter. Innstill bryteren på den spenningen som samsvarer best med nettspenningen på det aktuelle stedet.

 **MERKNAD:** I Japan skal spenningsvalgbyteren innstilles på 115 volt, selv om nettspenningen i Japan er 100 volt.

6 Kontroller at spenningsvalgbyteren er riktig innstilt for det aktuelle stedet.

Datamaskinen er utstyrt med en manuell spenningsvalgbytter. Datamaskiner med en spenningsvalgbytter på bakpanelet må innstilles manuelt for å kunne brukes med riktig driftsspenning.

Sette opp tastaturet og musen

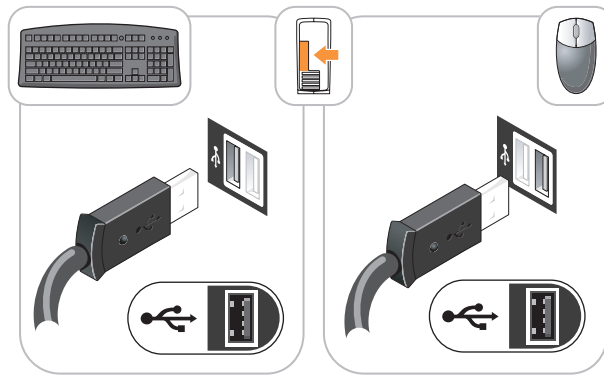

Sette opp skjermen

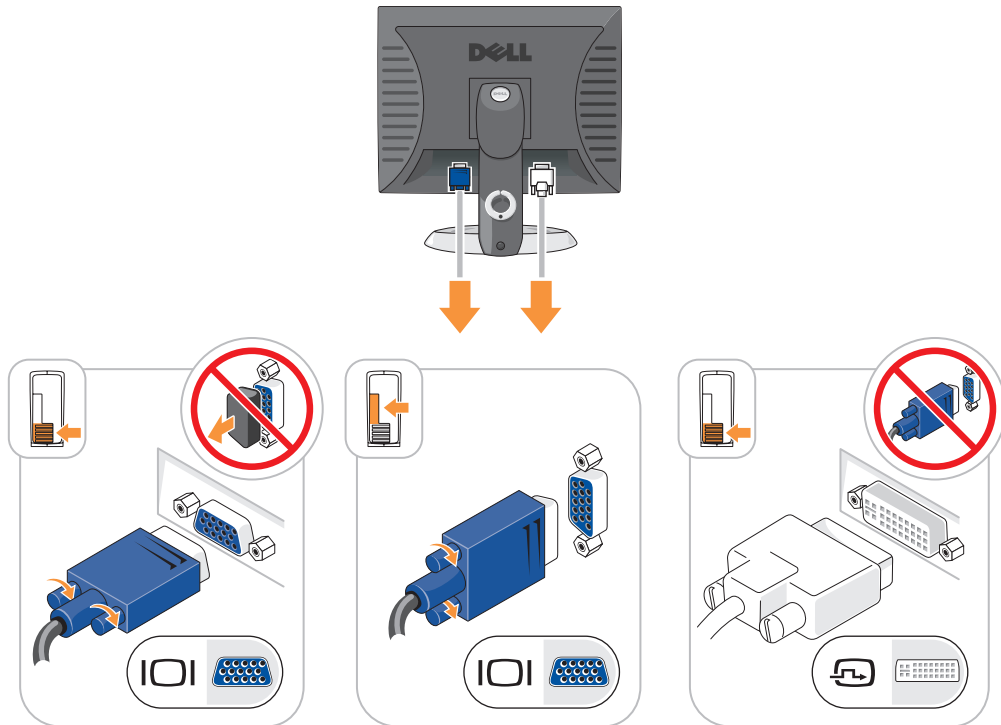

Strømkontakter

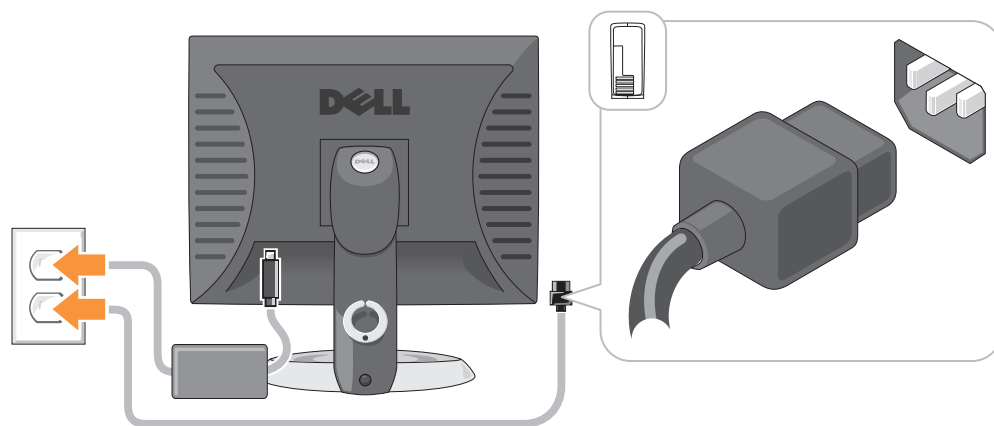

Problemløsning

Dell leverer en rekke hjelpeverktøy som skal brukes hvis datamaskinen ikke fungerer som forventet. Du finner den nyeste feilsøkinginformasjonen for datamaskinen ved å gå til webområdet Dell Support på support.dell.com.

Hvis det oppstår problemer med datamaskinen som krever bistand fra Dell, lager du en detaljert beskrivelse av feilen, signalkodene eller mønstrene til diagnoselampene. Noter ekspresservicekoden og servicemerket nedenfor, og ta deretter kontakt med Dell fra samme sted som datamaskinen befinner seg på. I den elektroniske *brukerhåndboken* finner du informasjon om hvordan du kontakter Dell.

Under "Finding Information" (finne informasjon) i *brukerhåndboken* for datamaskinen finner du et eksempel på ekspresservicekoden og servicemerket.

Ekspresservicekode: _____

Servicemerke: _____

Dell Diagnostics

⚠ ADVARSEL: Før du utfører noen av prosedyrene i denne delen, må du følge sikkerhetsanvisningene i *produktveiledningen*.

Når du skal bruke Dell Diagnostics

Hvis du får problemer med datamaskinen, går du gjennom punktene under "Solving Problems" (problemløsning) i den elektroniske *brukerhåndboken* og kjører Dell Diagnostics før du kontakter Dell for teknisk hjelp. I den elektroniske *brukerhåndboken* finner du informasjon om hvordan du kontakter Dell.

➡ MERKNAD: Dell Diagnostics fungerer bare på Dell™-datamaskiner.

Gå inn i systemoppsettet (se anvisninger under "System Setup" (systemoppsett) i den elektroniske *brukerhåndboken*), gå gjennom datamaskinens konfigurasjonsinformasjon og kontroller at enheten du vil teste, vises i systemoppsettet og er aktiv.

Start Dell Diagnostics fra harddisken eller CDen *Drivers and Utilities* (*ResourceCD*).

Starte Dell Diagnostikk fra harddisken

- 1 Slå på (eller omstart) datamaskinen.
- 2 Når DELL-logoen vises, trykker du <F12> umiddelbart.



MERK: Hvis du får en melding om at det ikke er funnet noen diagnostisk verktøyspartisjon, kjører du Dell Diagnostics fra CDen *Drivers and Utilities* (ekstratilbehør) (se under "Starte Dell Diagnostics fra CDen Drivers and Utilities" under side 225).

Hvis du venter for lenge og operativsystemets logo vises, fortsetter du å vente til du ser Microsoft® Windows®-skrivebordet. Slå deretter av datamaskinen og prøv på nytt.

Når listen over startstasjoner vises, uthever du **Boot to Utility Partition** (start opp til verktøypartisjon) og trykker <Enter>.

- 3 Når **Main Menu** (hovedmeny) i Dell Diagnostics vises, velger du den testen du vil kjøre.

Starte Dell Diagnostics fra CDen Drivers and Utilities

- 1 Sett inn CDen *Drivers and Utilities*.
- 2 Slå av og start datamaskinen på nytt.

Når DELL-logoen vises, trykker du <F12> umiddelbart.

Hvis du venter for lenge og operativsystemets logo vises, fortsetter du å vente til du ser Microsoft Windows-skrivebordet. Slå deretter av datamaskinen og prøv på nytt.



MERK: Det neste trinnet endrer startsekvensen for et engangstilfelle. Neste gang startes datamaskinen ifølge stasjonene som er spesifisert i systemoppsettet.

- 3 Når listen over oppstartenheter vises, velger du oppføringen for CD/DVD-stasjon og trykker <Enter>.
- 4 Velg for oppføringen for alternativet CD/DVD-stasjon fra oppstartmenyen for CD.
- 5 Velg alternativet for å starte fra CD/DVD-stasjon fra menyen som vises.
- 6 Tast 1 for å starte menyen på CDen *Drivers and Utilities*.
- 7 Tast 2 for å starte Dell Diagnostics.
- 8 Velg **Run the 32 Bit Dell Diagnostics** (kjør 32 Bit Dell Diagnostics) fra den nummererte listen. Hvis det står flere versjoner på listen, velger du den som gjelder for din datamaskin.
- 9 Når **Main Menu** (hovedmeny) i Dell Diagnostics vises, velger du den testen du vil kjøre.

Dell Diagnostics Main Menu (hovedmeny)

- 1 Når Dell Diagnostics er lastet inn og skjermen **Main Menu** (hovedmeny) vises, klikker du knappen for ønsket alternativ.

Alternativ	Funksjon
Express Test (ekspressstest)	Utfører en rask testing av enheter. Denne testen tar vanligvis mellom 10 og 20 minutter, og krever ikke respons fra deg. Kjør Express Test (ekspressstest) først for å øke muligheten for å finne problemet raskt.
Extended Test (utvidet test)	Utfører en grundig kontroll av enheter. Denne testen tar vanligvis en time eller mer og krever at du svarer på spørsmål med jevne mellomrom.
Custom test (egendefinert test)	Tester en bestemt enhet. Du kan tilpasse testene du vil kjøre.
Symptom Tree (symptomtre)	Lister de vanligste symptomene og lar deg velge en test basert på symptomet på problemet du opplever.

- 2 Dersom den støter på problemer under testen, vises en melding med en feilkode og en beskrivelse av problemet. Noter feilkoden og problembeskrivelsen, og følg anvisningene på skjermen.

Kontakt Dell hvis du ikke klarer å løse problemet. I den elektroniske *brukerhåndboken* finner du informasjon om hvordan du kontakter Dell.



MERK: Servicemerket for datamaskinen er plassert på toppen av hvert testskjerm bilde. Hvis du kontakter Dell, vil teknisk støttepersonell spørre etter servicemerket.

- 3 Hvis du kjører en test fra alternativet **Custom Test** (egendefinert test) eller **Symptom Tree** (symptomtre), klikker du den aktuelle kategorien som er beskrevet i følgende tabell, for å få mer informasjon.

Kategori	Funksjon
Results (resultater)	Viser resultatene av testen og eventuelle feiltilstander som oppstod.
Errors (feil)	Viser feil som er funnet, feilkoder og en problembeskrivelse.
Help (hjelp)	Beskriver testen og kan angi krav for utføring av testen.
Configuration (konfigurasjon)	Viser maskinvarekonfigurasjonen for den valgte enheten. Dell Diagnostics innhenter konfigurasjonsinformasjon for alle enheter fra systemoppsett, minne og forskjellige interne tester, og viser informasjonen i enhetslisten på venstre side av skjermen. Enhetslisten viser kanskje ikke navnet på alle komponentene som er installert på datamaskinen, eller alle enhetene som er koblet til datamaskinen.
Parameters (parametere)	Du kan tilpasse testen ved å endre testinnstillingene.

- 4 Når testene er klare, og du kjører Dell Diagnostics fra CDen *Drivers and Utilities* (ekstratilbehør), tar du ut CD-en.
- 5 Lukk testskjerm bildet og gå tilbake til skjerm bildet **Main Menu** (hovedmeny). Lukk skjerm bildet **Main Menu** for å avslutte Dell Diagnostics og starte datamaskinen på nytt.

Systemlamper

Av/på-lampen kan angi et problem med datamaskinen.

av/på-lampe	Problembeskrivelse	Anbefalt løsning
Konstant grønn	Strømmen er tilkoblet, og datamaskinen fungerer normalt.	Ingen handling er nødvendig.
Blinker grønt	Datamaskinen er i strømsparingsmodus.	Trykk på av/på-knappen, flytt musen eller trykk på en tast på tastaturet for å vekke datamaskinen.
Blinker grønt flere ganger og slås deretter av	Det er en konfigurasjonsfeil.	Sjekk diagnoselampene for å se om det bestemte problemet er identifisert (se under "Diagnoselamper" under side 228).
Konstant gul	Det kan forekomme en feil på en enhet på systemkortet, eller enheten kan være feil installert. Spenningsvalgbryteren på strømforsyningen kan også være feil innstilt.	Sjekk diagnoselampene for å se om det bestemte problemet er identifisert (se under "Diagnoselamper" under side 228). Se under "Power Problems" (problemer med strømforsyning) i den elektroniske <i>brukerhåndboken</i> . Hvis datamaskinen ikke startes opp, må du kontakte Dell for å få teknisk bistand. I den elektroniske <i>brukerhåndboken</i> finner du informasjon om hvordan du kontakter Dell.
Blinker gult	Det har oppstått en feil med strømforsyningen eller systemkortet.	Sjekk diagnoselampene for å se om det bestemte problemet er identifisert (se under "Diagnoselamper" under side 228). Se under "Power Problems" (problemer med strømforsyning) i den elektroniske <i>brukerhåndboken</i> . Hvis datamaskinen ikke startes opp, må du kontakte Dell for å få teknisk bistand. I den elektroniske <i>brukerhåndboken</i> finner du informasjon om hvordan du kontakter Dell.
Konstant grønt lys og en signalkode under POST	Det ble registrert et problem under kjøring av BIOS-testen.	Du finner anvisninger om hvordan du diagnostiserer signalkoden under "Signalkoder" under side 230. Sjekk også diagnoselampene for å se om det bestemte problemet er identifisert.
Av/på-lampen lyser konstant, ingen signalkode og ingen video under POST	Skjermen eller grafikkortet kan være ødelagt eller feilaktig installert.	Sjekk diagnoselampene for å se om det bestemte problemet er identifisert.
Av/på-lampen lyser konstant grønt, ingen signalkode, men datamaskinen låses under POST.	Mulig feil med en integrert enhet i systemkortet.	Sjekk diagnoselampene for å se om det bestemte problemet er identifisert. Hvis problemet ikke er identifisert, tar du kontakt med Dell for å få teknisk bistand. I den elektroniske <i>brukerhåndboken</i> finner du informasjon om hvordan du kontakter Dell.

















Diagnoselamper

 **ADVARSEL:** Før du utfører noen av prosedyrene i denne delen, må du følge sikkerhetsanvisningene i produktveiledningen.

Datamaskinen har fire lamper merket "1," "2," "3" og "4" på front- eller bakpanelet som er nyttige ved feilsøking av problemer. Lampene kan være "av" eller grønne. Når datamaskinen startes normalt, endres lysmønstrene eller -kodene etter hvert som oppstartprosessen fullføres. Hvis POST-delen av systemoppstartingen blir fullført, lyser alle fire lampene konstant grønt et kort øyeblikk før de slås av.

Hvis datamaskinens POST-prosedyre mislykkes, kan lampemønsteret være en hjelp for å identifisere hvor i prosessen datamaskinen sviktet. Hvis det oppstår feil i datamaskinen etter en vellykket POST, angir ikke diagnoselampene årsaken til problemet.

 **MERK:** Orienteringen av diagnoselampene kan variere, avhengig av systemtypen. Diagnoselampene kan enten være vertikalt eller horisontalt orientert.

Lampekoder	Problembeskrivelse	Anbefalt løsning
   	Datamaskinen er i en normal "av"-tilstand, eller det kan ha oppstått en før-BIOS-feil. Diagnoselampene lyser ikke etter at datamaskinens operativsystem er startet.	Sett datamaskinen i en strømførende stikkontakt, og trykk på av/på-knappen.
   	Mulig BIOS-svikt; datamaskinen er i gjenopprettingsmodus.	Kjør BIOS Recovery-verktøyet, vent til gjenopprettingen er fullført og start datamaskinen på nytt.
   	Mulig en prosessorfeil.	Reinstaller prosessoren, og start datamaskinen på nytt. I den elektroniske <i>brakerhåndboken</i> finner du informasjon om hvordan du reinstallerer prosessoren.
   	Minnemoduler er registrert, men det har oppstått en minnefeil.	<ul style="list-style-type: none">Hvis det er én installert minnemodul, reinstallerer du den og starter datamaskinen på nytt. I den elektroniske <i>brakerhåndboken</i> finner du informasjon om hvordan du reinstallerer minnemoduler.Hvis det er to eller flere installerte minnemoduler, fjerner du modulene, reinstallerer én modul og starter deretter datamaskinen på nytt. Hvis datamaskinen startes som normalt, reinstallerer du enda en modul. Fortsett til du har identifisert modulen med feil, eller har reinstallert alle feilfrie moduler.Installer en minnemodul som fungerer og er av samme type som den i datamaskinen, hvis en slik kan skaffes.Ta kontakt med Dell hvis du ikke kan løse problemet. I den elektroniske <i>brakerhåndboken</i> finner du informasjon om hvordan du kontakter Dell.

Lampekoder	Problembeskrivelse	Anbefalt løsning
① ② ③ ④	Mulig feil med grafikkortet.	<ul style="list-style-type: none"> • Hvis det er installert et grafikkort i datamaskinen, tar du ut kortet, reinstallerer det og starter datamaskinen på nytt. • Hvis problemet ikke er løst, installerer du et grafikkort du vet fungerer og starter datamaskinen på nytt. • Ta kontakt med Dell hvis du ikke kan løse problemet, eller datamaskinen har integrert grafikk. I den elektroniske <i>brukerhåndboken</i> finner du informasjon om hvordan du kontakter Dell.
① ② ③ ④	Mulig feil med diskettstasjonen eller harddisken.	Koble til alle strøm- og datakabler på nytt, og start datamaskinen på nytt.
① ② ③ ④	Mulig USB-feil.	Reinstaller alle USB-enheter, kontroller kabeltilkoblingene og start deretter datamaskinen på nytt.
① ② ③ ④	Ingen registrerte minnemoduler.	<ul style="list-style-type: none"> • Hvis det er én installert minnemodul, reinstallerer du den og starter datamaskinen på nytt. I den elektroniske <i>brukerhåndboken</i> finner du informasjon om hvordan du reinstallerer minnemoduler. • Hvis det er to eller flere installerte minnemoduler, fjerner du modulene, reinstallerer én modul og starter deretter datamaskinen på nytt. Hvis datamaskinen startes som normalt, reinstallerer du enda en modul. Fortsett til du har identifisert modulen med feil, eller har reinstallert alle feilfrie moduler. • Installer en minnemodul som fungerer og er av samme type som den i datamaskinen, hvis en slik kan skaffes. • Ta kontakt med Dell hvis du ikke kan løse problemet. I den elektroniske <i>brukerhåndboken</i> finner du informasjon om hvordan du kontakter Dell.
① ② ③ ④	Minnemoduler er registrert, men det foreligger en feil med minnekonfigurasjon eller kompatibilitet.	<ul style="list-style-type: none"> • Kontroller at det ikke foreligger spesielle krav til plassering av minnemodul/minnetilkobling. • Kontroller at minnemodulene du installerer er kompatible med datamaskinen. • Ta kontakt med Dell hvis du ikke kan løse problemet. I den elektroniske <i>brukerhåndboken</i> finner du informasjon om hvordan du kontakter Dell.

Lampekode	Problembeskrivelse	Anbefalt løsning
① ② ③ ④	<p>Det har oppstått en feil.</p> <p>Denne signalkoden vises også når du går inn i systemoppsettet, og betyr nødvendigvis ikke at det er et problem.</p>	<ul style="list-style-type: none"> • Kontroller at kablene er ordentlig koblet til systemkortet fra harddisken, CD- og DVD-stasjonen. • Sjekk datamaskinmeldingen som vises på skjermen. • Ta kontakt med Dell hvis du ikke kan løse problemet. I den elektroniske <i>brugerhåndboken</i> finner du informasjon om hvordan du kontakter Dell.

Signalkoder

Datamaskinen kan avgi en serie med signaler under oppstart hvis feil eller problemer ikke kan vises på skjermen. Denne signallerien kalles en signalkode og angir et problem. Én mulig signalkode (kode 1 3-1) består av ett signal, tre signaler i rask rekkefølge og deretter ett signal. Denne signalkoden angir at datamaskinen har registrert et minneproblem.

Gjør følgende hvis datamaskinen avgir signaler under oppstart:

- 1 Skriv ned signalkoden.
- 2 Se under "Dell Diagnostics" under side 224 for å identifisere en alvorligere årsak.
- 3 Ta kontakt med Dell for å få teknisk bistand. I den elektroniske *brugerhåndboken* finner du informasjon om hvordan du kontakter Dell.

Kode	Årsak	Kode	Årsak
1-1-2	Mikroprosessor registrerer feil	3-1-4	Feil med styrt avbruddsmaskeregister
1-1-3	Lese- eller skrivefeil i NVRAM	3-2-2	Feil under lasting av avbruddsvektor
1-1-4	Kontrollsumfeil i ROM BIOS	3-2-4	Testfeil i tastaturkontroller
1-2-1	Feil med programmerbar intervalltidtaker	3-3-1	Strømtap i NVRAM
1-2-2	DMA-initialiseringsfeil	3-3-2	Ugyldig NVRAM-konfigurasjon
1-2-3	Lese-/skrivefeil i DMA-sideregister	3-3-4	Feil under videominnetest
1-3	Feil under videominnetest	3-4-1	Feil under skjerminitialisering
1-3-1 til og med 2-4-4	Minne identifiseres eller brukes ikke på riktig måte	3-4-2	Feil under skjermtilbakekløp
3-1-1	Feil med styrt DMA-register	3-4-3	Feil under søk etter video-ROM
3-1-2	Feil i hoved-DMA-register	4-2-1	Ingen tidtakertikk
3-1-3	Feil i register for hovedavbruddsmaske	4-2-2	Feil ved avslutning
4-2-3	Feil i port A20	4-4-1	Testfeil for seriell port eller parallellport

Kode	Årsak	Kode	Årsak
4-2-4	Uventet avbrudd i beskyttet modus	4-4-2	Feil ved dekomprimering av kode til skyggelagt minne
4-3-1	Minnefeil over adresse 0FFFFh	4-4-3	Feil med mattekoprosessortest
4-3-3	Feil med teller 2 for tidtakerbrikke	4-4-4	Feil med hurtigminnetest
4-3-4	Klokken er stoppet		

Løse konflikter mellom programvare og maskinvare

Hvis en enhet ikke registreres under konfigureringen av operativsystemet, eller registreres, men blir feilkonfigurert, kan du bruke Hardware Troubleshooter til å løse problemet med inkompatibilitet.

- 1 Klikk **Start**, og klikk **Hjelp og støtte**.
- 2 Skriv inn `hardware troubleshooter` (feilsøk maskinvare) i feltet **Søk** og klikk pilen for å starte søket.
- 3 Klikk **Hardware Troubleshooter** (feilsøk maskinvare) i listen **Søkeresultater**.
- 4 I listen **Hardware Troubleshooter** klikker du **I need to resolve a hardware conflict on my computer** (jeg må løse en maskinvarekonflikt på datamaskinen), og klikk **Neste**.

Bruke Microsoft Windows XP System Restore

Microsoft Windows XP-operativsystemet inneholder verktøyet Systemgjenoppretting du kan bruke til å gjenopprette datamaskinen til en tidligere driftsstatus (uten at det påvirker datafilene) hvis endringer med maskinvaren, programvaren eller andre systeminnstillinger har satt datamaskinen i en uønsket driftsstatus. Se Windows Help and Support Center (hjelp- og støttesenter for Windows) for å få informasjon om hvordan du bruker Systemgjenoppretting. Du finner informasjon om tilgang til Hjelp og støtte for Windows under "Hjelp og støtte i Windows" under side 186.



MERKNAD: Foreta regelmessig sikkerhetskopiering av datafilene. Systemgjenoppretting overvåker eller gjenoppretter ikke datafilene.

Opprett gjenopprettingspunkt

- 1 Klikk **Start**, og klikk **Hjelp og støtte**.
- 2 Klikk **Systemgjenoppretting**.
- 3 Følg anvisningene på skjermen.

Gjenopprette datamaskinen til en tidligere driftsstatus



MERKNAD: Lagre og lukk alle åpne filer og avslutt eventuelle åpne programmer før du gjenoppretter datamaskinen til en tidligere driftsstatus. Du må ikke endre, åpne eller slette eventuelle filer eller programmer før systemgjenopprettingen er fullført.

- 1 Klikk **Start**-knappen, pek på **Alle programmer** → **Tilbehør** → **Systemverktøy** og klikk deretter på **Systemgjenoppretting**.

- 2 Kontroller at **Gjenopprett datamaskinen min til et tidligere tidspunkt** er merket, og klikk **Neste**.
- 3 Klikk en kalenderdato du vil gjenopprette datamaskinen til.
Skjermbildet **Velg et gjenopprettingspunkt** viser en kalender der du kan se og velge gjenopprettingspunkter. Alle kalenderdatoer med ledige gjenopprettingspunkter vises med fete typer.
- 4 Velg et gjenopprettingspunkt, og klikk **Neste**.
Hvis en kalenderdato bare har ett gjenopprettingspunkt, blir dette gjenopprettingspunktet merket automatisk. Hvis to eller flere gjenopprettingspunkter er ledige, klikker du det gjenopprettingspunktet du foretrekker.
- 5 Klikk **Neste**.
Skjermbildet **Gjenopprettning fullført** vises etter at Systemgjenopprettning er ferdig med å samle inn data, og deretter startes datamaskinen på nytt.
- 6 Etter at datamaskinen er startet på nytt, klikker du **OK**.

Hvis du vil endre gjenopprettingspunktet, kan du enten gjenta trinnene og bruke et annet gjenopprettingspunkt, eller du kan angre gjenopprettningen.

Angrer den siste systemgjenopprettningen



MERKNAD: Lagre og lukk alle åpne filer og avslutt eventuelle åpne programmer før du angrer den siste systemgjenopprettningen. Du må ikke endre, åpne eller slette eventuelle filer eller programmer før systemgjenopprettningen er fullført.

- 1 Klikk **Start**-knappen, pek på **Alle programmer** → **Tilbehør** → **Systemverktøy** og klikk deretter på **Systemgjenopprettning**.
- 2 Klikk **Angre siste gjenopprettning** og klikk **Neste**.
- 3 Klikk **Neste**.
Skjermbildet **Systemgjenopprettning** vises, og datamaskinen startes på nytt
- 4 Etter at datamaskinen er startet på nytt, klikker du **OK**.

Aktiverer Systemgjenopprettning

Hvis du installerer Windows XP på nytt med mindre enn 200 MB ledig plass på harddisken, deaktiveres Systemgjenopprettning automatisk. Slik finner du ut om Systemgjenopprettning er aktivert:

- 1 Klikk **Start**-knappen, klikk **Kontrollpanel**.
- 2 Klikk **Ytelse og vedlikehold**.
- 3 Klikk **System**.
- 4 Klikk kategorien **Systemgjenopprettning**.
- 5 Påse at **Deaktiver Systemgjenopprettning** ikke er avmerket.

Reinstallere Microsoft Windows XP

Komme i gang

 **MERK:** Prosedyrene i dette dokumentet ble skrevet for Windows-standardvisningen i Windows XP Home Edition, slik at trinnene vil være forskjellige hvis du innstiller Dell™-datamaskinen til visningen Windows Classic eller bruker Windows XP Professional.



Hvis du vurderer å reinstallere Windows XP-operativsystemet for å rette et problem med en nylig installert driver, kan du først prøve å tilbakeføre Windows XP-enhetsdriveren.

- 1 Klikk **Start**-knappen og klikk **Kontrollpanel**.
- 2 Under **Velg en kategori**, klikker du **Ytelse og vedlikehold**.
- 3 Klikk **System**.
- 4 I vinduet **Systemegenskaper** klikker du kategorien **Maskinvare**.
- 5 Klikk **Enhetsbehandling**.
- 6 Høyreklikk den enheten den nye driveren ble installert for, og klikk **Egenskaper**.
- 7 Klikk kategorien **Drivere**.
- 8 Klikk **Rull driver tilbake**.

Hvis det ikke løser problemet når enhetsdriveren rulles tilbake, kan du bruke Systemgjenoppretting til å sette operativsystemet tilbake til den driftsstatusen det hadde før du installerte den nye enhetsdriveren (se under "Bruke Microsoft Windows XP System Restore" under side 231).

 **MERK:** CDen *Drivers and Utilities* inneholder drivere som ble installert under assembleringen av datamaskinen. Bruk CDen *Drivers and Utilities* til å laste eventuelle nødvendige drivere, inkludert de driverne som er nødvendige, hvis datamaskinen er utstyrt med en RAID-kontroller.

Installere Windows XP på nytt

-  **MERKNAD:** Du må bruke Windows XP Service Pack 1 eller nyere når du reinstallerer Windows XP.
-  **MERKNAD:** Sikkerhetskopier alle datafiler på den primære harddisken før du foretar installasjonen. Når det gjelder konvensjonelle harddiskkonfigurasjoner, er den primære harddisken den første stasjonen som registreres av datamaskinen.

Du behøver følgende elementer for å reinstallere Windows XP:

- Dell *operativsystem*-CDen
- Dell CDen *Drivers and Utilities*

Når du skal reinstallere Windows XP, må du utføre alle trinnene i de følgende avsnittene i den oppførte rekkefølgen.

Prosessen med å reinstallere kan ta 1 til 2 timer å fullføre. Etter at du har reinstallert operativsystemet, må du også reinstallere enhetsdriverne, virusprogrammet og annen programvare.

 **MERKNAD:** CDen med *operativsystemet* inneholder alternativer for å reinstallere Windows XP. Disse alternativene kan overskrive filer og kanskje innvirke på programmer som allerede er installert på harddisken. Du bør derfor ikke reinstallere Windows XP med mindre teknisk støttepersonell hos Dell ber deg om å gjøre det.

-  **MERKNAD:** Hvis du vil unngå konflikter med Windows XP, må du deaktivere eventuelle virusprogrammer som er installert på datamaskinen, før du kan reinstallere Windows XP. Se anvisninger i dokumentasjonen som fulgte med programvaren.

Starte opp fra CDen med operativsystemet

- 1 Lagre og lukk eventuelle åpne filer og avslutt alle åpne programmer.
- 2 Sett i CDen med *operativsystemet*. Klikk **Avslutt** hvis meldingen *Install Windows XP* (Installer Windows XP) vises.
- 3 Start datamaskinen på nytt.
- 4 Trykk <F12> rett etter at DELL-logoen vises.
Hvis logoen for operativsystemet vises, venter du til du ser Windows-skrivebordet, og da slår du av datamaskinen og prøver på nytt.
- 5 Trykk piltastene for å velge **CD-ROM**, og trykk <Enter>.
- 6 Når meldingen *Press any key to boot from CD* (trykk en tast for starte fra CD) vises, trykker du en vilkårlig tast.

Windows XP-installasjonsprogram

- 1 Når skjermbildet med **installasjonsprogrammet for Windows XP** vises, trykker du <Enter> for å velge å installere Windows nå.
- 2 Les informasjonen i skjermbildet **Lisensavtale for Microsoft Windows**, og trykk <F8> for å godta lisensavtalen.
- 3 Hvis Windows XP allerede er installert på datamaskinen og du vil gjenopprette gjeldende Windows XP-data, taster du **r** for å velge reparasjonsalternativet og løse ut CDen.
- 4 Hvis du vil installere en ny kopi av Windows XP, trykker du på <Esc> for å velge dette alternativet.
- 5 Trykk <Enter> for å velge den uthevede partisjonen (anbefales), og følg deretter anvisningene på skjermen.

Skjermbildet **Installasjonsprogrammet for Windows XP** vises, og operativsystemet begynner å kopiere filer og installere enhetene. Datamaskinen startes på nytt automatisk flere ganger.

-  **MERK:** Tiden det tar å fullføre installasjonen, er avhengig av størrelsen på harddisken og hastigheten til datamaskinen.

-  **MERKNAD:** Trykk ikke på noen taster når følgende melding vises: *Press any key to boot from the CD* (trykk en tast for starte fra CDen).

- 6 Når skjermbildet **Innstillinger for region og språk** vises, velger du innstillingen for det aktuelle området og klikker **Neste**.
- 7 Skriv inn navnet ditt og organisasjonen (valgfritt) i skjermbildet **Tilpasse programvaren**, og klikk **Neste**.
- 8 I vinduet **Datamaskinnavn og administratorpassord** skriver du inn navnet på datamaskinen (eller godtar det som gis) og et passord, og klikker **Neste**.

- 9 Hvis skjermbildet **Oppringsinformasjon for modem** vises, skriver du inn den aktuelle informasjonen og klikker **Neste**.
- 10 Skriv inn dato, klokkeslett og tidssone i vinduet **Dato- og tidsinnstillinger**, og klikk **Neste**.
- 11 Hvis skjermbildet **Nettverksinnstillinger** vises, klikker du **Vanlig** og deretter **Neste**.
- 12 Hvis du reinstallerer Windows XP Professional og du blir bedt om å oppgi ytterligere informasjon om nettverkskonfigurasjonen, skriver du inn aktuell informasjon. Hvis du er usikker på innstillingene, godtar du standardvalgene.
Windows XP installerer operativsystemkomponentene og konfigurerer datamaskinen. Datamaskinen startes på nytt automatisk.



MERKNAD: Trykk ikke på noen taster når følgende melding vises: *Press any key to boot from the CD* (trykk en tast for starte fra CDen).

- 13 Når skjermbildet **Velkommen til Microsoft** vises, klikker du **Neste**.
- 14 Når meldingen *How will this computer connect to the Internet?* (Hvordan skal datamaskinen kobles til Internett?) vises, klikker du **Hopp over**.
- 15 Når skjermbildet **Er du klar til å registrere hos Microsoft?** vises, velger du **Nei, ikke nå** og klikker **Neste**.
- 16 Når skjermbildet **Hvem skal bruke datamaskinen?** vises, kan du skrive inn opptil fem brukere.
- 17 Klikk **Neste**.
- 18 Klikk **Fullfør** for å fullføre installasjonen, og løs deretter ut CDen.
- 19 Installer aktuelle drivere på nytt med CDen *Drivers and Utilities*.
- 20 Reinstaller virusprogrammene.
- 21 Reinstaller programmene.



MERK: Hvis du vil installere og aktivere Microsoft Office- eller Microsoft Works Suite-programmene, må du ha produkt nøkkelnummeret på baksiden av CD-omslaget for Microsoft Office eller Microsoft Works Suite.

Bruke Drivers and Utilities CD

Slik bruker du CDen *Drivers and Utilities* (*ResourceCD*) mens du kjører Windows-operativsystemet.



MERK: Du får tilgang til enhetsdrivere og brukerdokumentasjon ved å bruke CDen *Drivers and Utilities* mens du kjører Windows.

- 1 Slå på datamaskinen og la den starte opp til Windows-skrivebordet.
- 2 Sett CDen *Drivers and Utilities* i CD-stasjonen.
Hvis du bruker *Drivers and Utilities* CD for første gang på datamaskinen, åpnes vinduet **ResourceCD Installation** (installere ResourceCD) for å opplyse om at installasjonen er i ferd med å startes fra CDen *Drivers and Utilities*.
- 3 Klikk **OK** for å fortsette.
Fullfør installasjonen ved å svare på spørsmålene fra installasjonsprogrammet.
- 4 Klikk **Neste** når skjermbildet **Welcome Dell System Owner** (velkommen til Dell System).

Velg aktuell **System Model** (systemmodell), **Device Type** (enhetstype), aktuelt **Operating System** (operativsystem) og **Topic** (emne).

Drivere til datamaskinen

Slik får du frem en liste over enhetsdrivere for datamaskinen:

- 1** Klikk **My Drivers** (mine drivere) i rullegardinmenyen **Topic** (emne).

CDen *Drivers and Utilities* (ekstratilbehør) søker gjennom datamaskinens maskinvare og operativsystem, og deretter vil en liste over enhetsdrivere for systemkonfigurasjonen vises på skjermen.

- 2** Klikk den aktuelle driveren og følg anvisningene for å laste ned driveren til datamaskinen.

Hvis du vil vise alle tilgjengelige drivere for datamaskinen, klikker du **Drivere** i rullegardinmenyen **Emne**.

Stikkordregister

A

- av/på
 - lampe, 193, 197
- av/på-lampe
 - diagnostisere problemer med, 227

B

- Brukerhåndbok, 185

C

- CD for operativsystem, 186
- CDer
 - operativsystem, 186

D

- deksel
 - ta av, 203
- Dell Diagnostics, 224
- Dell-webområde for kundestøtte, 187
- diagnostikk
 - Dell Diagnostics, 224
 - signalkoder, 230
- dokumentasjon
 - Brukerhåndbok, 185
 - ergonomi, 186
 - garanti, 186

- Lisensavtale for sluttbruker, 186
- online, 187
- Produktveiledning, 186
- sikkerhet, 186
- spesielle bestemmelser, 186
- drivere
 - liste over, 236
- Drivers and Utilities, CD, 185

E

- ergonomisk informasjon, 186

F

- feilmeldinger
 - diagnoselamper, 228
 - signalkoder, 230
 - systemlamper, 227
- feilsøking
 - Dell Diagnostics, 224
 - gjenopprette datamaskinen til forrige driftsstatus, 231
 - Hardware Troubleshooter, 231
 - Hjelp og støtte, 186
 - konflikter, 231
 - signalkoder, 230
 - systemlamper, 227

G

- garantiinformasjon, 186

H

- Hardware Troubleshooter, 231
- Hjelp og støtte, 186
- hjelpetil
 - Windows Hjelp og støtte, 186
- hovedkort. *Se* systemkort

I

- installere deler
 - før du begynner, 203
- IRQ-konflikter, 231

K

- konflikter
 - program- og maskinvarekonflikter, 231
- kundestøtte, webområde, 187

L

- lamper
 - diagnostikk, 228
 - strøm, 193, 197
 - system, 227

Lisensavtale for
sluttbruker, 186

M

maskinvare
Dell Diagnostics, 224
konflikter, 231
signalkoder, 230

merker

Microsoft Windows, 187
Servicemerke, 187

O

operativsystem
reinstallere Windows XP, 233
reinstallering, 186

P

Produktveiledning, 186

programvare
konflikter, 231

R

reinstallere
Windows XP, 233

S

Servicemerke, 187
signalkoder, 230
sikkerhetsanvisninger, 186

spesielle bestemmelser, 186

System Restore, 231

systemkort, 211, 214, 220

T

feilsøking
diagnoselamper, 228

W

Windows XP
Hardware Troubleshooter, 231
Hjelp og støtte, 186
installasjonsprogram, 234
reinstallere, 233
reinstallering, 186
System Restore, 231

Dell™ OptiPlex™ 745

Краткий справочник

Модели DCTR, DCNE, DCSM и DCCY

www.dell.com | support.euro.dell.com

Примечания, замечания и предупреждения



ПРИМЕЧАНИЕ. В примечании содержится важная информация, которая помогает при использовании компьютера.



ВНИМАНИЕ. Указывает на возможность потенциального повреждения оборудования, возможность потери данных и сообщает о способах избежания этой проблемы.



ПРЕДУПРЕЖДЕНИЕ. Указывает на потенциальную опасность повреждения, получения легких травм или угрозу для жизни.

В случае приобретения компьютера серии Dell™ n Series все упоминания операционной системы Microsoft® Windows® в настоящем документе неприменимы.

Информация в этом документе может быть изменена без уведомления.

© Dell Inc., 2006. Все права защищены.

Воспроизведение материалов данного руководства в любой форме без письменного разрешения корпорации Dell Inc. строго запрещено.

Товарные знаки, использованные в этом документе: *Dell*, логотип *DELL*, *Inspiron*, *Dell Precision*, *Dimension*, *OptiPlex*, *Latitude*, *PowerEdge*, *PowerVault*, *PowerApp* и *DellOpenManage* являются товарными знаками корпорации Dell Inc.; *Intel*, *Pentium* и *Celeron* являются охраняемыми товарными знаками корпорации Intel; *Microsoft* и *Windows* являются охраняемыми товарными знаками корпорации Майкрософт.

Остальные товарные знаки и торговые марки могут использоваться в этом руководстве для обозначения фирм, заявляющих свои права на товарные знаки и названия, или продуктов этих фирм. Dell Inc. заявляет об отказе от всех прав собственности на любые товарные знаки и названия, кроме своих собственных.

Модели DCTR, DCNE, DCSM и DCCY

Август 2006 года

P/N NH806

Ред. A00

Содержание

Источники информации	243
Виды системы	247
Компьютер с корпусом Mini Tower — вид спереди	247
Компьютер с корпусом Mini Tower — вид сзади	249
Компьютер с корпусом Mini Tower — разъемы на задней панели	250
Настольный компьютер — вид спереди	252
Настольный компьютер — вид сзади	253
Настольный компьютер — разъемы на задней панели	254
Компактный компьютер — вид спереди	256
Компактный компьютер — вид сзади	257
Компактный компьютер — разъемы на задней панели	258
Сверхкомпактный компьютер — вид спереди	260
Сверхкомпактный компьютер — вид сбоку	261
Сверхкомпактный компьютер — вид сзади	262
Сверхкомпактный компьютер — разъемы на задней панели	262
Снятие крышки компьютера	263
Перед началом работы	264
Компьютер с корпусом Mini Tower	265
Настольный компьютер	266
Компактный компьютер	267
Сверхкомпактный компьютер	269
Внутренние компоненты компьютера	271
Компьютер с корпусом Mini-Tower	271
Настольный компьютер	274
Компактный компьютер	277
Сверхкомпактный компьютер	280
Настройка компьютера	282
Установка клавиатуры и мыши	284
Установка монитора	284
Подключение питания	285
Устранение неисправностей	285
Dell Diagnostics	285

Системные индикаторы	288
Индикаторы диагностики	289
Звуковые сигналы	291
Разрешение проблем несовместимости программного обеспечения и оборудования	292
Использование функции восстановления системы Microsoft Windows XP	293
Переустановка системы Microsoft Windows XP	294
Компакт-диск Drivers and Utilities (Драйверы и утилиты)	297
Драйверы компьютера	297
Указатель	299

Источники информации

 **ПРИМЕЧАНИЕ.** Некоторые функции или материалы мультимедиа могут быть вспомогательными и не поставляться с компьютером. Некоторые функции и материалы мультимедиа могут быть недоступны в определенных странах.

 **ПРИМЕЧАНИЕ.** Дополнительную информацию можно найти в документации по компьютеру.

Что требуется найти?	Информация находится здесь
<ul style="list-style-type: none"> • Программа диагностики компьютера • Драйверы для компьютера • Документация на компьютер • Документация на устройства • Программное обеспечение для настольной системы (DSS) 	<p>Компакт-диск Drivers and Utilities (Драйверы и утилиты) (компакт-диск ResourceCD (Ресурсы))</p> <p>ПРИМЕЧАНИЕ. Компакт-диски <i>Drivers and Utilities (Драйверы и утилиты)</i> является дополнительным и может не поставляться с этим компьютером.</p> <p>Документация и драйверы уже установлены на компьютере. Этот компакт-диск можно использовать для повторной установки драйверов (см. раздел «Компакт-диск Drivers and Utilities (Драйверы и утилиты)» на стр. 297) и запуска программы Dell Diagnostics (см. раздел «Dell Diagnostics» на стр. 285); на нем также находится необходимая документация.</p> <p>На компакт-диске могут быть записаны файлы Readme, содержащие самую свежую информацию о технических новшествах компьютера или справочные материалы для опытных пользователей и технических специалистов.</p> <p>ПРИМЕЧАНИЕ. Драйверы и обновления документации можно найти на веб-узле support.dell.com.</p>
<ul style="list-style-type: none"> • Удаление и замена компонентов • Технические характеристики • Настройка системы • Устранение неисправностей и решение проблем 	<p>Руководство пользователя Dell™ OptiPlex™</p> <p><i>Центр справки и поддержки Microsoft Windows XP</i></p> <p>1 Щелкните Пуск→ Справка и поддержка→ Руководство пользователя и системное руководство Dell→ Системные руководства.</p> <p>2 Выберите <i>Руководство пользователя</i> для используемого компьютера.</p> <p><i>Руководство пользователя</i> также можно найти на дополнительном компакт-диске <i>Drivers and Utilities (Драйверы и утилиты)</i>.</p>



Что требуется найти?

- Информация о гарантиях
- Условия (только для США)
- Инструкции по технике безопасности
- Сведения о соответствии стандартам
- Информация об эргономике
- Лицензионное соглашение конечного пользователя

Информация находится здесь

Информационное руководство по продуктам Dell™



-
- Переустановка операционной системы

Компакт-диск *Operating System* (Операционная система)

ПРИМЕЧАНИЕ. Компакт-диск *Operating System* (Операционная система) является дополнительным и может не поставляться с этим компьютером.

Операционная система уже установлена на компьютере. Для переустановки операционной системы используйте компакт-диск *Operating System* (Операционная система) (см. раздел «Переустановка системы Microsoft Windows XP» на стр. 294).



После переустановки операционной системы используйте дополнительный компакт-диск *Drivers and Utilities* (Драйверы и утилиты) (компакт-диск *ResourceCD* (Ресурсы)) для переустановки драйверов устройств, поставляемых вместе с компьютером. Для получения дополнительной информации см. раздел «Компакт-диск *Drivers and Utilities* (Драйверы и утилиты) (компакт-диск *ResourceCD* (Ресурсы))» на стр. 243.

Наклейка с ключом продукта для операционной системы находится на компьютере (см. раздел «Метка производителя и ключ продукта Microsoft® Windows®» на стр. 245).

ПРИМЕЧАНИЕ. Цвет компакт-диска *Operating System* (Операционная система) может быть различным в зависимости от заказанной операционной системы.

-
- Как работать в Windows XP
 - Как работать с программами и файлами
 - Как индивидуально настроить рабочий стол

Центр справки и поддержки Windows

- 1 Щелкните **Пуск** → **Справка и поддержка**.
- 2 Введите слово или фразу, описывающие проблему, и щелкните значок стрелки.
- 3 Щелкните раздел, соответствующий вашей проблеме.
- 4 Следуйте инструкциям на экране.

Что требуется найти?

- Код экспресс-обслуживания и метка производителя
- Наклейка с ключом продукта Microsoft Windows

Информация находится здесь

Метка производителя и ключ продукта Microsoft® Windows®

Эти метки расположены на компьютере.

- Метка производителя используется для идентификации компьютера на веб-узле **support.dell.com** или при обращении в службу поддержки.
- Введите код экспресс-обслуживания, чтобы звонок был переадресован в службу технической поддержки.



Что требуется найти?

- Solutions (Разрешение вопросов) – подсказки и советы по поиску и устранению неисправностей, статьи технических специалистов, интерактивные курсы обучения и часто задаваемые вопросы
- Community (Сообщество) – интерактивная дискуссия с другими пользователями Dell
- Upgrades (Обновления) – новые сведения о компонентах, таких как память или жесткий диск, и операционной системе
- Customer Care (Отдел обслуживания клиентов) – контактная информация, звонок в отдел обслуживания и информация о состоянии исполнения заказа, гарантии и ремонте
- Service and support (Обслуживание и поддержка) – состояние звонка в отдел обслуживания и архив с информацией об оказании поддержки, обращение для получения сервисного обслуживания, интерактивная дискуссия с представителями службы технической поддержки
- Reference (Справочная информация) – компьютерная документация, подробные сведения о конфигурации компьютера, технические характеристики изделий и техническая документация
- Downloads (Данные для загрузки) – сертифицированные драйверы, исправления и обновления программного обеспечения
- Desktop System Software (DSS) (Системное программное обеспечение настольного компьютера (DSS)) – после повторной установки операционной системы на компьютере необходимо также повторно установить утилиту DSS. Системное программное обеспечение настольного компьютера (DSS) автоматически определяет компьютер и операционную систему и устанавливает обновления, подходящие для используемой конфигурации, обеспечивая критические обновления операционной системы и поддержку 3,5-дюймовых дисководов Dell™ USB, а также процессоров Intel®, оптических дисководов и устройств USB. Программное обеспечение DSS необходимо для правильной работы компьютера Dell.

Информация находится здесь

Веб-узел поддержки Dell — support.dell.com

ПРИМЕЧАНИЕ. Выберите свой регион, тип и размер предприятия для просмотра соответствующего веб-узла поддержки.

Чтобы загрузить системное программное обеспечение настольного компьютера (DSS):



- 1 Посетите веб-узел **support.dell.com**, выберите свой регион или тип и размер предприятия и введите метку производителя.
- 2 Выберите **Drivers & Downloads** (Драйверы и файлы для загрузки) и нажмите **Go** (Перейти).
- 3 Выберите операционную систему и выполните поиск по ключевой фразе *Desktop System Software*.

ПРИМЕЧАНИЕ. Интерфейс пользователя на веб-узле support.dell.com, в зависимости от настроек, может меняться.

Виды системы

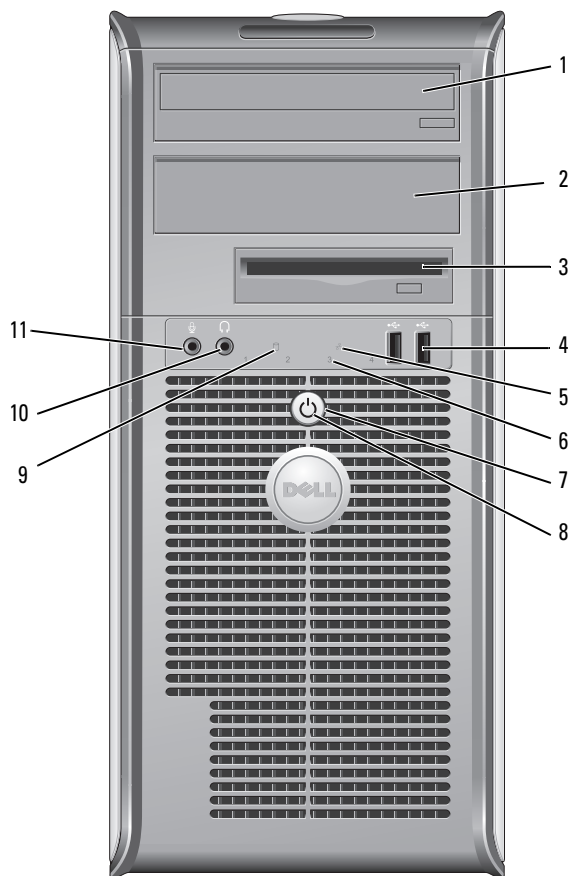
Компьютер с корпусом Mini Tower — вид спереди



1	5,25-дюймовый отсек дисковод	В этот отсек можно установить оптический дисковод. Этот дисковод используется для установки компакт-дисков или DVD-дисков (если поддерживаются).
2	5,25-дюймовый отсек дисковод	В этот отсек можно установить оптический дисковод. Этот дисковод используется для установки компакт-дисков или DVD-дисков (если поддерживаются).
3	3,5-дюймовый отсек дисковод	В этот отсек можно установить дополнительный дисковод гибких дисков или устройство чтения карт памяти.
4	разъемы шины USB 2.0 (2)	Используйте разъемы USB, расположенные на передней панели компьютера, для редко подключаемых устройств, например джойстиков или камер, или для устройств USB (дополнительную информацию о загрузке устройств USB см. в интерактивном <i>Руководстве пользователя</i>). Для устройств, которые обычно подключены к компьютеру, например принтер или клавиатура, рекомендуется использовать USB-разъемы на задней панели.
5	индикатор LAN	Этот индикатор означает, что установлено LAN-соединение (локальная вычислительная сеть).
6	диагностические светодиоды	Эти индикаторы выдают коды диагностики, которые помогают в устранении проблем с компьютером. Для получения дополнительной информации см. раздел «Индикаторы диагностики» на стр. 289.
7	кнопка питания	Нажмите эту кнопку, чтобы включить компьютер.  ВНИМАНИЕ. Чтобы предотвратить потерю данных, не выключайте компьютер с помощью кнопки питания. Вместо этого выполняйте команду завершения работы. Для получения дополнительной информации см. раздел «Перед началом работы» на стр. 264.  ВНИМАНИЕ. Если в операционной системе доступен интерфейс ACPI, то при нажатии кнопки питания компьютер выполняет операцию завершения работы.
8	светодиод питания	Варианты свечения индикатора питания указывают на следующие режимы работы. <ul style="list-style-type: none"> • Индикатор не горит. компьютер выключен. • Горит зеленым. компьютер работает в нормальном режиме. • Мигает зеленым. компьютер находится в режиме энергосбережения. • Горит или мигает желтым. см. интерактивное <i>Руководство пользователя</i>. <p>Чтобы выйти из режима энергосбережения, нажмите кнопку питания или кнопку на клавиатуре или мыши, если они настроены в Диспетчере устройств Windows на функцию «пробуждения». Дополнительную информацию о режимах ожидания и выходе из режима энергосбережения см. в разделе интерактивного <i>Руководства пользователя</i>.</p> <p>Описание кодов индикаторов, помогающих в устранении неисправностей компьютера, см. в разделе «Системные индикаторы» на стр. 288.</p>
9	индикатор жесткого диска	Индикатор мигает при обращении к жесткому диску.
10	разъем для наушников	Для подключения наушников и большинства динамиков.
11	разъем микрофона	Используется для подключения микрофона.

Компьютер с корпусом Mini Tower — вид сзади

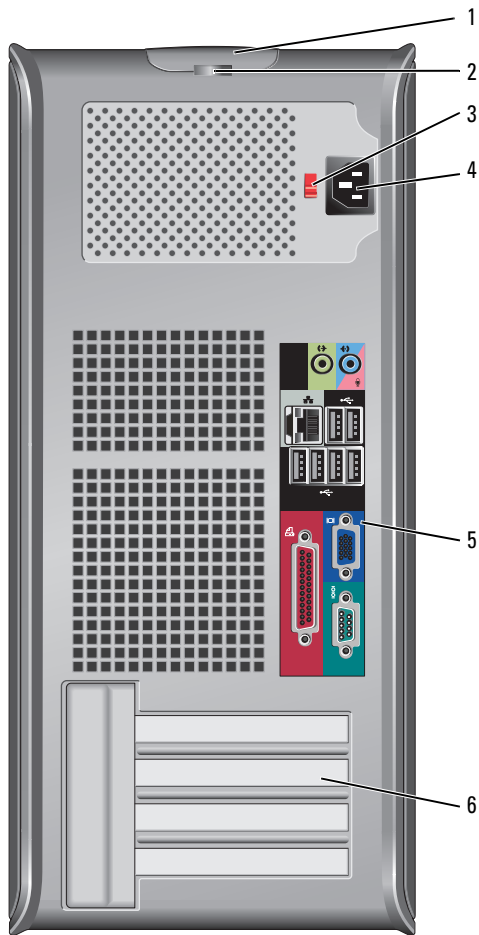

- | | | |
|---|------------------------------|--|
| 1 | защелка крышки корпуса | Позволяет открывать крышку компьютера. |
| 2 | проушина для навесного замка | Установите замок для запираения крышки компьютера. |

- 3 переключатель выбора напряжения
Компьютер оборудован ручным переключателем выбора напряжения. Во избежание повреждения компьютера установите переключатель выбора напряжения вручную в положение, соответствующее напряжению, наиболее точно совпадающему с напряжением электросети, используемым в вашем регионе.
- ➡ ВНИМАНИЕ.** В Японии переключатель выбора напряжения можно установить в положение 115-V, несмотря на то, что в Японии используется напряжение 100 В.
- Также убедитесь, что монитор и другие подключенные устройства могут работать с напряжением переменного тока, доступным в вашем регионе.
- 4 разъем питания
Для подключения кабеля питания.
- 5 разъемы на задней панели
Используются для подключения последовательных, USB и других устройств к соответствующим разъемам (см. раздел «Компьютер с корпусом Mini Tower — разъемы на задней панели» на стр. 250).
- 6 гнезда для плат
Доступные разъемы для любых установленных плат PCI и PCI Express.

Компьютер с корпусом Mini Tower — разъемы на задней панели

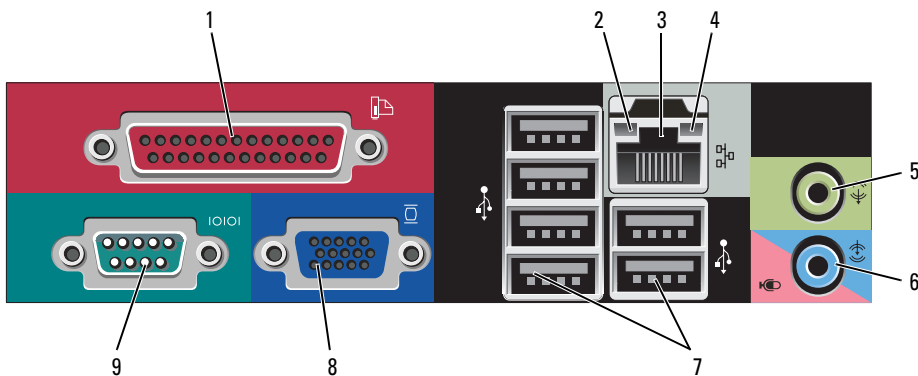

- 1 разъем параллельного порта
К разъему параллельного порта подключается параллельное устройство, например принтер. USB-принтер следует подключать к разъему USB.
- ПРИМЕЧАНИЕ.** Встроенный разъем параллельного порта автоматически отключается, если компьютер обнаруживает установленную плату, имеющую разъем параллельного порта, настроенный на тот же адрес. Для получения дополнительной информации см. интерактивное Руководство пользователя.
- 2 светодиод поддержания связи
- Зеленый – установлено соединение между сетью 10 Мбит/с и компьютером.
 - Оранжевый – установлено соединение между сетью 100 Мбит/с и компьютером.
 - Желтый – установлено соединение между сетью 1 Гбит/с (1000 Мбит/с) и компьютером.
 - Индикатор не горит – физическое соединение с сетью отсутствует.

- 3 разъем сетевого адаптера Чтобы подключить компьютер к сети или широкополосному модему, подсоедините один конец кабеля к сетевому разъему или сетевому устройству. Другой конец сетевого кабеля подключите к разъему сетевого адаптера, расположенному на задней панели компьютера. Щелчок указывает, что кабель надежно подсоединен.
ПРИМЕЧАНИЕ. Не включайте телефонный кабель в сетевой разъем.
На компьютерах с платой сетевого разъема используется разъем на этой плате.
Для сети рекомендуется применять проводку и разъемы Категории 5. Если используется проводка Категории 3, для обеспечения надежной работы установите скорость сети 10 Мбит/с.
- 4 индикатор работы сети Желтый мигающий индикатор указывает на то, что компьютер передает или принимает данные по сети. При большом объеме сетевого трафика этот индикатор горит постоянно.
- 5 разъем линейного выхода Разъем линейного выхода зеленого цвета используется для подключения большинства динамиков со встроенными усилителями.
- 6 разъем для линейного входа/микрофона Разъем для линейного входа/микрофона голубого и розового цветов используется для подключения устройств записи/воспроизведения, например кассетного проигрывателя, проигрывателя компакт-дисков или видеомикрофона, либо для подключения микрофона персонального компьютера для записи голоса и музыки в звуковой программе или для их передачи по телефонному каналу.
- 7 разъемы шины USB 2.0 (6) Для устройств, которые обычно подключены к компьютеру, например принтер или клавиатура, используйте USB-разъемы на задней панели.
- 8 видеоразъем Подключите кабель VGA-совместимого монитора к голубому разъему.
ПРИМЕЧАНИЕ. Если вы приобретаете необязательную видеоплату, этот разъем будет закрыт крышкой. Подсоедините монитор к разъему на видеоплате. Не снимайте колпачок.
ПРИМЕЧАНИЕ. Если есть видеоплата, поддерживающая работу с двумя мониторами, используйте Y-кабель, который поставляется вместе с компьютером.
- 9 разъем последовательного порта К разъему последовательного порта подключается последовательное устройство, например ручное устройство. По умолчанию первый последовательный порт обозначается COM1, второй COM2.
Для получения дополнительной информации см. интерактивное *Руководство пользователя*.

Настольный компьютер — вид спереди

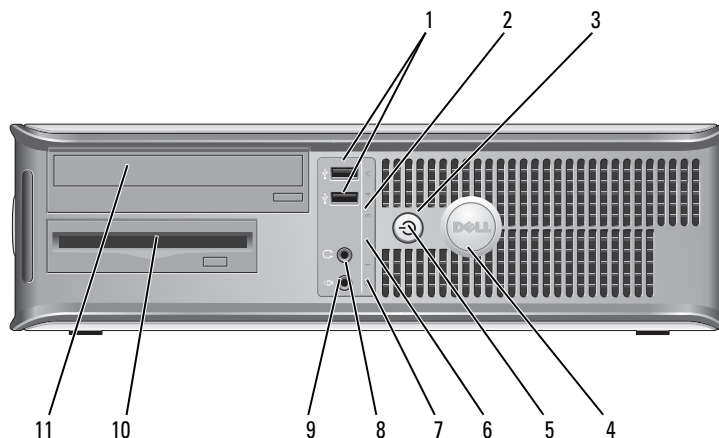

- 1 разъемы шины USB 2.0 (2) Используйте разъемы USB, расположенные на передней панели компьютера, для редко подключаемых устройств, например джойстиков или камер, или для загружаемых устройств USB (дополнительную информацию о загрузке с устройств USB см. в интерактивном *Руководстве пользователя*).

Для устройств, которые обычно подключены к компьютеру, например принтер или клавиатура, рекомендуется использовать USB-разъемы на задней панели.

- 2 индикатор LAN Этот индикатор означает, что установлено LAN-соединение (локальная вычислительная сеть).

- 3 кнопка питания Нажмите эту кнопку, чтобы включить компьютер.

➔ **ВНИМАНИЕ.** Чтобы предотвратить потерю данных, не выключайте компьютер с помощью кнопки питания. Вместо этого выполняйте команду завершения работы. Для получения дополнительной информации см. раздел «Перед началом работы» на стр. 264.

➔ **ВНИМАНИЕ.** Если в операционной системе доступен интерфейс ACPI, то при нажатии кнопки питания компьютер выполняет операцию завершения работы.

- 4 знак Dell Этот знак можно повернуть, чтобы он соответствовал ориентации компьютера. Чтобы повернуть знак, крепко сожмите его пальцами и поверните. Можно также повернуть знак с помощью отверстия, расположенного рядом с его нижней частью.

- | | | |
|----|--------------------------------|--|
| 5 | индикатор питания | <p>Варианты свечения индикатора питания указывают на следующие режимы работы.</p> <ul style="list-style-type: none"> • Индикатор не горит – компьютер выключен. • Горит зеленым – компьютер работает в нормальном режиме. • Мигает зеленым – компьютер находится в режиме энергосбережения. • Горит или мигает желтым – см. интерактивное <i>Руководство пользователя</i>. <p>Чтобы выйти из режима энергосбережения, нажмите кнопку питания или кнопку на клавиатуре или мыши, если они настроены в Диспетчере устройств Windows на функцию «пробуждения». Дополнительную информацию о режимах ожидания и выходе из режима энергосбережения см. в разделе интерактивного <i>Руководства пользователя</i>.</p> <p>Описание кодов индикаторов, помогающих в устранении неисправностей компьютера, см. в разделе «Системные индикаторы» на стр. 288.</p> |
| 6 | диагностические светодиоды | Эти индикаторы выдают коды диагностики, которые помогают в устранении проблем с компьютером. Для получения дополнительной информации см. «Индикаторы диагностики» на стр. 289. |
| 7 | индикатор жесткого диска | Индикатор мигает при обращении к жесткому диску. |
| 8 | разъем для наушников | Для подключения наушников и большинства динамиков. |
| 9 | разъем микрофона | Используется для подключения микрофона. |
| 10 | 3,5-дюймовый отсек дисководов | В этот отсек можно установить дополнительный дисковод гибких дисков или устройство чтения карт памяти. |
| 11 | 5,25-дюймовый отсек дисководов | В этот отсек можно установить оптический дисковод. Этот дисковод используется для установки компакт-дисков или DVD-дисков (если поддерживаются). |

Настольный компьютер — вид сзади

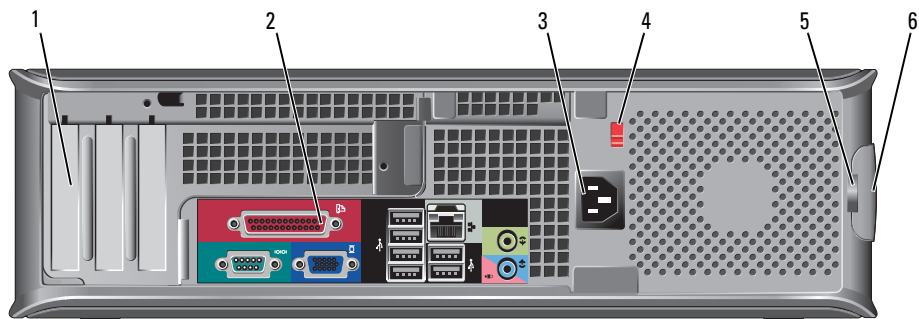

- | | | |
|---|---------------------------------|--|
| 1 | гнезда для плат | Доступные разъемы для любых установленных плат PCI и PCI Express. |
| 2 | разъемы на задней панели | Используются для подключения последовательных, USB и других устройств к соответствующим разъемам (см. раздел «Настольный компьютер — разъемы на задней панели» на стр. 254). |
| 3 | разъем питания | Для подключения кабеля питания. |
| 4 | переключатель выбора напряжения | Компьютер оборудован ручным переключателем выбора напряжения.
Во избежание повреждения компьютера, оборудованного переключателем выбора напряжения, установите переключатель на напряжение, наиболее близкое к значению напряжения в вашей электросети. |
| 5 | проушина для навесного замка | Установите замок для запираания крышки компьютера. |
| 6 | защелка крышки корпуса | Позволяет открывать крышку компьютера. |

ⓘ ВНИМАНИЕ. В Японии переключатель выбора напряжения можно установить в положение 115-V, несмотря на то, что в Японии используется напряжение 100 В.

Также убедитесь, что монитор и другие подключенные устройства могут работать с напряжением переменного тока, доступным в вашем регионе.

Настольный компьютер — разъемы на задней панели

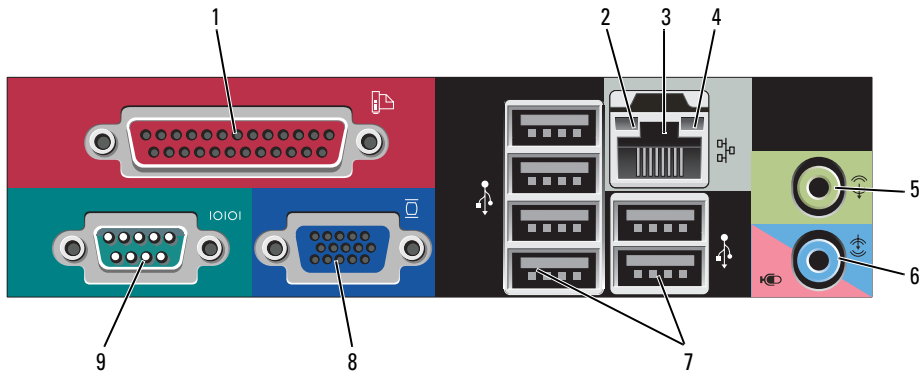

1	разъем параллельного порта	<p>К разьему параллельного порта подключается параллельное устройство, например принтер. USB-принтер следует подключать к разьему USB.</p> <p>ПРИМЕЧАНИЕ. Встроенный разъем параллельного порта автоматически отключается, если компьютер обнаруживает установленную плату, имеющую разъем параллельного порта, настроенный на тот же адрес. Для получения дополнительной информации см. интерактивное <i>Руководство пользователя</i>.</p>
2	светодиод поддержания связи	<ul style="list-style-type: none"> • Зеленый – установлено соединение между сетью 10 Мбит/с и компьютером. • Оранжевый – установлено соединение между сетью 100 Мбит/с и компьютером. • Желтый – установлено соединение между сетью 1 Гбит/с (1000 Мбит/с) и компьютером. • Индикатор не горит – физическое соединение с сетью отсутствует.
3	разъем сетевого адаптера	<p>Чтобы подключить компьютер к сети или широкополосному модему, подсоедините один конец кабеля к сетевому разьему или сетевому устройству. Другой конец сетевого кабеля подключите к разьему сетевого адаптера, расположенному на задней панели компьютера. Щелчок указывает, что кабель надежно подсоединен.</p> <p>ПРИМЕЧАНИЕ. Не включайте телефонный кабель в сетевой разьем.</p> <p>На компьютерах с платой сетевого разьема используется разьем на этой плате.</p> <p>Для сети рекомендуется применять проводку и разьемы Категории 5. Если используется проводка Категории 3, для обеспечения надежной работы установите скорость сети 10 Мбит/с.</p>
4	индикатор работы сети	<p>Желтый мигающий индикатор указывает на то, что компьютер передает или принимает данные по сети. При большом объеме сетевого трафика этот индикатор горит постоянно.</p>
5	разъем линейного выхода	<p>Разьем линейного выхода зеленого цвета используется для подключения большинства динамиков со встроенными усилителями.</p>
6	разьем для линейного входа/микрофона	<p>Разьем для линейного входа/микрофона голубого и розового цветов используется для подключения устройств записи/воспроизведения, например кассетного проигрывателя, проигрывателя компакт-дисков или видеомагнитофона, либо для подключения микрофона персонального компьютера для записи голоса и музыки в звуковой программе или для их передачи по телефонному каналу.</p>
7	разьемы шины USB 2.0 (6)	<p>Для устройств, которые обычно подключены к компьютеру, например принтер или клавиатура, используйте USB-разьемы на задней панели.</p>
8	видеоразьем	<p>Подключите кабель VGA-совместимого монитора к голубому разьему.</p> <p>ПРИМЕЧАНИЕ. Если вы приобретаете необязательную видеоплату, этот разьем будет закрыт крышкой. Подсоедините монитор к разьему на видеоплате. Не снимайте колпачок.</p> <p>ПРИМЕЧАНИЕ. Если есть видеоплата, поддерживающая работу с двумя мониторами, используйте Y-кабель, который поставляется вместе с компьютером.</p>
9	разьем последовательного порта	<p>К разьему последовательного порта подключается последовательное устройство, например ручное устройство. По умолчанию первый последовательный порт обозначается COM1, второй COM2.</p> <p>Для получения дополнительной информации см. интерактивное <i>Руководство пользователя</i>.</p>

Компактный компьютер — вид спереди

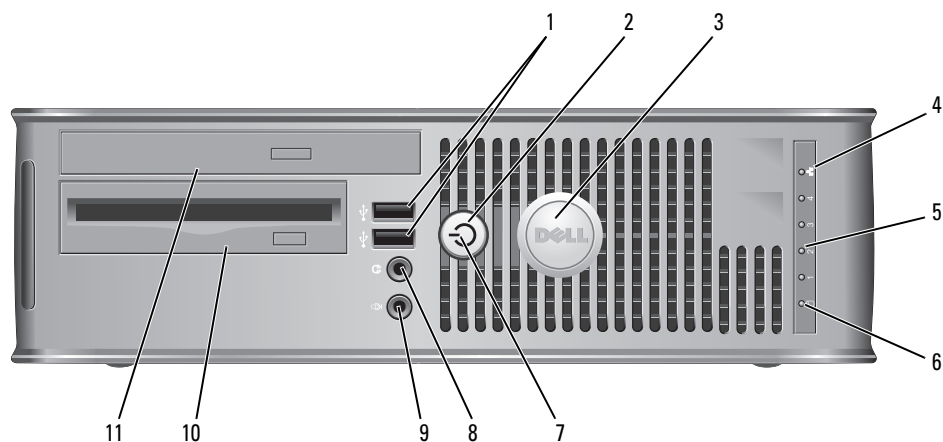

- | | | |
|---|--------------------------------------|--|
| 1 | разъемы шины USB 2.0 (2) | <p>Используйте разъемы USB, расположенные на передней панели компьютера, для редко подключаемых устройств, например джойстиков или камер, или для загружаемых устройств USB (дополнительную информацию о загрузке с устройств USB см. в интерактивном <i>Руководстве пользователя</i>).</p> <p>Для устройств, которые обычно подключены к компьютеру, например принтер или клавиатура, рекомендуется использовать USB-разъемы на задней панели.</p> |
| 2 | кнопка питания | <p>Нажмите эту кнопку, чтобы включить компьютер.</p> <p>➡ ВНИМАНИЕ. Чтобы предотвратить потерю данных, не выключайте компьютер с помощью кнопки питания. Вместо этого выполняйте команду завершения работы. Для получения дополнительной информации см. раздел «Перед началом работы» на стр. 264.</p> <p>➡ ВНИМАНИЕ. Если в операционной системе доступен интерфейс ACPI, то при нажатии кнопки питания компьютер выполняет операцию завершения работы.</p> |
| 3 | знак Dell | <p>Можно повернуть, чтобы он соответствовал ориентации компьютера. Чтобы повернуть знак, крепко сожмите его пальцами и поверните. Можно также повернуть знак с помощью отверстия, расположенного рядом с его нижней частью.</p> |
| 4 | индикатор LAN | <p>Означает, что установлено LAN-соединение (локальная вычислительная сеть).</p> |
| 5 | диагностические светодиоды | <p>Эти индикаторы выдают коды диагностики, которые помогают в устранении проблем с компьютером. Для получения дополнительной информации см. раздел «Индикаторы диагностики» на стр. 289.</p> |
| 6 | индикатор обращения к жесткому диску | <p>Индикатор мигает при обращении к жесткому диску.</p> |

- | | | |
|----|------------------------------|--|
| 7 | индикатор питания | <p>Варианты свечения индикатора питания указывают на следующие режимы работы.</p> <ul style="list-style-type: none"> • Индикатор не горит – компьютер выключен. • Горит зеленым – компьютер работает в нормальном режиме. • Мигает зеленым – компьютер находится в режиме энергосбережения. • Горит или мигает желтым – см. интерактивное <i>Руководство пользователя</i>. <p>Чтобы выйти из режима энергосбережения, нажмите кнопку питания или кнопку на клавиатуре или мыши, если они настроены в Диспетчере устройств Windows на функцию «пробуждения». Дополнительную информацию о режимах ожидания и выходе из режима энергосбережения см. в разделе интерактивного <i>Руководства пользователя</i>.</p> <p>См. «Системные индикаторы» на стр. 288, в котором содержится описание световых кодов, помогающих в устранении неисправностей компьютера.</p> |
| 8 | разъем для наушников | Для подключения наушников и большинства динамиков. |
| 9 | разъем микрофона | Используется для подключения микрофона. |
| 10 | 3,5-дюймовый отсек дисковод | В этот отсек можно установить дополнительный дисковод гибких дисков или устройство чтения карт памяти. |
| 11 | 5,25-дюймовый отсек дисковод | В этот отсек можно установить оптический дисковод. Этот дисковод используется для установки компакт-дисков или DVD-дисков (если поддерживаются). |

Компактный компьютер — вид сзади

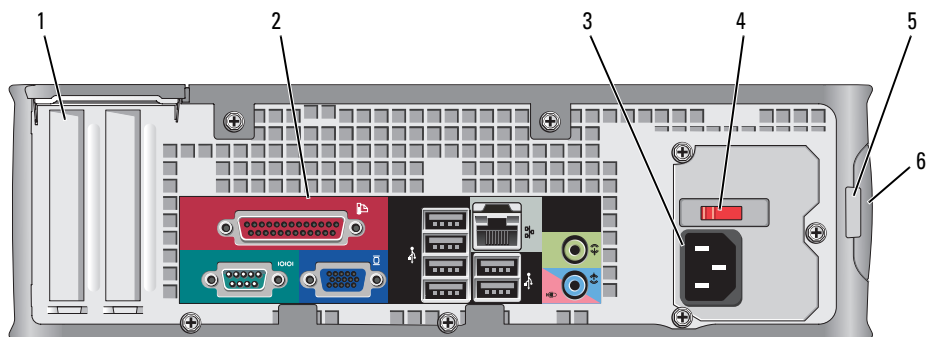

- | | | |
|---|---------------------------------|--|
| 1 | гнезда для плат | Доступные разъемы для любых установленных плат PCI и PCI Express. |
| 2 | разъемы на задней панели | Используются для подключения последовательных, USB и других устройств к соответствующим разъемам (см. раздел «Компактный компьютер — разъемы на задней панели» на стр. 258). |
| 3 | разъем питания | Для подключения кабеля питания. |
| 4 | переключатель выбора напряжения | Компьютер оборудован ручным переключателем выбора напряжения.
Во избежание повреждения компьютера, оборудованного переключателем выбора напряжения, установите переключатель на напряжение, наиболее близкое к значению напряжения в вашей электросети. |
| 5 | проушина для навесного замка | Установите замок для запираания крышки компьютера. |
| 6 | защелка крышки корпуса | Позволяет открывать крышку компьютера. |

ВНИМАНИЕ. В Японии переключатель выбора напряжения можно установить в положение 115-V, несмотря на то, что в Японии используется напряжение 100 В.

Также убедитесь, что монитор и другие подключенные устройства могут работать с напряжением переменного тока, доступным в вашем регионе.

Компактный компьютер — разъемы на задней панели

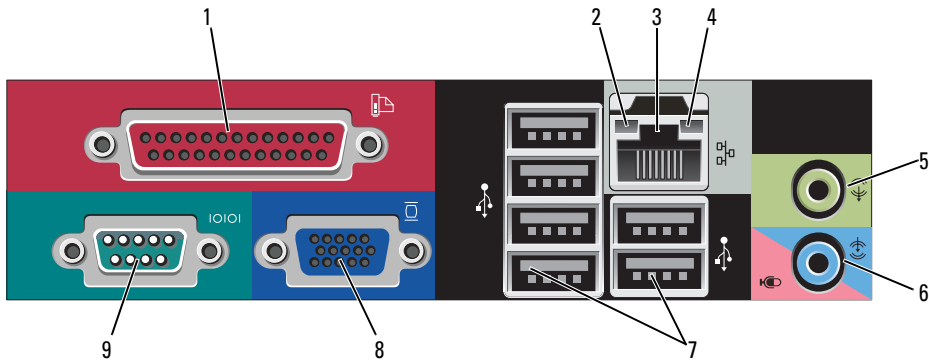

- | | | |
|---|--------------------------------------|--|
| 1 | разъем параллельного порта | <p>К разъему параллельного порта подключается параллельное устройство, например принтер. USB-принтер следует подключать к разъему USB.</p> <p>ПРИМЕЧАНИЕ. Встроенный разъем параллельного порта автоматически отключается, если компьютер обнаруживает установленную плату, имеющую разъем параллельного порта, настроенный на тот же адрес. Для получения дополнительной информации см. интерактивного <i>Руководства пользователя</i>.</p> |
| 2 | светодиод поддержания связи | <ul style="list-style-type: none"> • Зеленый. установлено соединение между сетью 10 Мбит/с и компьютером. • Оранжевый. установлено соединение между сетью 100 Мбит/с и компьютером. • Желтый. установлено соединение между сетью 1 Гбит/с (1000 Мбит/с) и компьютером. • Индикатор не горит. физическое соединение с сетью отсутствует. |
| 3 | разъем сетевого адаптера | <p>Чтобы подключить компьютер к сети или широкополосному модему, подсоедините один конец кабеля к сетевому разъему или сетевому устройству. Другой конец сетевого кабеля подключите к разъему сетевого адаптера, расположенному на задней панели компьютера. Щелчок указывает, что кабель надежно подсоединен.</p> <p>ПРИМЕЧАНИЕ. Не включайте телефонный кабель в сетевой разъем.</p> <p>На компьютерах с платой сетевого разъема используется разъем на этой плате.</p> <p>Для сети рекомендуется применять проводку и разъемы Категории 5. Если используется проводка Категории 3, для обеспечения надежной работы установите скорость сети 10 Мбит/с.</p> |
| 4 | индикатор работы сети | <p>Желтый мигающий индикатор указывает на то, что компьютер передает или принимает данные по сети. При большом объеме сетевого трафика этот индикатор горит постоянно.</p> |
| 5 | разъем линейного выхода | <p>Разъем линейного выхода зеленого цвета (имеется на компьютерах со встроенной звуковой платой) используется для подключения большинства динамиков со встроенными усилителями.</p> |
| 6 | разъем для линейного входа/микрофона | <p>Разъем для линейного входа/микрофона голубого и розового цветов (имеется на компьютерах со встроенной звуковой платой) используется для подключения устройств записи/воспроизведения, например кассетного проигрывателя, проигрывателя компакт-дисков или видеомэгнитофона, либо для подключения микрофона персонального компьютера для записи голоса и музыки в звуковой программе или для их передачи по телефонному каналу.</p> |
| 7 | разъемы шины USB 2.0 (6) | <p>Для устройств, которые обычно подключены к компьютеру, например принтер или клавиатура, используйте USB-разъемы на задней панели.</p> |

- 8 видеоразъем Подключите кабель VGA-совместимого монитора к голубому разъему.
ПРИМЕЧАНИЕ. Если вы приобретаете необязательную видеоплату, этот разъем будет закрыт крышкой. Подсоедините монитор к разъему на видеоплате. Не снимайте колпачок.
ПРИМЕЧАНИЕ. Если есть видеоплата, поддерживающая работу с двумя мониторами, используйте Y-кабель, который поставляется вместе с компьютером.
- 9 разъем последовательного порта Последовательный порт подключается к последовательному устройству, например ручное устройство. По умолчанию первый последовательный порт обозначается COM1, второй COM2.
 Для получения дополнительной информации см. интерактивное *Руководство пользователя*.

Сверхкомпактный компьютер — вид спереди

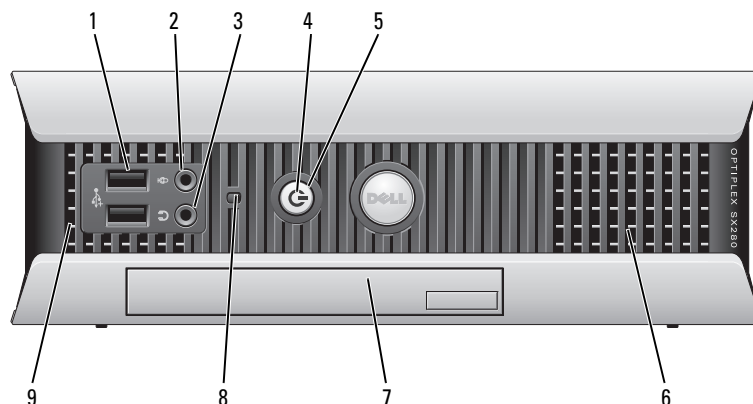

- 1 разъемы USB (2) Используйте разъемы USB, расположенные на передней панели компьютера, для редко подключаемых устройств, например джойстиков или камер, или для загружаемых устройств USB (дополнительную информацию о загрузке с устройств USB см. в интерактивном *Руководстве пользователя*).
 Для устройств, которые обычно подключены к компьютеру, например принтер или клавиатура, рекомендуется использовать USB-разъемы на задней панели.
- 2 разъем для наушников Для подключения наушников и большинства динамиков.
- 3 разъем микрофона Используется для подключения микрофона.

- | | | |
|---|--------------------------|--|
| 4 | светодиод питания | <p>Варианты свечения индикатора питания указывают на следующие состояния:</p> <ul style="list-style-type: none"> • Не горит – компьютер выключен. • Горит зеленым – компьютер работает в нормальном режиме. • Мигает зеленым – компьютер находится в режиме энергосбережения. • Горит или мигает желтым – см. интерактивное <i>Руководство пользователя</i>. <p>Чтобы выйти из режима энергосбережения, нажмите кнопку питания или кнопку на клавиатуре или мыши, если они настроены в Диспетчере устройств Windows на функцию «пробуждения». Дополнительную информацию о режимах ожидания и выходе из режима энергосбережения см. в разделе интерактивного <i>Руководства пользователя</i>.</p> <p>Описание кодов индикаторов, помогающих в устранении неисправностей компьютера, см. в разделе «Системные индикаторы» на стр. 288.</p> |
| 5 | кнопка питания | <p>Нажмите эту кнопку, чтобы включить компьютер.</p> <p>➡ ВНИМАНИЕ. Чтобы предотвратить потерю данных, не выключайте компьютер с помощью кнопки питания. Вместо этого выполняйте команду завершения работы. Для получения дополнительной информации см. раздел «Перед началом работы» на стр. 264.</p> |
| 6 | вентиляционные отверстия | <p>Вентиляционные отверстия предотвращают перегрев компьютера. Для обеспечения надлежащей вентиляции не блокируйте эти вентиляционные отверстия.</p> |
| 7 | модульный отсек | <p>Установите оптический диск для модуля D, второй жесткий диск или дисковод гибких дисков в модульный отсек.</p> |
| 8 | индикатор жесткого диска | <p>Индикатор жесткого диска светится, если компьютер считывает данные с диска или записывает их на него. Кроме того, этот индикатор может светиться во время работы таких устройств, как CD-плеер.</p> |
| 9 | вентиляционные отверстия | <p>Вентиляционные отверстия предотвращают перегрев компьютера. Для обеспечения надлежащей вентиляции не блокируйте эти вентиляционные отверстия.</p> |

Сверхкомпактный компьютер — вид сбоку

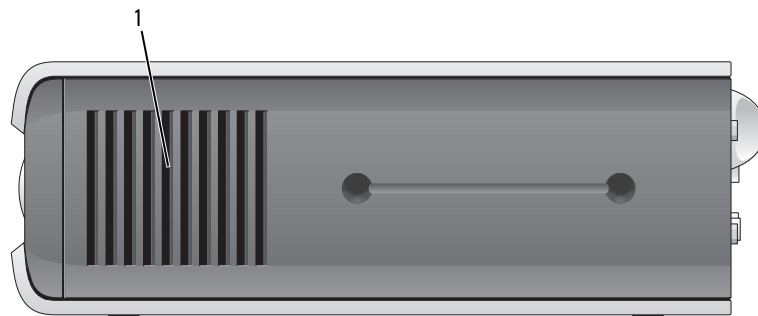

- | | | |
|---|--------------------------|--|
| 1 | вентиляционные отверстия | <p>Вентиляционные отверстия, расположенные на боковых сторонах корпуса компьютера, предотвращают его перегрев. Для обеспечения надлежащей вентиляции не блокируйте эти вентиляционные отверстия.</p> |
|---|--------------------------|--|

Сверхкомпактный компьютер — вид сзади

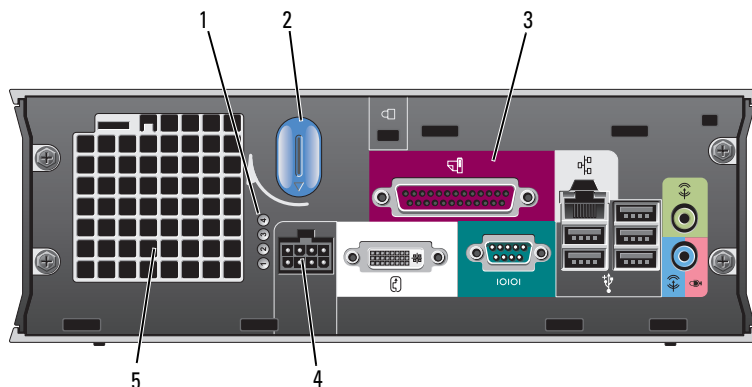

- | | | |
|---|----------------------------|---|
| 1 | диагностические светодиоды | Описание кодов индикаторов, помогающих в устранении неисправностей компьютера, см. в разделе «Индикаторы диагностики» на стр. 289. |
| 2 | рукоятка крышки компьютера | Поверните эту рукоятку по часовой стрелке, чтобы снять крышку. |
| 3 | разъемы на задней панели | Разъемы компьютера (см. раздел «Сверхкомпактный компьютер — разъемы на задней панели» на стр. 262). |
| 4 | разъем питания | Для подключения кабеля питания. |
| 5 | вентиляционные отверстия | Вентиляционные отверстия предотвращают перегрев компьютера. Для обеспечения надлежащей вентиляции не блокируйте эти вентиляционные отверстия. |

Сверхкомпактный компьютер — разъемы на задней панели

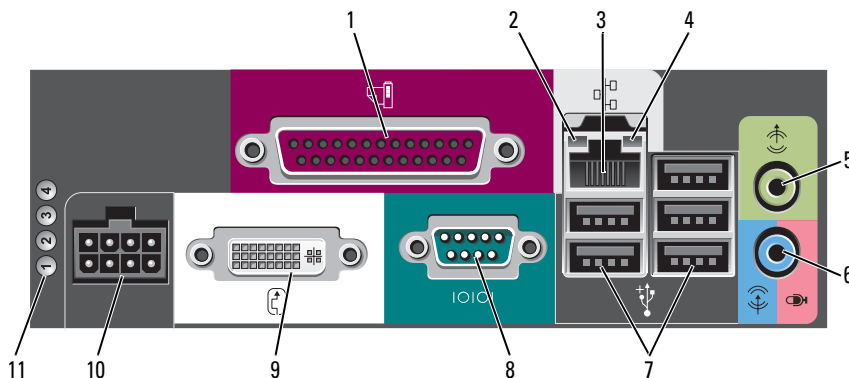

- | | | |
|---|----------------------------|---|
| 1 | разъем параллельного порта | К разъему параллельного порта подключается параллельное устройство, например принтер. USB-принтер следует подключать к разъему USB. |
|---|----------------------------|---|

2	светодиод поддержания связи	<ul style="list-style-type: none"> • Зеленый – установлено соединение между сетью 10 Мбит/с и компьютером. • Оранжевый – установлено соединение между сетью 100 Мбит/с и компьютером. • Желтый – установлено соединение между сетью 1000 Мбит/с (1 Гбит/с) и компьютером. • Выкл – Физическое соединение с сетью отсутствует, или в программе настройки отключен сетевой контроллер.
3	сетевая плата	<p>Чтобы подключить компьютер к сети или широкополосному модему, подсоедините один конец кабеля к сетевому разъему или сетевому устройству. Другой конец сетевого кабеля подключите к разъему сетевого адаптера, расположенному на задней панели компьютера. Щелчок указывает, что кабель надежно подсоединен.</p> <p>ПРИМЕЧАНИЕ. Не включайте телефонный кабель в сетевой разъем.</p> <p>На компьютерах с платой сетевого разъема используется разъем на этой плате. Для сети рекомендуется применять проводку и разъемы Категории 5. Если используется проводка Категории 3, для обеспечения надежной работы установите скорость сети 10 Мбит/с.</p>
4	индикатор работы сети	Мигает желтым при передаче или получении данных по сети. При большом объеме сетевого трафика этот индикатор горит постоянно.
5	разъем линейного выхода	Зеленый разъем линейного выхода служит для подключения динамиков со встроенными усилителями.
6	разъем для линейного входа/микрофона	Разъем для линейного входа/микрофона голубого и розового цветов используется для подключения устройств записи/воспроизведения, например кассетного проигрывателя, проигрывателя компакт-дисков или видеомагнитофона, либо для подключения микрофона персонального компьютера для записи голоса и музыки в звуковой программе или для их передачи по телефонному каналу.
7	разъемы USB (5)	Для устройств, которые обычно подключены к компьютеру, например принтер или клавиатура, используйте USB-разъемы на задней панели.
8	разъем последовательного порта	К разъему последовательного порта подключается последовательное устройство, например ручное устройство.
9	видеоразъем	<p>При наличии DVI-совместимого монитора подключите кабель монитора к белому разъему на задней панели.</p> <p>При использовании монитора VGA см. раздел «Подключение монитора VGA» в <i>Руководстве пользователя</i> компьютера.</p>
10	разъем питания	Разъем для адаптера источника питания.
11	диагностические светодиоды	Описание кодов индикаторов, помогающих в устранении неисправностей компьютера, см. в разделе «Индикаторы диагностики» на стр. 289.

Снятие крышки компьютера



ПРЕДУПРЕЖДЕНИЕ. Перед тем как приступить к выполнению операций данного раздела, выполните указания по безопасности, описанные в *Информационном руководстве по продуктам*.



ПРЕДУПРЕЖДЕНИЕ. Во избежание поражения электрическим током всегда отключайте компьютер от электросети перед тем, как открывать корпус.

Перед началом работы

 **ВНИМАНИЕ.** Чтобы предотвратить потерю данных, сохраните и закройте все файлы и программы перед выключением компьютера.

- 1 Завершение работы операционной системы:
 - a Сохраните и закройте все открытые файлы, закройте все открытые программы, нажмите кнопку **Пуск** и выберите **Выключить компьютер**.
 - b В окне **Выключить компьютер** щелкните **Выключить**.
Компьютер выключится после окончания процесса завершения работы операционной системы.
- 2 Убедитесь, что компьютер и все подключенные к нему устройства выключены. Если компьютер и подсоединенные к нему устройства не выключились автоматически при завершении работы операционной системы, выключите их.

Перед работой с внутренними компонентами компьютера

Следуйте этим инструкциям по безопасности во избежание повреждений компьютера и для собственной безопасности.

 **ПРЕДУПРЕЖДЕНИЕ.** Перед тем как приступить к выполнению операций данного раздела, выполните указания по безопасности, описанные в *Информационном руководстве по продуктам*.

 **ПРЕДУПРЕЖДЕНИЕ.** Обращайтесь с компонентами и платами осторожно. Не следует дотрагиваться до компонентов и контактов платы. Держите плату за края или за металлическую монтажную пластину. Держите такие компоненты, как процессор, за края, а не за контакты.

 **ВНИМАНИЕ.** Ремонт компьютера может выполнять только квалифицированный специалист. На ущерб, вызванный неавторизованным обслуживанием, гарантия не распространяется.

 **ВНИМАНИЕ.** При отключении кабеля от сети беритесь за вилку или за специальную петлю на вилке. Не тяните за кабель. У некоторых кабелей имеется разъем с фиксирующими лапками; перед отключением кабеля такого типа нажмите на фиксирующие лапки. При разъединении разъемов старайтесь разносить их по прямой, чтобы контакты не погнулись. Аналогично, перед подключением кабеля убедитесь в правильной ориентации и соответствии частей разъемов.

Во избежание повреждения компьютера перед началом работы с внутренними компонентами компьютера выполните следующие действия.

- 1 Выключите компьютер.

 **ВНИМАНИЕ.** Сначала отсоединяйте сетевой кабель от стенной розетки, а затем от компьютера.

- 2 Отсоедините компьютер от всех телефонных и телекоммуникационных линий.
- 3 Отсоедините компьютер и все подключенные к нему устройства от электросети, а затем нажмите кнопку питания, чтобы снять статическое электричество с системной платы.
- 4 Если возможно, снимите подставку для компьютера (инструкции см. в документации, поставляемой в комплекте с подставкой).

 **ПРЕДУПРЕЖДЕНИЕ.** Во избежание поражения электрическим током всегда отключайте компьютер от электросети перед тем, как открывать корпус.

5 Снимите крышку компьютера.

- Снимите крышку компьютера с корпусом Mini-Tower (см. раздел «Компьютер с корпусом Mini Tower» на стр. 265).
- Снимите крышку настольного компьютера (см. раздел «Настольный компьютер» на стр. 266).
- Снимите крышку компактного компьютера (см. раздел «Компактный компьютер» на стр. 267).
- Снимите крышку сверхкомпактного компьютера (см. раздел «Сверхкомпактный компьютер» на стр. 269).



ВНИМАНИЕ. Прежде чем прикасаться к чему-либо внутри компьютера, избавьтесь от заряда статического электричества, прикоснувшись к неокрашенной металлической поверхности, например к металлической части на задней панели. В процессе работы периодически дотрагивайтесь до неокрашенных металлических поверхностей, чтобы снять статический заряд, который может повредить внутренние компоненты.

Компьютер с корпусом Mini Tower



ПРЕДУПРЕЖДЕНИЕ. Перед тем как приступить к выполнению операций данного раздела, выполните указания по безопасности, описанные в *Информационном руководстве по продуктам*.



ПРЕДУПРЕЖДЕНИЕ. Для обеспечения защиты от поражения электрическим током перед снятием крышки всегда отсоединяйте компьютер от электрической розетки.

- 1 Выполните процедуры, описанные в разделе «Перед началом работы» на стр. 264.
- 2 Положите компьютер на бок, как показано на рисунке.
- 3 Используйте защелку крышки корпуса, показанную на рисунке. Затем сдвиньте защелку, чтобы открыть крышку.
- 4 Возьмитесь за края крышки компьютера и переведите ее в верхнее положение при помощи шарниров.
- 5 Снимите крышку с шарниров и положите ее на мягкую неабразивную поверхность.



ПРЕДУПРЕЖДЕНИЕ. В обычном режиме работы теплоотвод видеокарты может очень сильно нагреваться. Прежде чем взять теплоотвод видеокарты в руки, убедитесь, что прошло достаточно времени, чтобы он остыл.

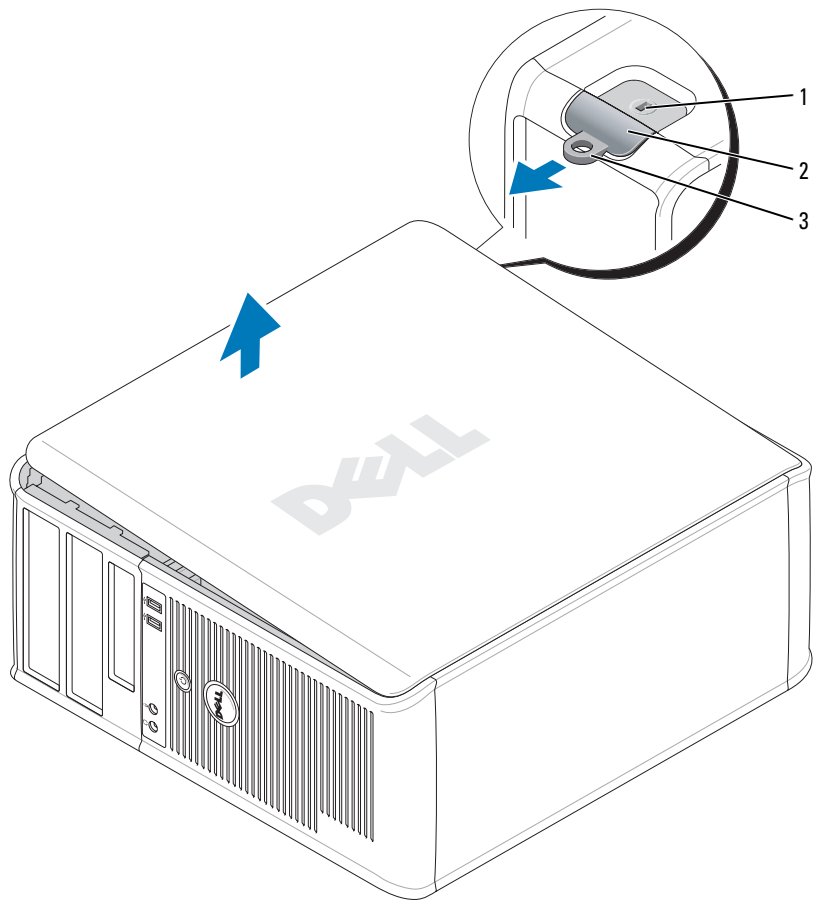

1 отверстие для защитного троса 2 защелка крышки корпуса 3 проушина для навесного замка

Настольный компьютер

⚠ ПРЕДУПРЕЖДЕНИЕ. Перед тем как приступить к выполнению операций данного раздела, выполните указания по безопасности, описанные в *Информационном руководстве по продуктам*.

⚠ ПРЕДУПРЕЖДЕНИЕ. Для обеспечения защиты от поражения электрическим током перед снятием крышки всегда отсоединяйте компьютер от электрической розетки.

- 1 Выполните процедуры, описанные в разделе «Перед началом работы» на стр. 264.
- 2 Если корпус компьютера заперт с помощью замка, вдетого в проушину на задней панели, снимите замок.

- 3 Используйте защелку крышки корпуса, показанную на рисунке. Затем сдвиньте защелку, чтобы открыть крышку.
- 4 Возьмитесь за края крышки компьютера и переведите ее в верхнее положение при помощи шарниров.
- 5 Снимите крышку с шарниров и положите ее на мягкую неабразивную поверхность.



ПРЕДУПРЕЖДЕНИЕ. В обычном режиме работы теплоотвод видеокарты может очень сильно нагреваться. Прежде чем взять теплоотвод видеокарты в руки, убедитесь, что прошло достаточно времени, чтобы он остыл.

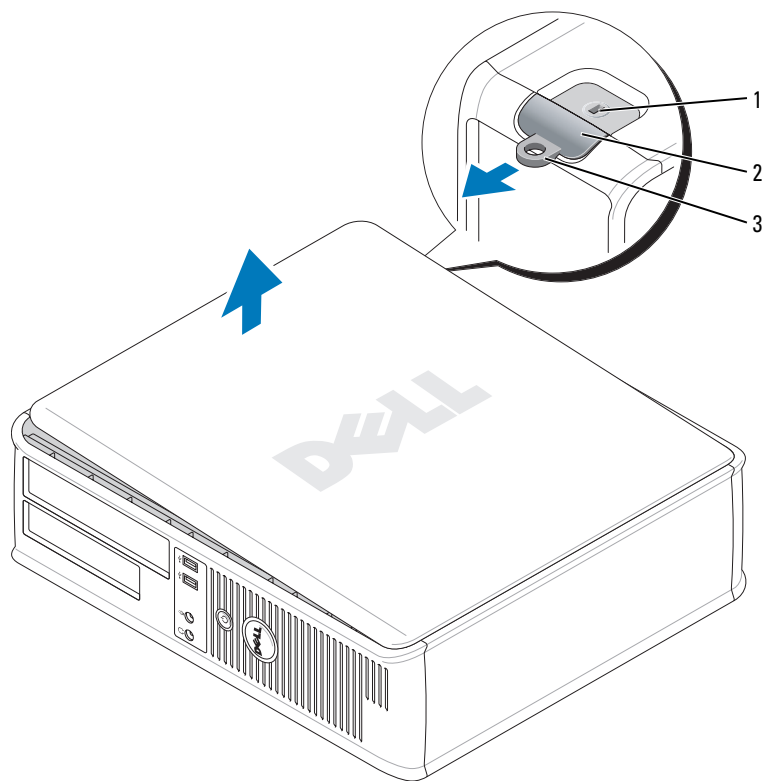

1 отверстие для защитного троса 2 защелка крышки корпуса 3 проушина для навесного замка

Компактный компьютер



ПРЕДУПРЕЖДЕНИЕ. Перед тем как приступить к выполнению операций данного раздела, выполните указания по безопасности, описанные в *Информационном руководстве по продуктам*.



ПРЕДУПРЕЖДЕНИЕ. Для обеспечения защиты от поражения электрическим током перед снятием крышки всегда отсоединяйте компьютер от электрической розетки.

- 1 Выполните процедуры, описанные в разделе «Перед началом работы» на стр. 264.
- 2 Если корпус компьютера заперт с помощью замка, вдетого в проушину на задней панели, снимите замок.
- 3 Используйте защелку крышки корпуса, показанную на рисунке. Затем сдвиньте защелку, чтобы открыть крышку.
- 4 Возьмитесь за края крышки компьютера и переведите ее в верхнее положение при помощи шарниров.
- 5 Снимите крышку с шарниров и положите ее на мягкую неабразивную поверхность.



ПРЕДУПРЕЖДЕНИЕ. В обычном режиме работы теплоотвод видеокарты может очень сильно нагреваться. Прежде чем взять теплоотвод видеокарты в руки, убедитесь, что прошло достаточно времени, чтобы он остыл.

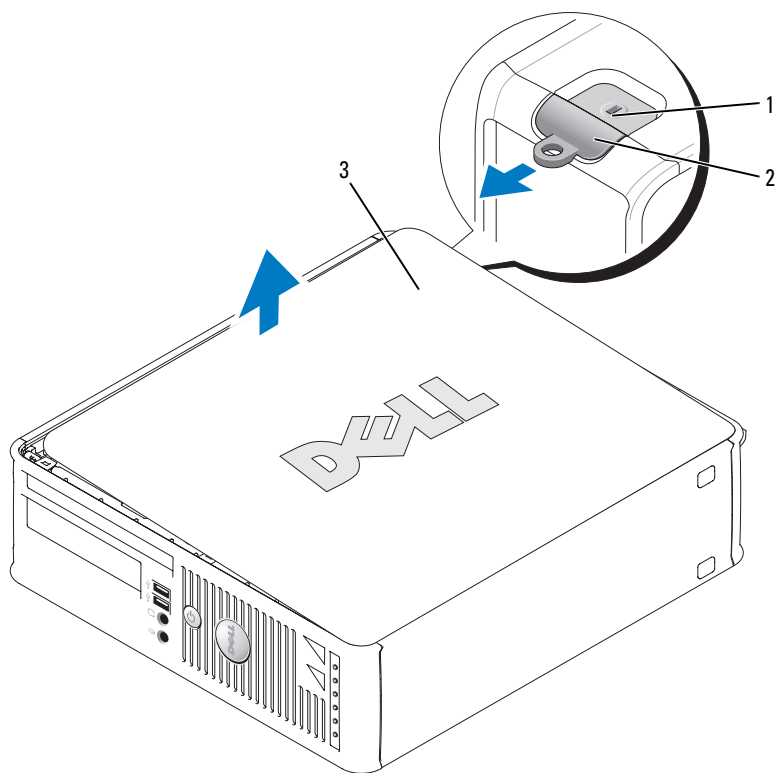

- 1 отверстие для защитного троса 2 защелка крышки корпуса 3 крышка корпуса компьютера

Сверхкомпактный компьютер

! **ПРЕДУПРЕЖДЕНИЕ.** Перед тем как приступить к выполнению операций данного раздела, выполните указания по безопасности, описанные в *Информационном руководстве по продуктам*.

! **ПРЕДУПРЕЖДЕНИЕ.** Для обеспечения защиты от поражения электрическим током перед снятием крышки всегда отсоединяйте компьютер от электрической розетки.

1 Выполните процедуры, описанные в разделе «Перед началом работы» на стр. 264.

➔ **ВНИМАНИЕ.** Перед тем как прикасаться к внутренним компонентам компьютера, избавьтесь от заряда статического электричества, дотронувшись до неокрашенной металлической поверхности. В процессе работы периодически дотрагивайтесь до неокрашенных металлических поверхностей, чтобы снять статический заряд, который может повредить внутренние компоненты.

2 Снимите крышку кабеля, если она имеется.

a Если в отверстие для защитного кабеля установлено защитное устройство, выньте его.

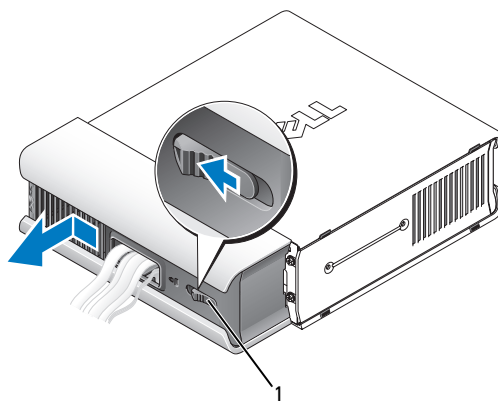

1 кнопка блокировки

b Нажмите спусковую кнопку, возьмитесь за крышку кабелей и сдвиньте ее влево до упора, а затем снимите крышку, приподнимая ее.

3 Снимите крышку компьютера.

a Поверните рукоятку крышки по часовой стрелке, как показано на рисунке.

b Сдвиньте крышку корпуса компьютера вперед на 1 см или до упора, затем поднимите ее.

⚠ ПРЕДУПРЕЖДЕНИЕ. В обычном режиме работы теплоотвод видеокарты может очень сильно нагреваться. Прежде чем взять теплоотвод видеокарты в руки, убедитесь, что прошло достаточно времени, чтобы он остыл.

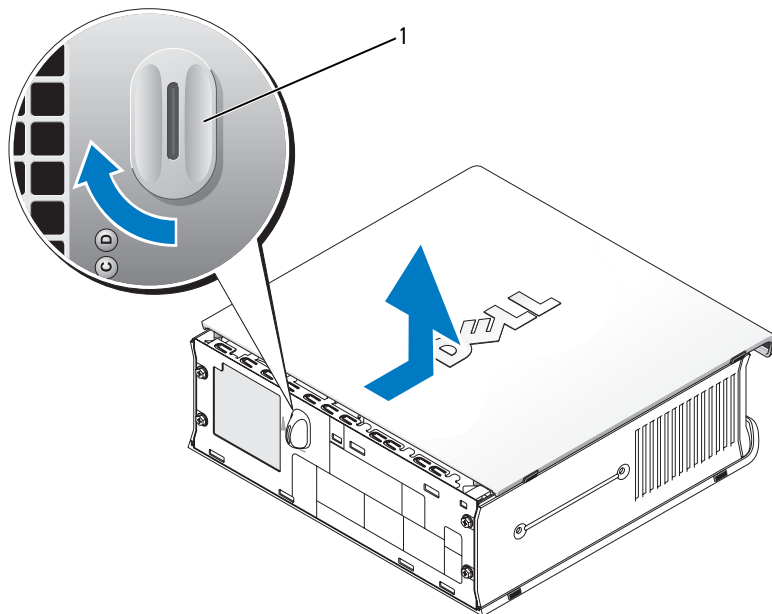

1 рукоятка

Внутренние компоненты компьютера

Компьютер с корпусом Mini-Tower

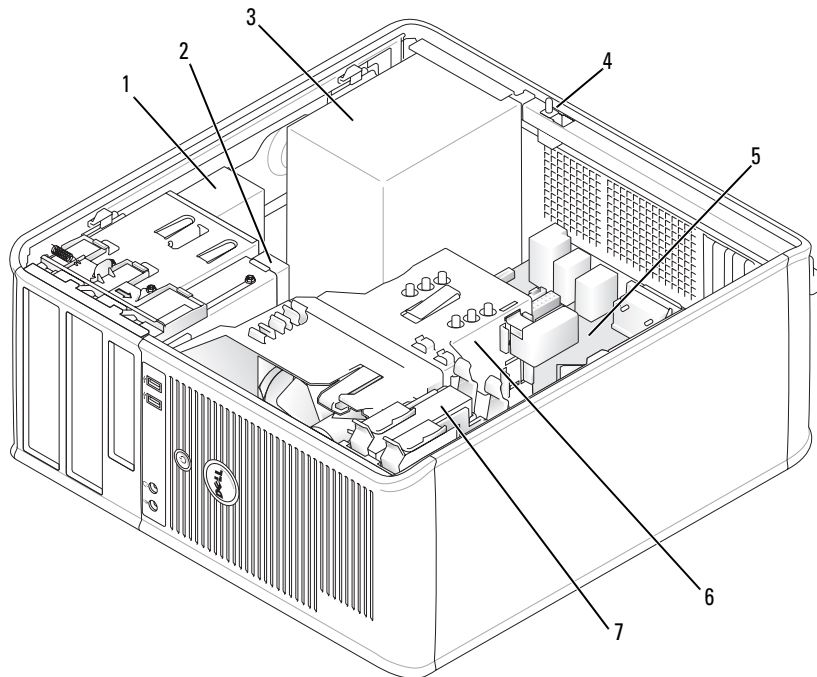

- | | | | | | |
|---|--|---|--|---|----------------|
| 1 | оптический дисковод | 2 | дисковод гибких дисков или устройство чтения карт памяти | 3 | блок питания |
| 4 | переключатель защиты корпуса от вскрытия | 5 | системная плата | 6 | блок радиатора |
| 7 | накопитель на жестких дисках | | | | |



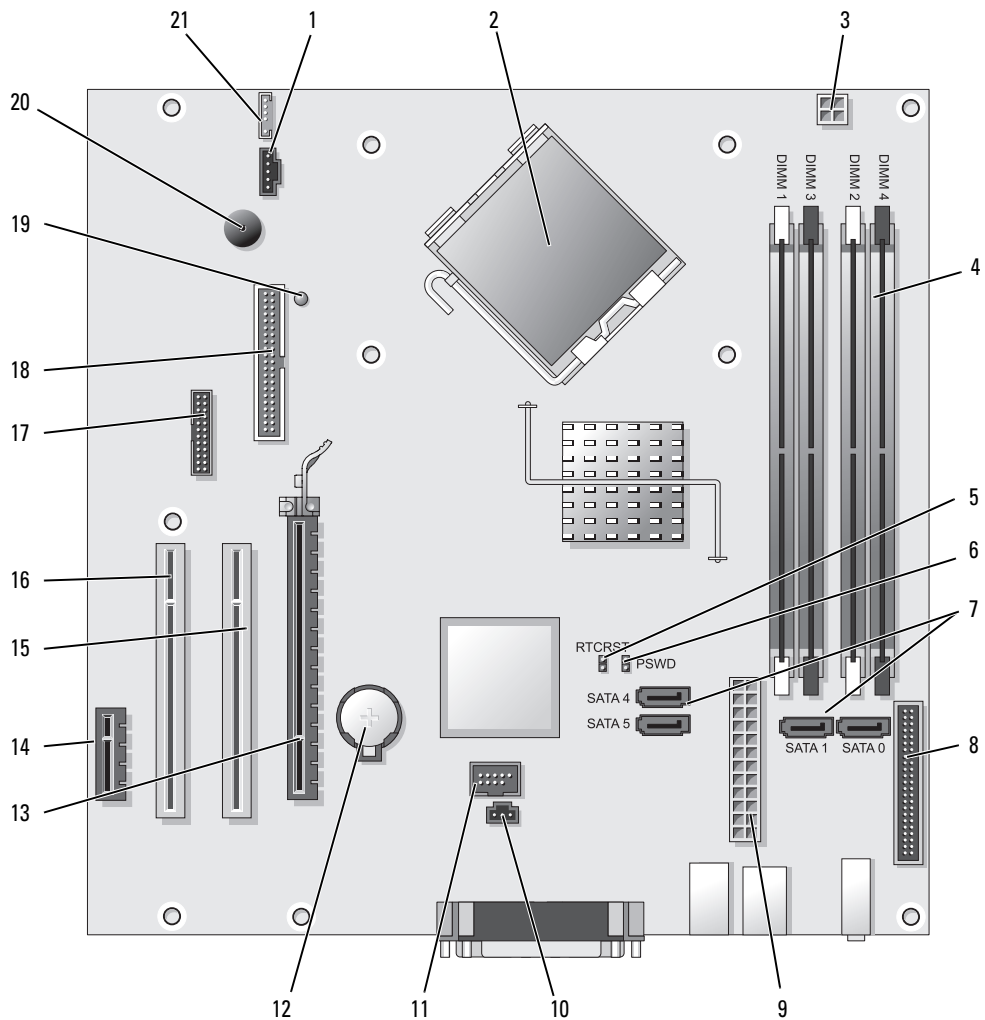

Компоненты системной платы



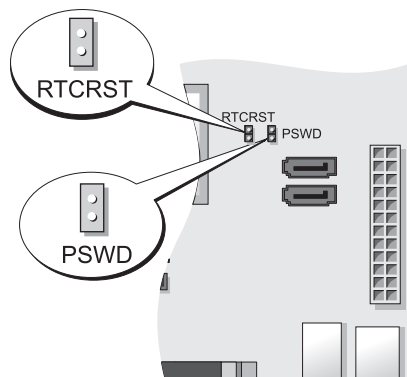

- | | | | |
|----|--|----|---------------------------------------|
| 1 | разъем вентилятора (FAN) | 12 | гнездо аккумулятора (BATT) |
| 2 | разъем процессора (ЦПУ) | 13 | разъем PCI Express x16 (SLOT1) |
| 3 | разъем питания процессора (12VPOWER) | 14 | разъем PCI Express x1 (SLOT4) |
| 4 | разъемы модулей памяти (DIMM_1, DIMM_2, DIMM_3, DIMM_4) | 15 | разъем PCI (SLOT2) |
| 5 | перемычка сброса RTC (RTCRST) | 16 | разъем PCI (SLOT3) |
| 6 | перемычка пароля (PSWD) | 17 | разъем последовательного порта (SER2) |
| 7 | разъемы накопителя SATA (SATA0, SATA1, SATA4, SATA5) | 18 | разъем дисковода гибких дисков (DSKT) |
| 8 | разъем передней панели (FNT_PANEL) | 19 | сверхмалое потребление |
| 9 | разъем питания (POWER) | 20 | динамик на системной плате (BEEP) |
| 10 | разъем переключателя защиты корпуса от вскрытия (INTRUDER) | 21 | разъем динамика (INT_SPKR) |
| 11 | внутренний USB (INTERNAL_USB) | | |

Установка перемычек



Переключатель	Настройка	Описание
PSWD		Функция защиты с помощью пароля включена (по умолчанию).
		Защита с помощью пароля выключена.
RTCST		Восстановление часов реального времени не выполнено.
		Выполнение восстановления часов реального времени (переключатель временно установлен).

 переключатель установлен
 переключатель не установлен

Настольный компьютер

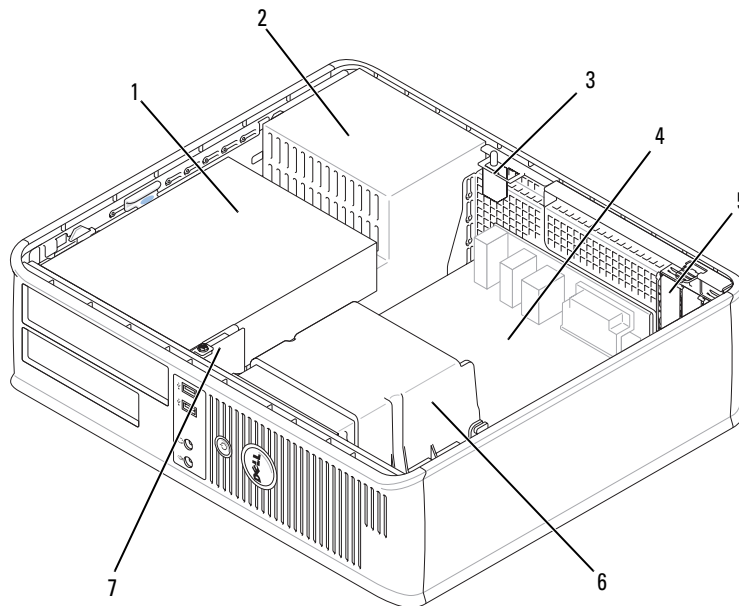

- | | | | | | |
|---|--|---|-----------------|---|--|
| 1 | отсеки дисководов (устройство чтения карт памяти или дисковод гибких дисков, оптический дисковод и жесткий диск) | 2 | блок питания | 3 | переключатель защиты корпуса от вскрытия |
| 4 | системная плата | 5 | гнезда для плат | 6 | блок радиатора |
| 7 | передняя панель ввода/вывода | | | | |

Компоненты системной платы

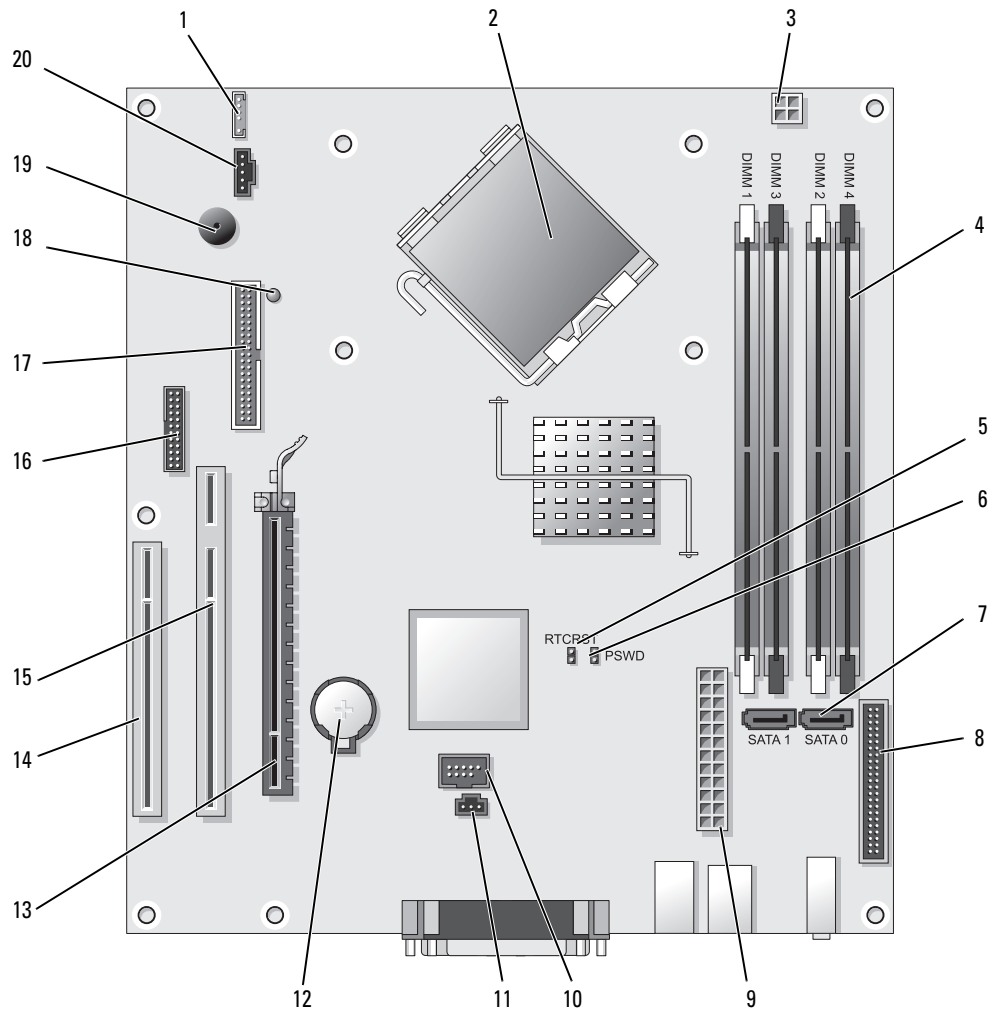

- | | | | |
|----|---|----|--|
| 1 | внутренний громкоговоритель (INT_SPKR) | 11 | разъем переключателя защиты корпуса от вскрытия (INTRUDER) |
| 2 | разъем процессора (ЦПУ) | 12 | гнездо аккумулятора (BATT) |
| 3 | разъем питания процессора (12VPOWER) | 13 | разъем PCI Express x16 (SLOT1) |
| 4 | разъемы модулей памяти (DIMM_1, DIMM_2, DIMM_3, DIMM_4) | 14 | разъем PCI (SLOT3) |
| 5 | перемычка сброса RTC (RTCRST) | 15 | разъем PCI (SLOT2) |
| 6 | перемычка пароля (PSWD) | 16 | разъем последовательного порта (SER2) |
| 7 | разъемы SATA (SATA0, SATA1) | 17 | разъем дисковода гибких дисков (DSKT) |
| 8 | разъем передней панели (FNT_PANEL) | 18 | сверхмалое потребление |
| 9 | разъем питания (POWER) | 19 | динамик на системной плате (BEEP) |
| 10 | внутренний USB (INTERNAL_USB) | 20 | разъем вентилятора (FAN) |

Установка перемычек

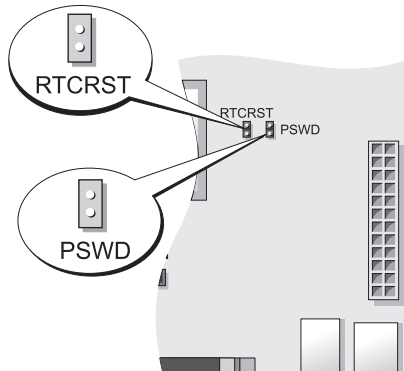

Перемычка	Настройка	Description
PSWD		Функция защиты с помощью пароля включена (по умолчанию).
		Защита с помощью пароля выключена.
RTCRST		Восстановление часов реального времени не выполнено.
		Выполнение восстановления часов реального времени (перемычка временно установлена).

перемычка установлена
 перемычка не установлена

Компактный компьютер

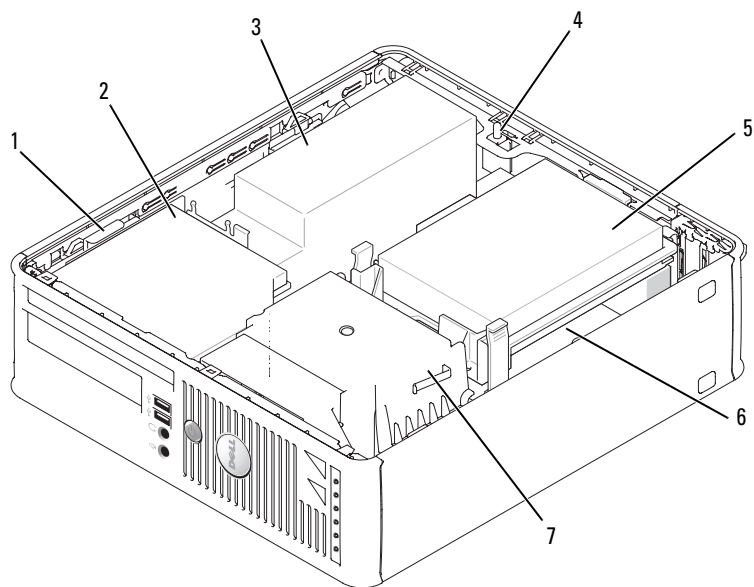

- | | | | | | |
|---|--|---|------------------------------|---|-------------------------------|
| 1 | зашелка дисковод | 2 | оптический дисковод | 3 | источник питания и вентилятор |
| 4 | переключатель защиты корпуса от вскрытия | 5 | накопитель на жестких дисках | 6 | системная плата |
| 7 | сборка радиатора и вентилятора | | | | |



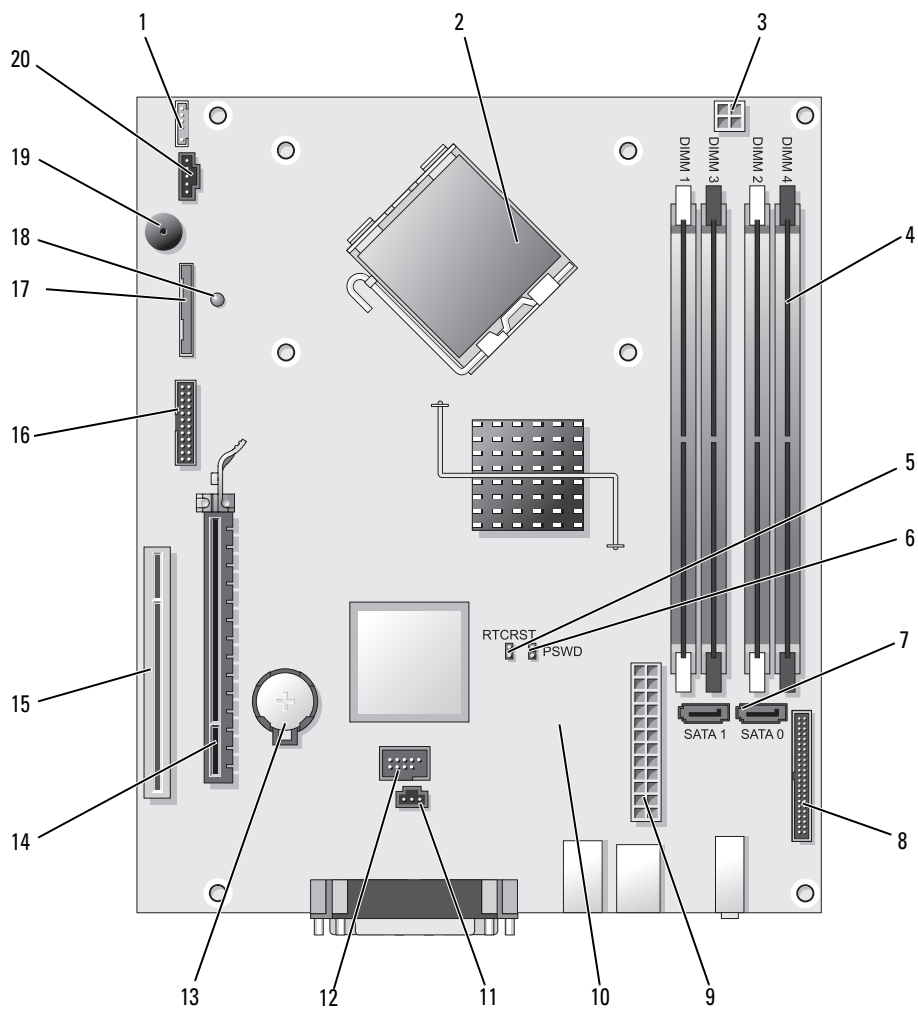

Компоненты системной платы



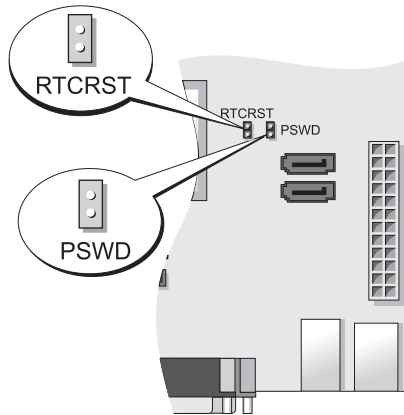

- | | | | |
|----|---|----|--|
| 1 | разъем внутренних динамиков (INT_SPKR) | 11 | разъем переключателя защиты корпуса от вскрытия (INTRUDER) |
| 2 | разъем процессора (ЦПУ) | 12 | внутренний разъем USB (USB) |
| 3 | разъем питания процессора (12VPOWER) | 13 | гнездо аккумулятора (BATT) |
| 4 | разъемы модулей памяти (DIMM_1, DIMM_2, DIMM_3, DIMM_4) | 14 | разъем PCI Express x16 (SLOT1) |
| 5 | перемычка сброса RTC (RTCRST) | 15 | разъем PCI (SLOT2) |
| 6 | перемычка пароля (PSWD) | 16 | разъем последовательного порта (SER2) |
| 7 | разъемы SATA (SATA0, SATA1) | 17 | разъем дисковода гибких дисков (DSKT) |
| 8 | разъем передней панели (FNT_PANEL) | 18 | сверхмалое потребление |
| 9 | разъем питания (POWER) | 19 | динамик на системной плате (BEEP) |
| 10 | разъем вентилятора (FAN2) | 20 | разъем вентилятора (FAN) |

Установка перемычек



Переключатель	Настройка	Описание
PSWD		Функция защиты с помощью пароля включена (по умолчанию).
		Защита с помощью пароля выключена.
RTCST		Восстановление часов реального времени не выполнено.
		Выполнение восстановления часов реального времени (переключатель временно установлен).

 переключатель установлен  переключатель не установлен

Сверхкомпактный компьютер

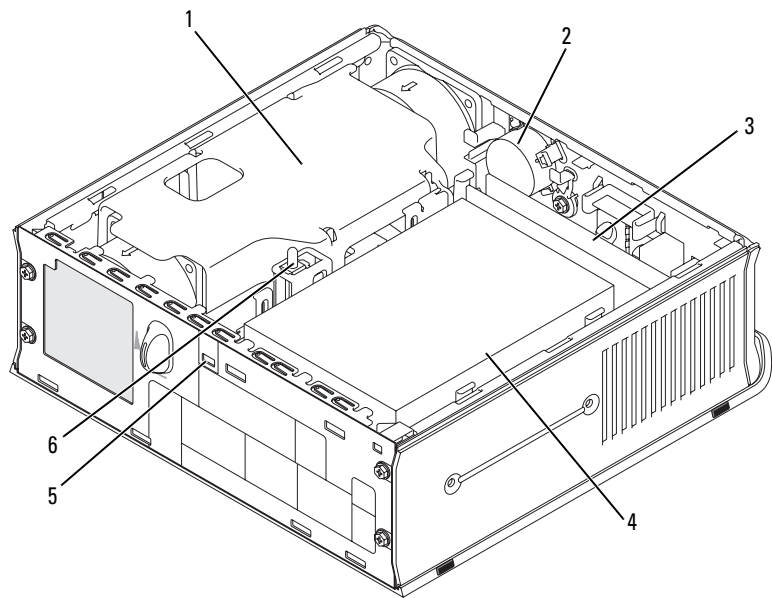

- | | | | | | |
|---|---------------------------------|---|----------------------------------|---|-------------------------------|
| 1 | блок вентилятора/блок радиатора | 2 | динамик (по отдельному заказу) | 3 | модули памяти (2) |
| 4 | накопитель на жестких дисках | 5 | отверстие для защитного троса | 6 | датчик проникновения в корпус |



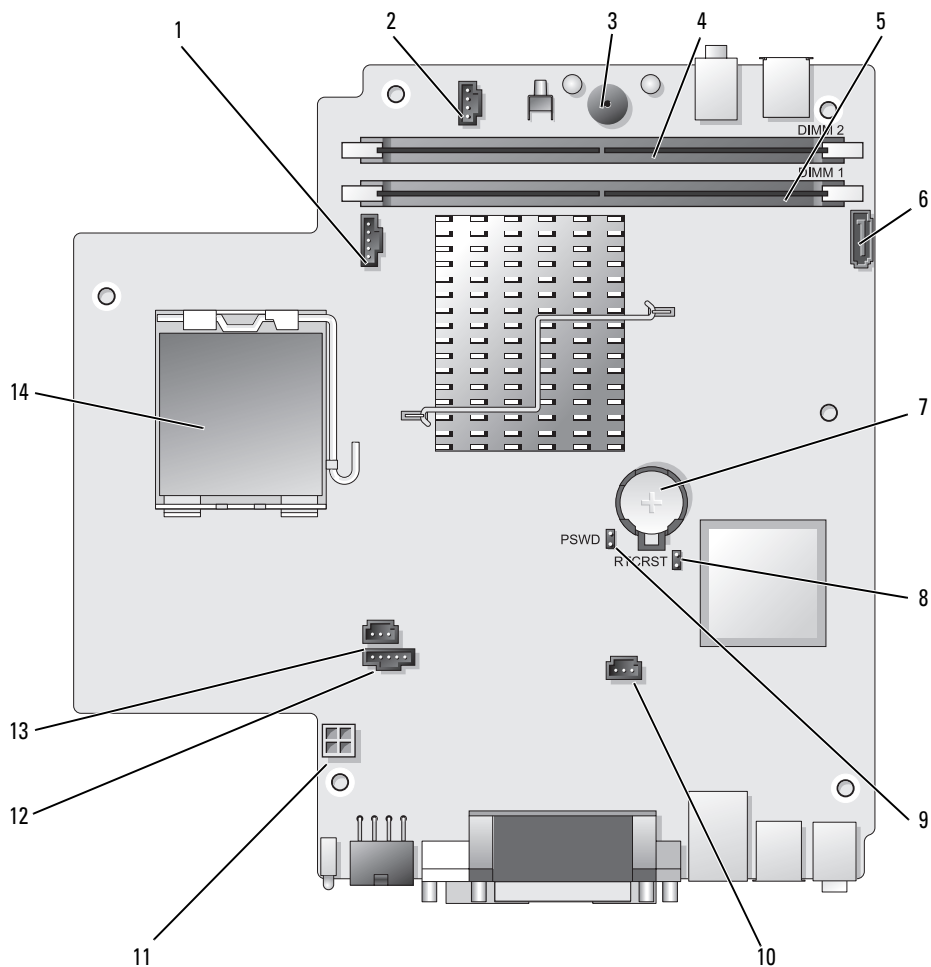

Компоненты системной платы

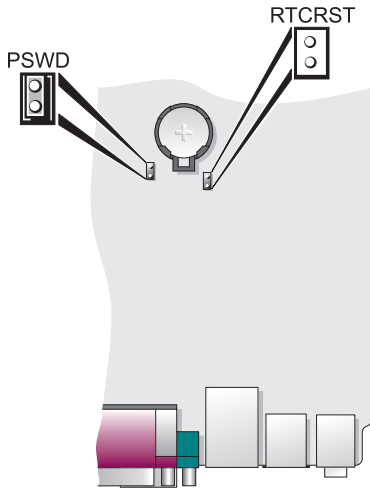

- | | | | |
|---|--|----|--|
| 1 | разъем вентилятора (FAN_FRONT) | 8 | свободная перемычка CMOS (RTCRST) |
| 2 | разъем внутренних динамиков (INT_SPKR) | 9 | перемычка пароля (PSWD) |
| 3 | динамик на системной плате (BEEP) | 10 | разъем вентилятора жесткого диска (FAN_HDD) |
| 4 | разъем памяти канала B (DIMM_2) | 11 | разъем питания жесткого диска (SATA_PWR) |
| 5 | разъем памяти канала A (DIMM_1) | 12 | разъем вентилятора (FAN_REAR) |
| 6 | разъем кабеля передачи данных SATA (SATA0) | 13 | разъем переключателя защиты корпуса от вскрытия (INTRUDER) |
| 7 | аккумулятор (BATT) | 14 | процессор (CPU) |

Установка переключателей



Переключатель	Настройка	Description
PSWD		Функция защиты с помощью пароля включена (по умолчанию).
		Защита с помощью пароля выключена.
RTCRST		Восстановление часов реального времени не выполнено.
		Выполнение восстановления часов реального времени (переключатель временно установлена).



переключатель установлен



переключатель не установлен

Настройка компьютера

- ⚠ ПРЕДУПРЕЖДЕНИЕ.** Перед тем как приступить к выполнению операций данного раздела, выполните инструкции по технике безопасности, описанные в *Информационном руководстве по продуктам*.
- ➡ ВНИМАНИЕ.** Если на компьютер установлена плата расширения (например, плата модема), подключите соответствующий кабель к плате, а не к разъему на задней панели.
- ➡ ВНИМАНИЕ.** Чтобы поддерживать надлежащую рабочую температуру компьютера, не помещайте его слишком близко к стене или на закрытую полку, это может нарушить циркуляцию воздуха вокруг корпуса. Для получения дополнительной информации см. Информационное руководство по продуктам.

 **ПРИМЕЧАНИЕ.** Перед установкой устройств и оборудования, которые поставлялись отдельно от компьютера, прочитайте документацию, прилагаемую к устройству или программному обеспечению, или обратитесь к поставщику, чтобы узнать, является ли устройство или программное обеспечение совместимым с компьютером.

Для правильной настройки компьютера необходимо выполнить все шаги. См. соответствующие инструкции рисунки.

 **ВНИМАНИЕ.** Не пытайтесь одновременно работать с мышью PS/2 и мышью USB.

1 Подключите клавиатуру и мышь.

 **ВНИМАНИЕ.** Не подсоединяйте кабель модема к разъему сетевого адаптера. Напряжение в телефонной сети может стать причиной повреждения сетевого адаптера

2 Подсоедините модем или сетевой кабель.

Подключите к сетевому разъему сетевой кабель, а не телефонную линию. При наличии дополнительного модема подсоедините телефонную линию к модему.

3 Подключите монитор.

Подсоединяйте кабель монитора к разъему аккуратно, чтобы не погнуть контакты. Затяните винты на разъемах для кабелей.

 **ПРИМЕЧАНИЕ.** У некоторых мониторов видеоразъем находится под задней частью экрана. Информацию по расположению разъемов см. в документации, поставляемой с монитором.

4 Подсоедините динамики.

5 Подсоедините кабели питания одним концом к компьютеру, монитору и другим устройствам, а другим - к электророзеткам.

 **ВНИМАНИЕ.** Во избежание повреждения компьютера установите переключатель выбора напряжения в положение, соответствующее напряжению, наиболее точно совпадающему с напряжением электросети, используемым в вашем регионе.

 **ВНИМАНИЕ.** В Японии переключатель выбора напряжения можно установить в положение 115-V, несмотря на то, что в Японии используется напряжение 100 В.

6 Убедитесь, что переключатель выбора напряжения установлен в положение, соответствующее напряжению, используемому в вашей области.

Компьютер оснащен ручным переключателем выбора напряжения. На компьютерах с переключателем выбора напряжения на задней панели необходимо вручную установить переключатель для выбора соответствующего напряжения.

Установка клавиатуры и мыши

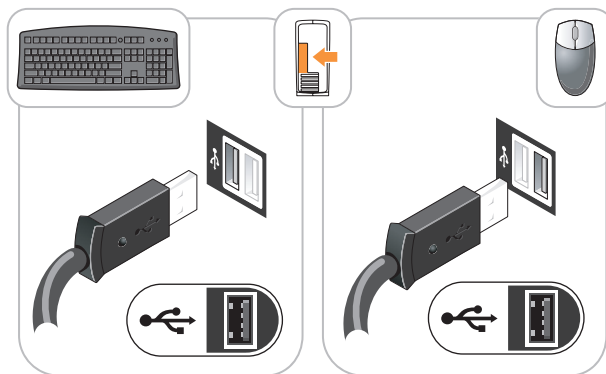

Установка монитора

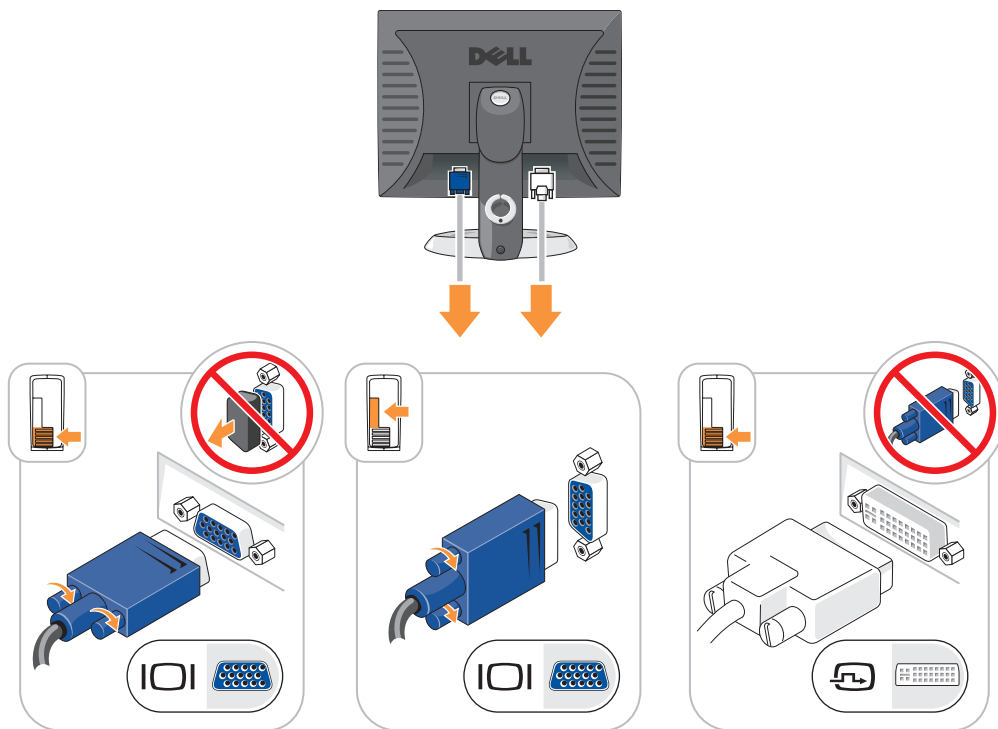

Подключение питания

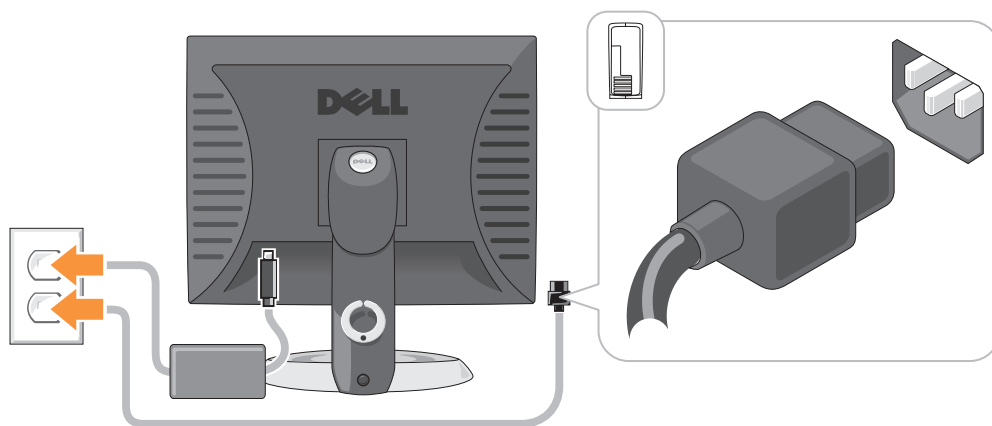

Устранение неисправностей

Корпорация Dell предоставляет целый ряд средств, которые призваны помочь, если компьютер в процессе работы поведет себя не так, как ожидалось. Самую новую информацию о поиске и устранении неисправностей см. на веб-узле поддержки Dell по адресу support.dell.com.

При возникновении неполадок, для устранения которых требуется помощь компании Dell, составьте детальное описание неполадки, запишите сигнальные коды или цветовые схемы диагностики; укажите ниже экспресс-код техобслуживания и метку производителя; затем обратитесь в компанию Dell из того же места, где находится компьютер. Контактную информацию Dell см. в интерактивном *Руководстве пользователя*.

Пример экспресс-кода техобслуживания и метки производителя см. в разделе «Источники информации» *Руководства пользователя* компьютера.

Код экспресс-обслуживания (Express Service Code): _____

Метка производителя: _____

Dell Diagnostics

⚠ ПРЕДУПРЕЖДЕНИЕ. Перед тем как приступить к выполнению операций данного раздела, выполните указания по безопасности, описанные в *Информационном руководстве по продуктам*.

Когда использовать программу Dell Diagnostics

Если при работе на компьютере возникают неполадки, выполните тесты, указанные в разделе «Устранение неисправностей» интерактивного *Руководства пользователя*, и запустите программу Dell Diagnostics, прежде чем обращаться за консультацией в службу технической поддержки Dell. Контактную информацию Dell см. в интерактивном *Руководстве пользователя*.

➡ ВНИМАНИЕ. Программа Dell Diagnostics работает только на компьютерах марки Dell™.

Войдите в программу настройки системы (инструкции см. в разделе «Настройка системы» в интерактивном *Руководстве пользователя*), проверьте информацию о конфигурации компьютера и убедитесь, что устройство, которое требуется протестировать, отображается в настройках системы и является активным.

Запустите программу Dell Diagnostics с жесткого диска или с дополнительного компакт-диска *Drivers and Utilities* (Драйверы и утилиты) (компакт-диск *Resource* (Ресурсы)).

Запуск программы Dell Diagnostics с жесткого диска

- 1 Включите (или перезагрузите) компьютер.
- 2 При появлении логотипа DELL сразу нажмите <F12>.



ПРИМЕЧАНИЕ. Если получено сообщение о том, что раздел Diagnostics Utility не найден, запустите программу Dell Diagnostics с дополнительного компакт-диска *Drivers and Utilities* (Драйверы и утилиты) (см. раздел «Запуск программы Dell Diagnostics с компакт-диска Drivers and Utilities (Драйверы и утилиты)» на стр. 286).

Если эти клавиши нажаты слишком поздно и появился экран с логотипом операционной системы, дождитесь появления рабочего стола Microsoft® Windows®. Затем выключите компьютер и повторите попытку.

При появлении списка загрузочных устройств выделите пункт **Boot to Utility Partition** (Отобразить программу раздела при загрузке) и нажмите клавишу <Enter>.

- 3 Когда появится **Main Menu** (Главное меню) программы Dell Diagnostics, выберите тест для запуска.

Запуск программы Dell Diagnostics с компакт-диска Drivers and Utilities (Драйверы и утилиты)

- 1 Вставьте *Drivers and Utilities* (Драйверы и утилиты).
- 2 Выключите и перезагрузите компьютер.

При появлении логотипа DELL сразу нажмите <F12>.

Если вы не успели нажать эту клавишу и появился экран с логотипом операционной системы, дождитесь появления рабочего стола Microsoft Windows. Затем выключите компьютер и повторите попытку.



ПРИМЕЧАНИЕ. Последующие шаги изменяют последовательность загрузки только на один раз. В следующий раз загрузка компьютера будет выполняться в соответствии с устройствами, указанными в настройках системы.

- 3 При появлении списка загрузочных устройств выберите дисковод компакт-дисков/DVD-дисков и нажмите клавишу <Enter>.
- 4 В меню загрузки компакт-диска выберите список для параметра дисковода компакт-дисков/DVD-дисков.
- 5 В появившемся меню выберите параметр для загрузки с дисковода компакт-дисков/DVD-дисков.
- 6 Введите 1, чтобы открыть меню компакт-диска *Drivers and Utilities* (Драйверы и утилиты).
- 7 Введите 2 для запуска программы Dell Diagnostics.

- 8 В нумерованном списке выберите **Run the 32 Bit Dell Diagnostics** (Запуск 32-разрядной программы Dell Diagnostics). Если в списке имеется несколько версий, выберите подходящую для вашего компьютера.
- 9 Когда появится **Main Menu** (Главное меню) программы Dell Diagnostics, выберите тест для запуска.

Главное меню Dell Diagnostics

- 1 После загрузки программы Dell Diagnostics и появления окна **Main Menu** (Главное меню) щелкните на кнопке для выбора нужного параметра.

Параметр	Функция
Express Test (Экспресс-тест)	Быстрое тестирование устройств. Этот тест обычно продолжается 10-20 минут и не требует вашего участия. Сначала выполните Express Test (Экспресс-тест), чтобы увеличить вероятность быстрого обнаружения проблемы.
Extended Test (Расширенный тест)	Полная проверка устройств. Обычно занимает более часа и периодически требует от вас ответов на вопросы.
Custom Test (Настраиваемый тест)	Тестирование выбранного устройства. Вы можете настроить тесты, которые хотите запустить.
Symptom Tree (Дерево симптомов)	Список наиболее часто встречающихся признаков, с помощью которого вы можете выбрать тест, исходя из особенностей возникшей проблемы.

- 2 Если во время теста возникла проблема, появится сообщение с кодом ошибки и описанием проблемы. Запишите эту информацию и выполните инструкции на экране.
Если вам не удалось устранить ошибку, обратитесь в корпорацию Dell. Контактную информацию Dell см. в интерактивном *Руководстве пользователя*.
-  **ПРИМЕЧАНИЕ.** Метка производителя (Service Tag) компьютера отображается в верхней части экрана каждого теста. При обращении в корпорацию Dell служба технической поддержки потребует от вас указать метку производителя.
- 3 Если запущены тесты **Custom Test** (Настраиваемый тест) или **Symptom Tree** (Дерево симптомов), подробную информацию можно получить на соответствующих вкладках, описание которых приведено в следующей таблице.

Вкладка	Функция
Results (Результаты)	Результаты тестов и выявленные ошибки.
Errors (Ошибки)	Выявленные ошибки, их коды и описание проблемы.
Help (Справка)	Описание тестов и требования для их запуска.
Configuration (Конфигурация)	Аппаратная конфигурация выбранного устройства. Программа Dell Diagnostics получает информацию о конфигурации всех устройств из программы настройки системы, памяти и различных внутренних тестов, а затем отображает ее как список устройств в левой части экрана. В списке устройств могут отсутствовать имена некоторых компонентов компьютера или подключенных к нему устройств.
Parameters (Параметры)	Можно настраивать тест путем изменения его настроек.

- 4 По завершении тестов, если программа Dell Diagnostics запущена с компакт-диска Компакт-диск *Drivers and Utilities* (Драйверы и утилиты) (дополнительный) извлеките компакт-диск.
- 5 Закрыть экран теста, чтобы вернуться в окно **Main Menu** (Главное меню). Чтобы выйти из программы Dell Diagnostics и перезагрузить компьютер, закройте окно **Main Menu** (Главное меню).

Системные индикаторы

Индикатор питания может сообщать о наличии неполадки.

Индикатор питания	Описание проблемы	Варианты решения
Горит зеленым	Питание есть, компьютер работает нормально.	Не требуется.
Мигает зеленым	Компьютер работает в режиме энергосбережения.	Нажмите кнопку питания, передвиньте мышь или нажмите любую клавишу на клавиатуре.
Несколько раз мигает зеленым и выключается	Возникла ошибка конфигурации.	Проверьте индикаторы диагностики, чтобы определить неполадку (см. раздел «Индикаторы диагностики» на стр. 289).
Горит желтым	Устройство на системной плате неисправно или неправильно установлено или переключатель выбора напряжения на источнике питания настроен неправильно.	Проверьте индикаторы диагностики, чтобы определить неполадку (см. раздел «Индикаторы диагностики» на стр. 289). См. раздел «Проблемы, связанные с питанием» в интерактивном <i>Руководстве пользователя</i> . Если компьютер не загружается, обратитесь в корпорацию Dell за консультацией. Контактную информацию Dell см. в интерактивном <i>Руководстве пользователя</i> .
Мигает желтым	Сбой источника питания или системной платы.	Проверьте индикаторы диагностики, чтобы определить неполадку (см. раздел «Индикаторы диагностики» на стр. 289). См. раздел «Проблемы, связанные с питанием» в интерактивном <i>Руководстве пользователя</i> . Если компьютер не загружается, обратитесь в корпорацию Dell за консультацией. Контактную информацию Dell см. в интерактивном <i>Руководстве пользователя</i> .
Постоянный зеленый и звуковые сигналы во время теста POST	Обнаружена неполадка во время выполнения программы BIOS.	Описание звуковых сигналов диагностики см. в разделе «Звуковые сигналы» на стр. 291. См. раздел «Индикаторы диагностики», чтобы определить неполадку.

Индикатор питания	Описание проблемы	Варианты решения
Постоянный зеленый цвет индикатора питания, отсутствие звукового сигнала и видеосигнала во время проверки POST	Возможно, поврежден монитор или видеоплата, либо она неправильно установлена.	См. раздел «Индикаторы диагностики», чтобы определить неполадку.
Постоянный зеленый цвет индикатора питания, отсутствие звукового сигнала, однако компьютер «зависает» во время самопроверки после включения питания	Возможно, неисправно устройство, встроенное в системную плату.	См. раздел «Индикаторы диагностики», чтобы определить неполадку. Если проблема не установлена, обратитесь в корпорацию Dell за консультацией. Контактную информацию Dell см. в интерактивном <i>Руководстве пользователя</i> .

Индикаторы диагностики

 **ПРЕДУПРЕЖДЕНИЕ.** Перед тем как приступить к выполнению операций данного раздела, выполните указания по безопасности, описанные в *Информационном руководстве по продуктам*.



Для поиска и устранения неисправностей на передней и задней панелях компьютеров имеется четыре индикатора с метками «1», «2», «3» и «4». Индикаторы могут быть зеленого цвета или могут не гореть. Если компьютер включается нормально, схемы или звуковые сигналы индикаторов изменяются при завершении процесса загрузки. Если процедура POST при загрузке системы завершена успешно, все четыре индикатора на некоторое время загорятся зеленым, а затем погаснут.

Если во время теста POST найдена неисправность компьютера, по световому коду можно определить, в каком месте остановлен процесс. Если после успешной процедуры POST будут обнаружены неисправности в работе компьютера, индикаторы диагностики не укажут причину неполадки.

 **ПРИМЕЧАНИЕ.** Работа индикаторов диагностики может отличаться в зависимости от типа системы. Индикаторы диагностики могут быть сориентированы как по вертикали, так и по горизонтали.

Индикаторы	Описание проблемы	
① ② ③ ④	Компьютер находится в нормальном выключенном состоянии, или произошла ошибка загрузки BIOS. Индикаторы диагностики не загораются после успешной перезагрузки операционной системы компьютера.	Подключите компьютер к работающей электрической розетке и нажмите кнопку питания.
① ② ③ ④	Произошла ошибка BIOS. Компьютер находится в режиме восстановления.	Запустите утилиту BIOS Recovery, дождитесь окончания восстановления и перезагрузите компьютер.

Индикаторы	Описание проблемы	
	<p>Возможно, произошел сбой процессора.</p>	<p>Переустановите процессор и перезагрузите компьютер. Информацию о повторной установке процессора см. в интерактивном <i>Руководстве пользователя</i>.</p>
	<p>Модули памяти обнаружены, но возникает ошибка памяти.</p>	<ul style="list-style-type: none"> • Если установлен только один модуль памяти, установите его заново и перезагрузите компьютер. Информацию о повторной установке модулей памяти см. в интерактивном <i>Руководстве пользователя</i>. • Если установлено несколько модулей памяти, выньте их, установите один модуль и перезагрузите компьютер. Если компьютер загрузится нормально, установите следующий модуль. Продолжайте, пока не найдете модуль, вызывающий сбой, или пока не установите все модули без ошибки. • Если возможно, установите в компьютер правильно работающие модули памяти такого же типа. • Если не удастся устранить неисправность, обратитесь в компанию Dell. Контактную информацию Dell см. в интерактивном <i>Руководстве пользователя</i>.
	<p>Возможно, произошел сбой видеоплаты.</p>	<ul style="list-style-type: none"> • Если установлена видеоплата, выньте ее и установите заново. Затем перезагрузите компьютер. • Если проблема не устранена, установите заведомо работающую видеоплату и перезагрузите компьютер. • Если не удастся устранить неисправность или на компьютере установлена встроенная видеокарта, обратитесь в компанию Dell. Контактную информацию Dell см. в интерактивном <i>Руководстве пользователя</i>.
	<p>Возможно, произошел сбой дисководов гибких дисков или жесткого диска.</p>	<p>Подсоедините заново все кабели питания и данных, затем перезагрузите компьютер.</p>
	<p>Возможно, произошел сбой USB-устройства.</p>	<p>Заново установите все USB-устройства, проверьте соединение кабелей, затем перезагрузите компьютер.</p>

Индикаторы	Описание проблемы
	<p data-bbox="354 239 685 260">Не обнаружено модулей памяти.</p> <ul data-bbox="792 239 1278 772" style="list-style-type: none"> • Если установлен только один модуль памяти, установите его заново и перезагрузите компьютер. Информацию о повторной установке модулей памяти см. в интерактивном <i>Руководстве пользователя</i>. • Если установлено несколько модулей памяти, выньте их, установите один модуль и перезагрузите компьютер. Если компьютер загрузится нормально, установите следующий модуль. Продолжайте, пока не найдете модуль, вызывающий сбой, или пока не установите все модули без ошибки. • Если возможно, установите в компьютер правильно работающие модули памяти такого же типа. • Если не удастся устранить неисправность, обратитесь в компанию Dell. Контактную информацию Dell см. в интерактивном <i>Руководстве пользователя</i>.
	<p data-bbox="354 789 735 859">Модули памяти обнаружены, но есть ошибка конфигурации или совместимости памяти.</p> <ul data-bbox="792 789 1278 1041" style="list-style-type: none"> • Убедитесь в том, что нет никаких особых требований к размещению модулей или разъемов памяти. • Убедитесь, что устанавливаемые модули памяти совместимы с компьютером. • Если не удастся устранить проблему, обратитесь в компанию Dell. Контактную информацию Dell см. в интерактивном <i>Руководстве пользователя</i>.
	<p data-bbox="354 1058 535 1076">Произошел сбой.</p> <p data-bbox="354 1128 735 1232">Этот шаблон также отображается во время запуска программы настройки системы и может не означать наличие проблемы.</p> <ul data-bbox="792 1058 1278 1277" style="list-style-type: none"> • Проверьте, правильно ли подключены кабели жесткого диска, дисководов CD и DVD к системной плате. • Прочитайте сообщение на экране компьютера. • Если не удастся устранить неисправность, обратитесь в компанию Dell. Контактную информацию Dell см. в интерактивном <i>Руководстве пользователя</i>.

Звуковые сигналы

Во время запуска, если монитор не может отобразить ошибки или проблемы, компьютер может издавать последовательность звуковых сигналов. Эта последовательность, или звуковой код, указывает на проблему. Один из возможных звуковых кодов (1 3-1) состоит из одного сигнала, последовательности из трех сигналов и еще одного сигнала. Этот код указывает, что возникла проблема с компьютером.

Если во время запуска компьютер выдает звуковые сигналы:

- 1 Запишите последовательность звуковых сигналов.

- 2 См. раздел «Dell Diagnostics» на стр. 285 для определения более серьезной причины.
- 3 Обратитесь в службу технической поддержки Dell. Контактную информацию Dell см. в интерактивном *Руководстве пользователя*.

Код	Причина	Код	Причина
1-1-2	Сбой регистра микропроцессора	3-1-4	Ошибка ведомого регистра маски прерываний
1-1-3	Ошибка чтения/записи NVRAM	3-2-2	Ошибка загрузки вектора прерываний
1-1-4	Ошибка контрольной суммы ПЗУ BIOS	3-2-4	Ошибка теста контроллера клавиатуры
1-2-1	Ошибка программируемого таймера временных интервалов	3-3-1	Отсутствие питания энергонезависимого ОЗУ
1-2-2	Ошибка инициализации DMA	3-3-2	Неверная конфигурация NVRAM
1-2-3	Ошибка чтения/записи регистра страницы DMA	3-3-4	Ошибка теста видеопамати
1-3	Ошибка теста видеопамати	3-4-1	Ошибка инициализации экрана
1-3-1 до 2-4-4 включительно	Неправильное определение или использование памяти	3-4-2	Ошибка обратной развертки экрана
3-1-1	Ошибка ведомого регистра прямого доступа к памяти	3-4-3	Ошибка поиска видео-ПЗУ
3-1-2	Ошибка ведущего регистра прямого доступа к памяти	4-2-1	Таймер не работает
3-1-3	Ошибка ведущего регистра маски прерываний	4-2-2	Сбой при закрытии системы
4-2-3	Сбой линии A20	4-4-1	Ошибка тестирования параллельного или последовательного порта
4-2-4	Неожиданное прерывание в защищенном режиме	4-4-2	Ошибка при распаковке кода в теньную память
4-3-1	Ошибка памяти выше адреса 0FFFFh	4-4-3	Ошибка теста математического сопроцессора
4-3-3	Ошибка счетчика 2 микросхемы таймера	4-4-4	Ошибка теста кэша
4-3-4	Часы остановились		

Разрешение проблем несовместимости программного обеспечения и оборудования

Если во время запуска операционной системы устройство не обнаружено или обнаружено с неправильной конфигурацией, то для устранения ошибок несовместимости можно использовать программу для устранения неполадок оборудования.

- 1 Нажмите кнопку **Пуск** и выберите **Справка и поддержка**.

- 2 Введите `hardware troubleshooter` (поиск и устранение неисправностей оборудования) в поле **Найти** и щелкните стрелку, чтобы запустить поиск.
- 3 Щелкните **Поиск и устранение неисправностей оборудования** в списке **Результаты поиска**.
- 4 В списке **Поиск и устранение неисправностей оборудования** щелкните **Требуется устранить конфликт оборудования компьютера** и нажмите кнопку **Далее**.

Использование функции восстановления системы Microsoft Windows XP

Операционная система Microsoft Windows XP имеет функцию восстановления системы, которая позволяет вернуть компьютер в предыдущее состояние (не изменяя файлы данных), если изменения в оборудовании, программном обеспечении или настройках системы нарушили стабильную работу компьютера. Информацию об использовании функции восстановления системы см. в разделе Центр справки и поддержки Windows. Чтобы получить доступ к Центру справки и поддержки Windows, см. раздел «Центр справки и поддержки Windows» на стр. 244.



ВНИМАНИЕ. Регулярно создавайте резервные копии данных. Восстановление системы не отслеживает изменения в файлах данных и не восстанавливает эти файлы.

Создание точки восстановления

- 1 Нажмите кнопку **Пуск** и выберите **Справка и поддержка**.
- 2 Щелкните **Восстановление системы**.
- 3 Следуйте инструкциям на экране.

Восстановление более раннего рабочего состояния компьютера



ВНИМАНИЕ. Перед восстановлением более раннего рабочего состояния компьютера сохраните и закройте все открытые файлы и выйдите из всех открытых программ. Не изменяйте, не открывайте и не удаляйте файлы и программы до завершения восстановления системы.

- 1 Нажмите кнопку **Пуск**, выберите **Все программы** → **Стандартные** → **Служебные**, а затем нажмите кнопку **Восстановление системы**.
- 2 Выберите **Восстановление более раннего состояния компьютера** и нажмите кнопку **Далее**.
- 3 Щелкните дату календаря, которой должна соответствовать восстановленная система.

На экране **Выбор контрольной точки восстановления** отображается календарь, в котором можно выбрать точки восстановления. Все даты с доступными точками восстановления выделяются в календаре жирным шрифтом.

- 4 Выберите точку восстановления и нажмите кнопку **Далее**.
Если на какую-то дату имеется только одна точка восстановления, она выбирается автоматически. Если доступно несколько точек, выберите нужную.
- 5 Нажмите кнопку **Далее**.
Экран **Восстановление завершено** появляется после того, как функция Восстановление системы завершит сбор данных, и затем компьютер выполнит перезагрузку.
- 6 После того, как компьютер перезагрузится, нажмите кнопку **ОК**.

Чтобы сменить точку восстановления, повторите действия с другой точкой или отмените восстановление.

Отмена последнего восстановления системы

 **ВНИМАНИЕ.** Перед отменой последнего восстановления системы сохраните и закройте все открытые файлы и выйдите из всех открытых программ. Не изменяйте, не открывайте и не удаляйте файлы и программы до завершения восстановления системы.

- 1 Нажмите кнопку **Пуск**, выберите **Все программы**→ **Стандартные**→ **Служебные**, а затем нажмите кнопку **Восстановление системы**.
- 2 Нажмите кнопку **Отменить последнее восстановление** и затем кнопку **Далее**.
- 3 Нажмите кнопку **Далее**.
Появится экран **Восстановление системы**, и компьютер выполнит перезагрузку.
- 4 После того, как компьютер перезагрузится, нажмите кнопку **ОК**.

Включение восстановления системы

Если вы переустанавливаете WindowsXP на жесткий диск, где свободно менее 200 МБ, эта функция автоматически отключается. Чтобы проверить, включена ли функция восстановления системы:

- 1 Нажмите кнопку **Пуск** и выберите **Панель управления**.
- 2 Щелкните **Производительность и обслуживание**.
- 3 Щелкните **Система**.
- 4 Выберите вкладку **Восстановление системы**.
- 5 Убедитесь в том, что флажок **Отключить восстановление системы** снят.

Переустановка системы Microsoft Windows XP

Начало работы

 **ПРИМЕЧАНИЕ.** В этом документе описаны процедуры для вида по умолчанию в Windows XP Home Edition. Они могут не работать, если на компьютере Dell был выбран классический вид Windows, а также если используется система Windows XP Professional.



Если в целях устранения проблем с новыми драйверами вы решили переустановить операционную систему Windows XP, сначала попробуйте использовать функцию возврата к предыдущему драйверу Device Driver Rollback.

- 1 Нажмите кнопку **Пуск** и выберите пункт **Панель управления**.
- 2 В группе **Выберите категорию** выберите параметр **Производительность и обслуживание**.
- 3 Щелкните **Система**.
- 4 В окне **Свойства системы** перейдите на вкладку **Оборудование**.
- 5 Нажмите кнопку **Диспетчер устройств**.
- 6 Щелкните правой кнопкой мыши устройство, для которого был установлен новый драйвер, и нажмите кнопку **Свойства**.
- 7 Выберите вкладку **Драйвер**.
- 8 Нажмите кнопку **Откатить**.

Если с помощью отката драйвера устройства не удалось решить проблему, воспользуйтесь приложением «Восстановление системы» (см. раздел «Использование функции восстановления системы Microsoft Windows XP» на стр. 293) для приведения операционной системы вашего компьютера к исходному состоянию, в котором она находилась до установки нового драйвера устройства.

 **ПРИМЕЧАНИЕ.** *Drivers and Utilities* (Драйверы и утилиты) содержит драйверы, которые были установлены во время сборки компьютера. Используйте *Drivers and Utilities* (Драйверы и утилиты) для загрузки необходимых драйверов, включая необходимые драйверы, при условии, что компьютер оснащен контроллером RAID.

Переустановка Windows XP



-  **ВНИМАНИЕ.** При повторной установке Windows XP необходимо использовать Windows XP с пакетом обновления 1 или более поздней версии.
-  **ВНИМАНИЕ.** Перед установкой сделайте резервные копии всех файлов данных на первичном жестком диске. Обычно первичным является тот жесткий диск, который компьютер обнаруживает первым.

Чтобы переустановить Windows XP, необходимо следующее:

- Компакт-диск Dell *Operating System* (Операционная система)
- Компакт-диск Dell *Drivers and Utilities* (Драйверы и утилиты)

Чтобы переустановить Windows XP, выполните следующие шаги.

Переустановка может занять 1-2 часа. После переустановки операционной системы необходимо будет установить драйверы устройств, антивирусные и другие программы.

-  **ВНИМАНИЕ.** CD-диск *Operating System* (Операционная система) обеспечивает различные варианты для переустановки Windows XP. При выполнении этих вариантов могут быть перезаписаны файлы и могут быть затронуты программы, установленные на жестком диске. Поэтому не переустанавливайте Windows XP, пока представитель службы технической поддержки Dell не порекомендует вам сделать это.
-  **ВНИМАНИЕ.** Во избежание конфликтов с Windows XP отключите любое антивирусное программное обеспечение, установленное на вашем компьютере до переустановки Windows XP. Инструкции см. в документации, поставляемой в комплекте с программным обеспечением.

Загрузка с компакт-диска *Operating System* (Операционная система)

- 1 Сохраните и закройте все открытые файлы и выйдите из всех программ.
- 2 Вставьте компакт-диск *Operating System* (Операционная система). Выберите **Выход**, если появится сообщение *Install Windows XP* (Установка Windows XP).
- 3 Перезапустите компьютер.
- 4 Нажмите <F12> сразу при появлении логотипа DELL.
Если появился значок операционной системы, дождитесь появления рабочего стола Windows, завершите работу компьютера и повторите попытку.
- 5 С помощью клавиш со стрелками выберите **CD-ROM** и нажмите клавишу <Enter>.
- 6 Когда появится сообщение *Press any key to boot from the CD* (Нажмите любую клавишу для загрузки с компакт-диска), нажмите любую клавишу.

Установка Windows XP

- 1 При появлении экрана **Установка Windows XP** нажмите <Enter> для выбора **Установить Windows сейчас**.
- 2 Прочитайте **Лицензионное соглашение Microsoft Windows** и нажмите клавишу <F8>, чтобы принять его условия.
- 3 Если на компьютере уже установлена операционная система Windows XP и требуется восстановить ее текущие данные, введите **r**, чтобы выбрать вариант восстановления, и извлеките компакт-диск.
- 4 Если вы хотите установить новую копию Windows XP, нажмите клавишу <Esc>, чтобы выбрать этот параметр.
- 5 Нажмите <Enter> для выбора выделенного раздела (рекомендуется) и следуйте инструкциям, появляющимся на экране.

Появится экран **Установка Windows XP**, и операционная система начнет копирование файлов и установку устройств. Компьютер автоматически перезагрузится несколько раз.



ПРИМЕЧАНИЕ. Время, необходимое для завершения установки, зависит от размера жесткого диска и скорости вашего компьютера.



ВНИМАНИЕ. При появлении следующего сообщения не нажимайте никакие клавиши: `Press any key to boot from the CD` (Нажмите любую клавишу, чтобы выполнить загрузку с компакт-диска).

- 6 Когда появится экран **Язык и региональные стандарты**, выберите параметры для вашей зоны и нажмите кнопку **Далее**.
- 7 На экране **Настройка принадлежности программ** введите свое имя и название своей организации (необязательно) и нажмите кнопку **Далее**.
- 8 Введите имя компьютера (или примите предлагаемое имя) и пароль в окне **Имя компьютера и пароль администратора** и нажмите кнопку **Далее**.
- 9 При появлении окна **Сведения о модеме** введите необходимую информацию и нажмите кнопку **Далее**.
- 10 В окне **Настройка времени и даты** введите дату, время и часовой пояс и нажмите кнопку **Далее**.
- 11 При появлении окна **Сетевые параметры** нажмите **Обычные** и нажмите кнопку **Далее**.
- 12 При переустановке Windows XP Professional и появлении запроса на ввод дополнительных сведений о настройке сети введите их. Если вы не уверены в значениях параметров, подтвердите заданные по умолчанию параметры.

Windows XP начнет установку своих компонентов и настройку компьютера. Компьютер автоматически перезагрузится.



ВНИМАНИЕ. При появлении следующего сообщения не нажимайте никакие клавиши: `Press any key to boot from the CD` (Нажмите любую клавишу, чтобы выполнить загрузку с компакт-диска).

- 13 При появлении экрана **Вас приветствует Microsoft** нажмите кнопку **Далее**.
- 14 При появлении сообщения `How will this computer connect to the Internet?` (Каким образом этот компьютер будет подключен к Интернету?) щелкните **Отменить**.

- 15 При появлении экрана **Все готово для регистрации в Microsoft?** выберите **Позже**, а затем нажмите кнопку **Далее**.
- 16 При появлении экрана **Пользователи компьютера** можно ввести имена не более 5 пользователей.
- 17 Нажмите кнопку **Далее**.
- 18 Нажмите кнопку **Готово**, чтобы завершить установку, и извлеките компакт-диск.
- 19 Переустановите требуемые драйверы, используя *Drivers and Utilities* (Драйверы и утилиты).
- 20 Переустановите антивирусные программы.
- 21 Переустановите программы.



ПРИМЕЧАНИЕ. Чтобы переустановить и активировать программы Microsoft Office или Microsoft Works Suite, потребуется номер ключа продукта, указанный на задней стороне обложки компакт-диска Microsoft Office или Microsoft Works Suite.

Компакт-диск *Drivers and Utilities* (Драйверы и утилиты)

Для использования компакт-диска *Drivers and Utilities* (Драйверы и утилиты) (или *компакт-диска с ресурсами*) в операционной системе Windows.



ПРИМЕЧАНИЕ. Если используется система Windows, драйверы устройств и документацию пользователя можно найти на компакт-диске *Drivers and Utilities* (Драйверы и утилиты).

- 1 Включите компьютер и дождитесь появления рабочего стола Windows.
- 2 Вставьте компакт-диск *Drivers and Utilities* (Драйверы и утилиты) в дисковод компакт-дисков.
При первом использовании на компьютере компакт-диска *Drivers and Utilities* (Драйверы и утилиты) отобразится окно **ResourceCD Installation** (Установка с компакт-диска Ресурсы), которое сообщает о том, что скоро начнется загрузка с компакт-диска *Drivers and Utilities* (Драйверы и утилиты).
- 3 Нажмите кнопку **ОК**, чтобы продолжить.
Для завершения установки выполняйте указания программы установки.
- 4 В окне приветствия **Welcome Dell System Owner** нажмите кнопку **Next** (Далее).

Выберите необходимые значения **System Model** (Модель системы), **Operating System** (Операционная система), **Device Type** (Тип устройства) и **Topic** (Тема).

Драйверы компьютера

Чтобы отобразить список драйверов устройств компьютера:

- 1 Выберите в раскрывающемся меню **Topic** (Тема) пункт **My Drivers** (Мои драйверы).
Компакт-диск *Drivers and Utilities* (Драйверы и утилиты) (дополнительный) проверит оборудование и операционную систему компьютера, после чего на экране отобразится список драйверов устройств конфигурации системы.
- 2 Выберите соответствующий драйвер и выполните инструкции по установке его на компьютере.

Для просмотра всех доступных драйверов для компьютера в раскрывающемся меню **Topic** (Тема) выберите пункт **Drivers** (Драйверы).

Указатель

В

- веб-узел поддержки, 246
- веб-узел поддержки Dell, 246
- восстановление системы, 293

Д

- документация
 - регулятивный, 244
 - эргономика, 244
 - безопасность, 244
 - лицензионное соглашение конечного пользователя, 244
 - информационное руководство по продуктам, 244
- диагностика
 - Dell Diagnostics, 285
 - звуковые сигналы, 291
- документация
 - гарантия, 244
 - Руководство пользователя, 243
 - электронная, 246
- драйверы
 - список, 297

З

- звуковые сигналы, 291

И

- индикаторы
 - система, 288
- инструкции по технике безопасности, 244
- информационное руководство по продуктам, 244
- информация о соответствии стандартам, 244
- информация об эргономике, 244
- индикатор питания
 - диагностика неисправностей, 288
- индикаторы
 - диагностика, 289
 - питание, 253, 257
- информация о гарантии, 244

К

- Компакт-диск Drivers and Utilities (Драйверы и утилиты), 243
- компакт-диски
 - операционная система, 244
- крышка
 - снятие, 263

- компакт-диск Operating System (Операционная система), 244

- конфликты
 - несовместимости программного обеспечения и оборудования, 292
- конфликты прерываний IRQ, 292

Л

- лицензионное соглашение конечного пользователя, 244

М

- материнская плата. *См.* системная плата
- метка производителя, 245
- метки
 - метка производителя, 245
 - Microsoft Windows, 245

Н

- неполадки. *См.* поиск и устранение неисправностей

- О**
- оборудование
 - звуковые сигналы, 291
 - Dell Diagnostics, 285
 - операционная система
 - переустановка, 244
 - переустановка Windows XP, 294
- П**
- поиск и устранение неисправностей
 - восстановление предыдущего рабочего состояния компьютера, 293
 - звуковые сигналы, 291
 - индикаторы
 - диагностики, 289
 - конфликты, 292
 - системные индикаторы, 288
 - Центр справки и поддержки, 244
 - ус, 292
 - переустановка
 - Windows XP, 294
 - питание
 - индикатор, 253, 257
 - поиск и устранение неисправностей
 - Dell Diagnostics, 285
- Р**
- Руководство
 - пользователя, 243
- С**
- системная плата, 272, 275, 281
 - сообщения об ошибках, 288
 - индикаторы
 - диагностики, 289
 - сообщения об ошибках
 - звуковые сигналы, 291
- У**
- установка компонентов
 - перед началом работы, 264
 - устранение неполадок оборудования, 292
- Ф**
- файл справки
 - Центр справки и поддержки Windows, 244
- Ц**
- Центр справки и поддержки, 244
- D**
- Dell Diagnostics, 285
- W**
- Windows XP
 - восстановление системы, 293
 - переустановка, 244
 - устранение неполадок оборудования, 292
 - переустановка, 294
 - поиск и устранение неисправностей оборудования, 292
 - установка, 296
 - Центр справки и поддержки, 244

Dell™ OptiPlex™ 745

Stručná referenční příručka

Modely DCTR, DCNE, DCSM a DCCY

www.dell.com | support.dell.com

Poznámky, upozornenia, výstrahy



POZNÁMKA: POZNÁMKA uvádza dôležité informácie, ktoré umožňujú lepšie využitie počítača.



OZNÁMENIE: OZNÁMENIE naznačuje, že existuje riziko poškodenia hardvéru alebo straty údajov a ponúka spôsob, ako problému zabrániť.



UPOZORNENIE: UPOZORNENIE naznačuje možné poškodenie, zranenie alebo smrť.

Ak ste si zakúpili počítač radu Dell™, nie je možné uplatniť žiadne odkazy na operačné systémy Microsoft® Windows®, ktoré sa nachádzajú v tomto dokumente.

Vyhradujeme si právo meniť informácie bez predchádzajúceho upozornenia.

© 2006 Dell Inc. Všetky práva vyhradené.

Akákoľvek reprodukcia ktorejkoľvek časti tohto materiálu bez písomného povolenia spoločnosti Dell Inc. je prísne zakázaná.

Obchodné značky v texte: *Dell*, logo *DELL*, *Inspiron*, *Dell Precision*, *Dimension*, *OptiPlex*, *Latitude*, *PowerEdge*, *PowerVault*, *PowerApp*, a *Dell OpenManage* sú ochranné známky spoločnosti Dell Inc.; *Intel*, *Pentium*, a *Celeron* sú ochranné známky spoločnosti Intel Corporation; *Microsoft* a *Windows* sú ochranné známky spoločnosti Microsoft Corporation.

Ostatné ochranné známky a obchodné názvy v tejto príručke sa môžu používať ako odkazy na spoločnosti, ktoré si uplatňujú nárok na tieto známky a názvy alebo ako odkazy na ich produkty. Spoločnosť Dell Inc. sa zrieka akéhokoľvek nároku na ochranné známky a obchodné názvy iné, než tie, ktoré vlastní.

Modely DCTR, DCNE, DCSM a DCCY

August 2006

Č. dielu HH806

Rev. A00

Obsah

Vyhľadávanie informácií	305
Zobrazenia systému	308
Počítač - miniveža – Pohľad spredu	308
Počítač - miniveža – Zadný pohľad	310
Počítač - miniveža – Konektory na zadnom paneli	311
Stolný počítač – Pohľad spredu	313
Stolný počítač – Pohľad zozadu	314
Stolný počítač – Konektory na zadnom paneli	315
Malý počítač – Predný pohľad	317
Malý počítač – Zadný pohľad	318
Malý počítač – Konektory na zadnom paneli	319
Ultramalý počítač – Predný pohľad	321
Ultramalý počítač – Bočný pohľad	322
Ultramalý počítač – Zadný pohľad	323
Ultramalý počítač – Konektory na zadnom paneli	323
Odpojenie krytu počítača	324
Než začnete	325
Počítač - Miniveža	326
Stolný počítač	327
Malý počítač	328
Ultramalý počítač	330
Vo vnútri počítača	332
Počítač - Miniveža	332
Stolný počítač	335
Malý počítač	338
Ultramalý počítač	341
Inštalácia počítača	343
Nastavenie klávesnice a myši	345
Inštalácia monitora	345
Zapojenie napájania	346
Riešenie problémov	346
Dell Diagnostics	346
Systémové kontrolky	349

Diagnostické kontrolky	350
Signalizačné kódy	352
Riešenie nekompatibility softvéru a hardvéru	353
Používanie obnovenia systému Microsoft Windows XP	354
Opätovná inštalácia Microsoft Windows XP	355
Použitie disku CD Drivers and Utilities (Ovládače a pomôcky)	358
Ovládače pre váš počítač	358
 Register	 359

Vyhľadávanie informácií

POZNÁMKA: Niektoré funkcie alebo médiá nemusia byť dodávané s vaším počítačom. Niektoré funkcie alebo médiá možno nie sú v určitých krajinách dostupné.

POZNÁMKA: Ďalšie informácie môžu tvoriť súčasť dodávky vášho počítača.

Čo hľadáte?

- Diagnostický program
- Ovládače
- Dokumentácia k počítaču
- Dokumentácia k zariadeniam
- Softvér systému pracovnej plochy (DSS)

Kde to nájdete?

CD ovládače a pomocné programy (Zdrojové CD)

POZNÁMKA: Disk CD *Ovládače a utility* môže byť voliteľný a nemusí sa dodávať s vaším počítačom.

Dokumentácia a ovládače sú už v počítači nainštalované. Toto CD môžete použiť na opätovnú inštaláciu ovládačov (pozri „Použitie disku CD Drivers and Utilities (Ovládače a pomôcky)“ na strane 358), spustiť program Dell Diagnostics (pozri „Dell Diagnostics“ na strane 346) alebo prístupovať k dokumentácii.



Na vašom CD sa môžu nachádzať súbory readme ktoré obsahovať aktuálne informácie o technických zmenách vášho počítača alebo pokročilé technické informácie pre technikov alebo skúsených užívateľov.

POZNÁMKA: Ovládače a aktualizované dokumenty nájdete na webovej stránke support.dell.com.

- Odstraňovanie a výmena súčastí
- Technické údaje
- Konfigurácia systémových nastavení
- Riešenie a odstraňovanie problémov

Poživatelská príručka Dell™ OptiPlex™

Microsoft Windows XP Centrum pomoci a podpory

- 1 Kliknite na tlačidlo **Start** (Spustiť) → **Help and Support** (Pomocník a technická podpora) → **Dell User and System Guides** Používateľské a systémové príručky (Dell) → **System Guides** (Systémové príručky).
- 2 Kliknite na *Príručka používateľ'a* pre váš počítač.

Príručka používateľ'a sa nachádza aj na voliteľnom CD *Ovládače a pomocné programy*.

Čo hľadáte?

- Bezpečnostné informácie
- Zmluvné podmienky (platí len pre USA)
- Bezpečnostné pokyny
- Regulačné informácie
- Ergonomické informácie
- Licenčná zmluva s koncovým používateľom

Kde to nájdete?

Dell™ Informácie o produkte

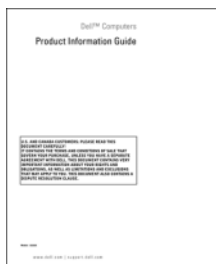

-
- Preinštalovanie operačného systému

CD s operačným systémom

POZNÁMKA: CD *Operačný systém* môže byť voliteľné a nemusí sa dodávať s vaším počítačom.

Operačný systém je už na počítači nainštalovaný. Ak chcete znova nainštalovať operačný systém, použite CD *Operačný systém* (pozri „Opätovná inštalácia Microsoft Windows XP“ na strane 355).



Po novej inštalácii použite CD *Ovládače a pomocné programy (Zdrojové CD)* na novú inštaláciu ovládačov zariadení, ktoré boli dodané s počítačom. Podrobnejšie informácie sú uvedené v časti „CD ovládače a pomocné programy (Zdrojové CD)“ na strane 305.

Produktový kľúč operačného systému sa nachádza na vašom počítači (pozri „Servisný štítok a produktový kľúč Microsoft® Windows® produktový kľúč“ na strane 307).

POZNÁMKA: Farba vášho disku CD *Operačný systém* závisí od objednaného operačného systému.

-
- Práca v systéme Windows XP
 - Ako pracovať s programami a súborami
 - Ako si prispôsobiť pracovnú plochu

Centrum pomoci a podpory Windows

- 1 Kliknite na tlačidlo **Start** (Spustiť) → **Help and Support** (Pomoc a podpora).
- 2 Zadajte slovo alebo výraz, ktorý vystihuje váš problém a kliknite na ikonu šípky.
- 3 Kliknite na tému, ktorá sa týka vášho problému.
- 4 Postupujte podľa pokynov na obrazovke.

Čo hľadáte?

- Servisný štítok a kód expresného servisu
- Štítok s produktovým kľúčom Microsoft Windows

Kde to nájdete?

Servisný štítok a produktový kľúč Microsoft® Windows® produktový kľúč

Tieto štítky sa nachádzajú na počítači.

- Servisný štítok použite na identifikáciu vášho počítača ak používate stránku support.dell.com alebo ak kontaktujete podporu.



- Zadaním Expresného servisného kódu nasmerujete váš hovor pri kontaktovaní podpory.

- Riešenia –Tipy a triky na riešenie problémov, články odborníkov, on-line kurzy a často kladené otázky
- Komunita – On-line diskusia s ostatnými zákazníkmi spoločnosti Dell
- Aktualizácie – Informácie o aktualizáciách pre komponenty ako pamäť, pevný disk a operačný systém
- Zákaznícka podpora – Kontaktné informácie, servisné hovory a stav objednávok, záručné informácie a informácie o opravách
- Servis a podpora – Stav servisných hovorov a história podpory, servisné kontakty, on-line diskusie s oddelením technickej podpory
- Referencie – Dokumentácia k počítaču, detaily o konfigurácii vášho počítača, špecifikácie produktu a štúdie
- Stiahnutia – Schválené ovládače, opravy a softvérové aktualizácie
- Program Desktop System Software (DSS) – Ak preinštalujete na počítači operačný systém, mali by ste znova nainštalovať aj pomocný program DSS. DSS automaticky zistí váš počítač a operačný systém a nainštaluje aktualizácie vhodné pre vašu konfiguráciu, poskytuje kritické aktualizácie pre váš operačný systém a podporu pre 3,5-palcové Dell™ USB disketové mechaniky, procesory Intel®, optické jednotky a USB zariadenia. Program DSS je potrebný na správne fungovanie vášho počítača Dell.

Stránka podpory Dell – support.dell.com

POZNÁMKA: Príslušnú podpornú stránku nájdete tak, že si vyberiete si váš región a obchodný segment.

Stiahnutie Softvéru systému pracovnej plochy (DSS):



- 1 Prejdite na stránku support.dell.com, vyberte si región a obchodný segment a zadajte váš servisný štítok.
- 2 Zvol'te **Drivers & Downloads** (Ovládače a programy na stiahnutie) a kliknite na **Go** (Prejsť na).
- 3 Kliknite na váš operačný systém a dajte vyhl'adávať kľúčové slová *Desktop System Software*.

POZNÁMKA: Používateľ'ské rozhranie stránky support.dell.com sa mení v závislosti od vašich volieb.

Zobrazenia systému

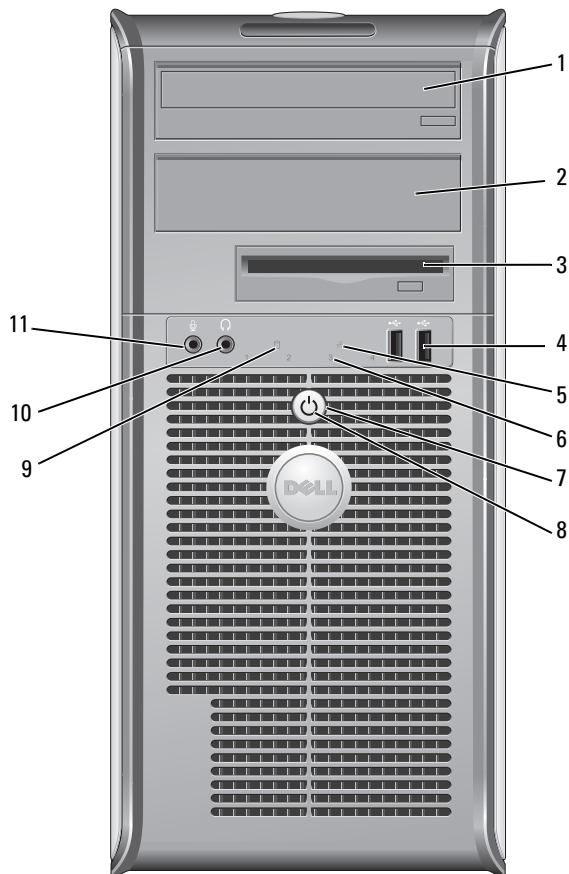
Počítač - miniveža – Pohľad spredu



- | | | |
|----|----------------------------------|--|
| 1 | 5,25-palcový modul mechaniky | Môže obsahovať optickú mechaniku. Vložte CD alebo DVD (ak je podporované) do tejto mechaniky. |
| 2 | 5,25-palcový modul mechaniky | Môže obsahovať optickú mechaniku. Vložte CD alebo DVD (ak je podporované) do tejto mechaniky. |
| 3 | 3,5-palcový modul mechaniky | Môže obsahovať voliteľnú disketovú mechaniku alebo voliteľnú čítačku kariet. |
| 4 | konektory rozhrania USB 2.0 (2) | <p>Použite predné USB konektory na zariadenia, ktoré používate príležitostne – joysticky alebo fotoaparáty alebo pre zariadenia, z ktorých sa dá zavádzať systém (bootovať) (pozrite si online <i>Príručku používateľ'a</i>, kde nájdete ďalšie informácie o zavádzaní systému z USB zariadení).</p> <p>Na pripojenie zariadení, ktoré obvykle ostávajú zapojené (tlačiarne a klávesnice), odporúčame využiť zadné USB konektory.</p> |
| 5 | kontrolka LAN | Táto kontrolka označuje, že bolo nadviazané pripojenie LAN (siet'). |
| 6 | diagnostické kontrolky | Pomocou kontroliek môžete prostredníctvom diagnostického kódu odstrániť počítačový problém. Podrobnejšie informácie sú uvedené v časti „Diagnostické kontrolky“ na strane 350. |
| 7 | tlačidlo napájania | <p>Stlačením tohto tlačidla zapnete počítač.</p> <p> OZNÁMENIE: Aby ste predišli strate údajov, nevypínajte počítač tlačidlom napájania. Namiesto toho vykonajte štandardné vypnutie operačného systému. Pozri „Než začnete“ na strane 325 pre ďalšie informácie.</p> <p> OZNÁMENIE: Ak váš operačný systém disponuje aktivovaným režimom ACPI, po stlačení hlavného vypínača počítač uskutoční štandardné vypnutie operačného systému.</p> |
| 8 | kontrolka napájania | <p>Kontrolka napájania sa rozsvieti a bliká, alebo trvalo svieti, čím označuje rôzne prevádzkové stavy:</p> <ul style="list-style-type: none"> • Vypnutá – Počítač je vypnutý. • Svieti na zeleno – Počítač sa nachádza v normálnom prevádzkovom stave. • Bliká na zeleno – Počítač sa nachádza v režime úspory energie. • Bliká alebo svieti na žltó – pozri v on-line <i>Príručke používateľ'a</i>. <p>Ak chcete ukončiť úsporný režim, stlačte hlavný vypínač, klávesnicu, alebo myš (ak sú vo Windows Device Manager nakonfigurované ako zariadenia na obnovu činnosti). Viac informácií o úsporných režimoch a zrušení úsporného režimu nájdete v on-line <i>Príručke používateľ'a</i>.</p> <p>Charakteristika svetelnej signalizácie, pomocou ktorej môžete odstrániť prípadné problémy s počítačom, je uvedená v „Systémové kontrolky“ na strane 349.</p> |
| 9 | kontrolka činnosti pevného disku | Kontrolka bliká ak počítač pristupuje k pevnému disku. |
| 10 | konektor slúchadiel | Na pripojenie slúchadiel a väčšiny reproduktorov použite konektor pre slúchadlá. |
| 11 | konektor mikrofónu | Na pripojenie mikrofónu použite konektor pre mikrofón. |

Počítač - miniveža – Zadný pohľad

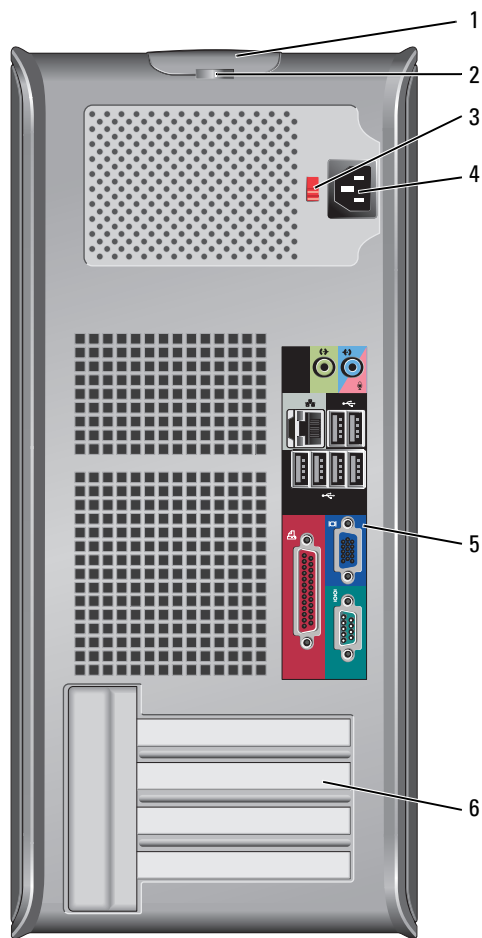

- | | | |
|---|----------------------------|---|
| 1 | západka na uvoľnenie krytu | Pomocou tejto poistky môžete otvoriť kryt počítača. |
| 2 | krúžok zámku | Vložte zámok a uzamknite kryt počítača. |

- | | | |
|---|----------------------------|---|
| 3 | prepínač výberu napätia | <p>Váš počítač je vybavený manuálnym prepínačom voľby napätia.</p> <p>V záujme zabránenia poškodeniu počítača prostredníctvom nesprávneho nastavenia prepínača voľby napätia nastavte prepínač na hodnotu napätia, ktorá najviac zodpovedá striedavému prúdu vo vašej lokalite.</p> <p>➡ OZNÁMENIE: Prepínač napätia musí byť nastavený do polohy 115-V aj keď napájacie napätie v Japonsku je 100 V.</p> <p>Taktiež skontrolujte, či monitor a pripojené zariadenia možno z hl'adiska charakteristik prúdu vo vašej lokalite pripojiť ku zdroju elektrického prúdu.</p> |
| 4 | konektor napájania | Zasuňte sieťový prívod. |
| 5 | konektory na zadnom paneli | Zapojte sériové, USB a ostatné zariadenia do príslušných konektorov (pozri „Počítač - miniveža – Konektory na zadnom paneli“ na strane 311). |
| 6 | otvory pre karty | Prístupové konektory pre nainštalované PCI a PCI Express karty. |

Počítač - miniveža – Konektory na zadnom paneli

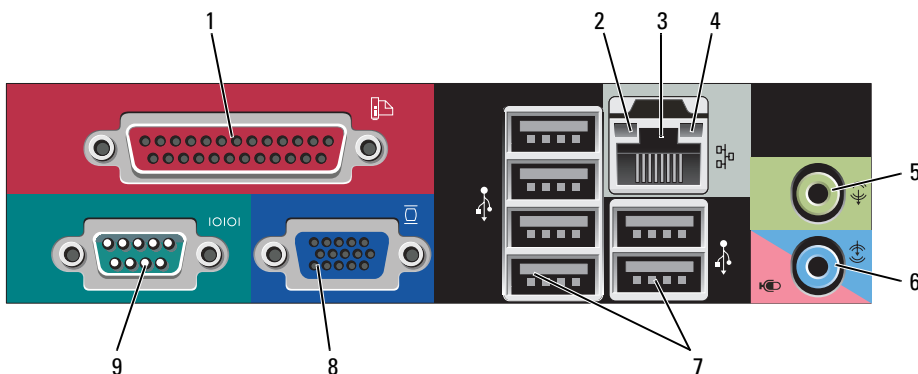

- | | | |
|---|------------------------------|--|
| 1 | paralelný konektor | <p>Do paralelného konektora pripojte paralelné zariadenie (napríklad tlačiarňu). Ak disponujete USB tlačiarňou, pripojte ju do USB konektora.</p> <p>POZNÁMKA: Integrovaný paralelný konektor sa automaticky zablokuje v prípade, ak počítač zistí nainštalovanú kartu obsahujúcu paralelný konektor, nakonfigurovaný na rovnakú adresu. Viac informácií nájdete v on-line Príručke používateľa</p> |
| 2 | kontrolky integrity spojenia | <ul style="list-style-type: none"> • Zelená – Medzi 10 Mb/s sieťou a počítačom existuje dobré spojenie. • Oranžová – Medzi 10 Mb/s sieťou a počítačom existuje dobré spojenie. • Žltá – Medzi 1 Gb/s (alebo 1 000 Mb/s) sieťou a počítačom existuje dobré spojenie. • Vypnutá – Počítač nedokázal rozpoznať fyzické pripojenie k sieti. |

- 3 konektor sieťového adaptéra
- Ak chcete pripojiť počítač do siete alebo k širokopásmovému zariadeniu, pripojte jeden koniec sieťového kábla k sieťovému konektoru, alebo k sieti, alebo k širokopásmovému zariadeniu. Pripojte druhý koniec sieťového kábla ku konektoru sieťového adaptéra na zadnom paneli počítača. Ak započujete kliknutie, znamená to, že ste sieťový kábel riadne pripojili.
- POZNÁMKA:** Do sieťového konektora nepripájajte telefónny kábel.
- Na počítačoch so sieťovou kartou použijete konektor na karte.
- Pokiaľ ide o pripojenie do siete, odporúčame, aby ste použili vodiče a konektory Kategórie 5. Ak je nevyhnutné použiť vodiče Kategórie 3, zabezpečte rýchlosť siete 10 Mb/s, čím súčasne zabezpečíte spol'ahlivú prevádzku.
- 4 kontrolky činnosti siete
- Ak počítač prijíma a vysiela dáta, bliká nažltlo. Vysoká vyt'áženosť siete môže spôsobovať, že táto kontrolka bude „trvalo“ svietiť.
- 5 line-out konektor
- Zelený výstupný (line-out) konektor použijete na pripojenie väčšiny typov reproduktorov so zabudovanými zosilňovačmi.
- 6 konektor line-in/mikrofón
- Použite modrý a ružový konektor line-in/mikrofón na pripojenie nahrávacieho/prehrávacieho zariadenia ako kazetový prehrávač, CD prehrávač alebo videorekordér alebo mikrofónu pre osobný počítač na hlasový alebo hudobný vstup pre programy na spracovanie zvuku alebo telefóniu.
- 7 konektory rozhrania USB 2.0 (6)
- USB konektory na zadnej strane použijete pre zariadenia, ktoré obvykle ostávajú pripojené k počítaču ako napríklad tlačiareň alebo počítač.
- 8 videokonektor
- Zapojte kábel z VGA-kompatibilného monitora do modrého konektora.
- POZNÁMKA:** Ak ste si zakúpili voliteľnú grafickú kartu, tento konektor bude uzatvorený viečkom. Pripojte monitor do konektora na grafickej karte. Viečko neodstraňujte.
- POZNÁMKA:** Ak používate grafickú kartu, ktorá podporuje duálne monitory, použijte y-kábel, ktorý tvorí súčasť dodávky vášho počítača.
- 9 sériový konektor
- K sériovému portu pripojte sériové zariadenie (napr. ručný počítač). Predvolené označenia sú COM1 pre sériový konektor 1 a COM2 pre sériový konektor 2.
- Viac informácií nájdete v on-line *Príručke používateľa*.

Stolný počítač – Pohľad spredu

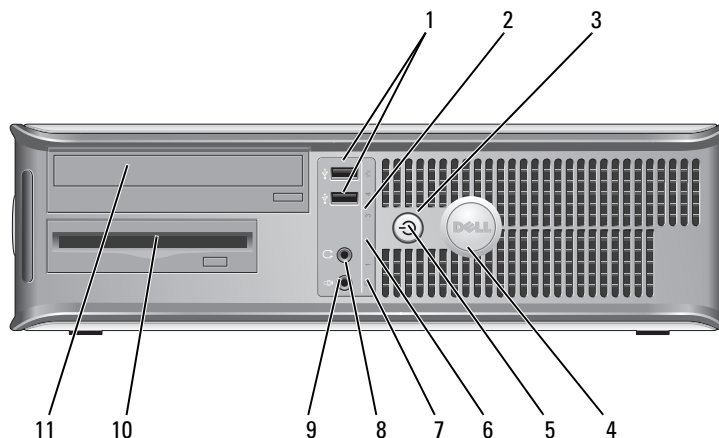

- 1 konektory rozhrania USB 2.0 (2)
USB konektory na prednej strane počítača použite na zariadenia, ktoré pripájate iba príležitostne ako napr. joystick, fotoaparát alebo USB zariadenia, s ktorých sa dá zavádzať systém (bootovať) (v on-line *Príručke používateľa* nájdete ďalšie informácie o bootovaní z USB zariadenia).
Na pripojenie zariadení, ktoré obvykle ostávajú zapojené (tlačiarne a klávesnice), odporúčame využiť zadné USB konektory.
- 2 kontrolka LAN
Táto kontrolka označuje, že bolo nadviazané pripojenie LAN (sieť).
- 3 tlačidlo napájania
Stlačením tohto tlačidla zapnete počítač.
➔ OZNÁMENIE: Aby ste predišli strate údajov, nevypínajte počítač tlačidlom napájania. Namiesto toho vykonajte štandardné vypnutie operačného systému. Pozri pre ďalšie informácie „Než začnete“ na strane 325.
➔ OZNÁMENIE: Ak váš operačný systém disponuje aktivovaným režimom ACPI, po stlačení hlavného vypínača počítač uskutoční štandardné vypnutie operačného systému.
- 4 znak Dell
Tento znak si môžete natočiť podľa toho, ako je orientovaný váš počítač. Ak chcete znak natočiť, chyt' te ho prstami za okraj, pevne ho stlačte a otočte. Na otočenie znaku môžete využiť aj otvor umiestnený pod spodnou časťou znaku.

- | | | |
|----|----------------------------------|---|
| 5 | kontrolka napájania | <p>Kontrolka napájania sa rozsvieti a bliká, alebo trvalo svieti, čím označuje rôzne prevádzkové stavy:</p> <ul style="list-style-type: none"> • Vypnutá – Počítač je vypnutý. • Svieti na zeleno – Počítač sa nachádza v normálnom prevádzkovom stave. • Bliká na zeleno – Počítač sa nachádza v režime úspory energie. • Bliká alebo svieti na žltó – pozri online <i>Príručke používateľ'a</i>. <p>Ak chcete ukončiť úsporný režim, stlačte hlavný vypínač, klávesnicu, alebo myš (ak sú vo Windows Device Manager nakonfigurované ako zariadenia na obnovu činnosti). Viac informácií o úsporných režimoch a zrušení úsporného režimu nájdete v on-line <i>Príručke používateľ'a</i>.</p> <p>Charakteristika svetelnej signalizácie, pomocou ktorej môžete odstrániť prípadné problémy s počítačom, je uvedená v „Systémové kontrolky“ na strane 349.</p> |
| 6 | diagnostické kontrolky | <p>Pomocou kontroliek môžete prostredníctvom diagnostického kódu odstrániť počítačový problém. Viac informácií nájdete v „Diagnostické kontrolky“ na strane 350.</p> |
| 7 | kontrolka činnosti pevného disku | <p>Kontrolka bliká ak počítač prístupuje k pevnému disku.</p> |
| 8 | konektor slúchadiel | <p>Na pripojenie slúchadiel a väčšiny reproduktorov použite konektor pre slúchadlá.</p> |
| 9 | konektor mikrofónu | <p>Na pripojenie mikrofónu použite konektor pre mikrofón.</p> |
| 10 | 3,5-pacový modul mechaniky | <p>Môže obsahovať voliteľnú disketovú mechaniku alebo voliteľnú čítačku Media Card.</p> |
| 11 | 5,25-pacový modul mechaniky | <p>Môže obsahovať optickú mechaniku. Vložte CD alebo DVD (ak je podporované) do tejto mechaniky.</p> |

Stolný počítač – Pohľad zozadu

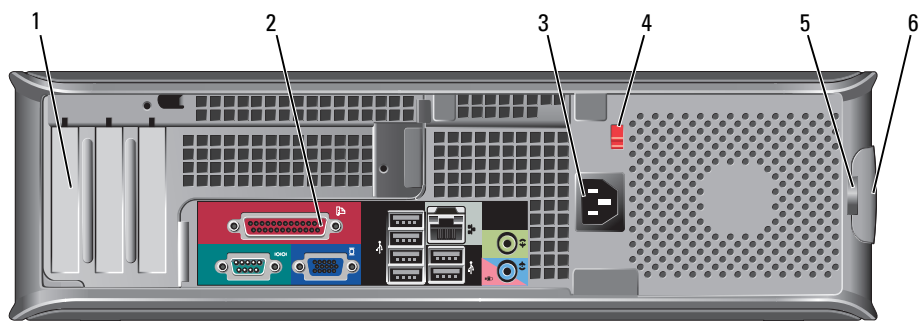

- | | | |
|---|----------------------------|--|
| 1 | otvory pre karty | Prístupové konektory pre nainštalované PCI a PCI Express karty. |
| 2 | konektory na zadnom paneli | Zapojte sériové, USB a iné zariadenia do príslušných konektorov (pozri „Stolný počítač – Konektory na zadnom paneli“ na strane 315). |
| 3 | konektor napájania | Zapojte kábel napájania. |
| 4 | prepínač výberu napätia | Váš počítač je vybavený voliteľným prepínačom výberu napätia.
Nastavte prepínač na hodnotu napätia, ktorá najviac zodpovedá striedavému prúdu dostupnému v danej lokalite. Predídete tak poškodeniu počítača následkom nesprávneho nastavenia prepínača. |
| | | <p>➔ OZNÁMENIE: Prepínač napätia musí byť nastavený do polohy 115-V aj keď napájacie napätie v Japonsku je 100 V.</p> <p>Taktiež skontrolujte, či monitor a pripojené zariadenia možno z hľadiska charakteristík prúdu vo vašej lokalite pripojiť ku zdroju elektrického prúdu.</p> |
| 5 | krúžok zámku | Vložte zámok a uzamknite kryt počítača. |
| 6 | západka na uvoľnenie krytu | Umožňuje otvorenie krytu počítača. |

Stolný počítač – Konektory na zadnom paneli

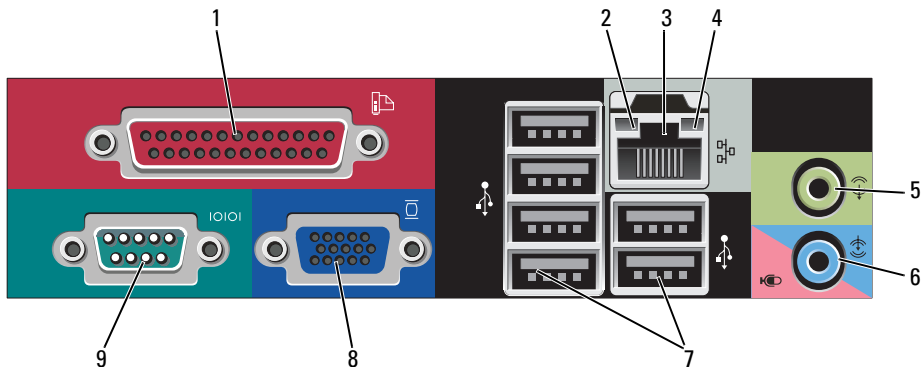

- 1 paralelný konektor Do paralelného konektora pripojte paralelné zariadenie (napríklad tlačiareň). Ak disponujete USB tlačiarňou, pripojte ju do USB konektora.
POZNÁMKA: Integrovaný paralelný konektor sa automaticky zablokuje v prípade, ak počítač zistí nainštalovanú kartu obsahujúcu paralelný konektor, nakonfigurovaný na rovnakú adresu. Viac informácií nájdete v on-line *Príručke používateľa*.
- 2 kontrolky integrity spojenia
- Zelená – Medzi 10 Mb/s sieťou a počítačom existuje dobré spojenie.
 - Oranžová – Medzi 10 Mb/s sieťou a počítačom existuje dobré spojenie.
 - Žltá – Medzi 1 Gb/s (alebo 1 000 Mb/s) sieťou a počítačom existuje dobré spojenie.
 - Vypnutá – Počítač nedokázal rozpoznať fyzické pripojenie k sieti.
- 3 konektor sieťového adaptéra Ak chcete pripojiť počítač do siete alebo k širokopásmovému zariadeniu, pripojte jeden koniec sieťového kábla k sieťovému konektoru, alebo k sieti, alebo k širokopásmovému zariadeniu. Pripojte druhý koniec sieťového kábla ku konektoru sieťového adaptéra na zadnom paneli počítača. Ak započujete kliknutie, znamená to, že ste sieťový kábel riadne pripojili.
POZNÁMKA: Do sieťového konektora nepripájajte telefónny kábel.
Na počítačoch so sieťovou kartou použijete konektor karty.
Pokiaľ ide o pripojenie do siete, odporúčame, aby ste použili vodiče a konektory Kategórie 5. Ak je nevyhnutné použiť vodiče Kategórie 3, zabezpečte rýchlosť siete 10 Mb/s, čím súčasne zabezpečíte spoľahlivú prevádzku.
- 4 kontrolky činnosti siete Ak počítač prijíma alebo vysiela dáta, bliká nažltlo. Vysoká vytvárenosť siete môže spôsobovať, že táto kontrolka bude „trvalo“ svietiť.
- 5 line-out konektor Zelený výstupný (line-out) konektor použijete na pripojenie väčšiny typov reproduktorov so zabudovanými zosilňovačmi.
- 6 konektor line-in/mikrofón Použite modrý a ružový konektor line-in/mikrofón na pripojenie nahrávacieho/prehrávacieho zariadenia ako kazetový prehrávač, CD prehrávač alebo videorekordér alebo mikrofónu pre osobný počítač na hlasový alebo hudobný vstup pre programy na spracovanie zvuku alebo telefóniu.
- 7 konektory rozhrania USB 2.0 (6) USB konektory na zadnej strane použijete pre zariadenia, ktoré obvykle ostávajú pripojené k počítaču ako napríklad tlačiareň alebo počítač.
- 8 videokonektor Zapojte kábel z VGA-kompatibilného monitora do modrého konektora.
POZNÁMKA: Ak ste si zakúpili voliteľnú grafickú kartu, tento konektor bude uzatvorený viečkom. Pripojte monitor do konektora na grafickej karte. Viečko neodstraňujte.
POZNÁMKA: Ak používate grafickú kartu, ktorá podporuje duálne monitory, použijete y-kábel, ktorý tvorí súčasť dodávky vášho počítača.
- 9 sériový konektor K sériovému portu pripojte sériové zariadenie (napr. ručný počítač). Predvolené označenia sú COM1 pre sériový konektor 1 a COM2 pre sériový konektor 2.
Viac informácií nájdete v on-line *Príručke používateľa*.

Malý počítač– Predný pohľad

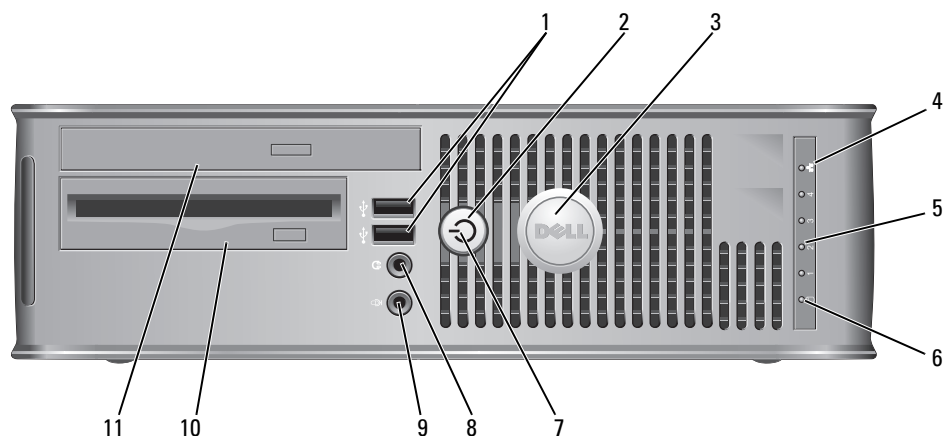

- 1 konektory rozhrania USB 2.0 (2)

USB konektory na prednej strane počítača použité na zariadenia, ktoré pripájate iba príležitostne ako napr. joystick, fotoaparát alebo USB zariadenia, s ktorých sa dá zavádzať systém (bootovať) (v on-line *Príručke používateľ'a* nájdete ďalšie informácie o bootovaní z USB zariadenia).

Na pripojenie zariadení, ktoré obvykle ostávajú zapojené (tlačiarne a klávesnice), odporúčame využiť zadné USB konektory.
- 2 tlačidlo napájania

Stlačením zapnete počítač.

➔ OZNÁMENIE: Aby ste predišli strate údajov, nevypínajte počítač tlačidlom napájania. Namiesto toho vykonajte štandardné vypnutie operačného systému. Pozri pre ďalšie informácie „Než začnete“ na strane 325.

➔ OZNÁMENIE: Ak váš operačný systém disponuje aktivovaným režimom ACPI, po stlačení hlavného vypínača počítač uskutoční štandardné vypnutie operačného systému.
- 3 znak Dell

Dá sa otočiť, aby súhlasil s orientáciou vášho počítača. Tento znak si môžete natočiť podľa toho, ako je orientovaný váš počítač. Na otočenie znaku môžete využiť aj otvor umiestnený pod spodnou časťou znaku.
- 4 kontrolka LAN

Táto kontrolka označuje, že bolo nadviazané pripojenie LAN (sieť).
- 5 diagnostické kontrolky

Pomocou kontroliek môžete prostredníctvom diagnostického kódu odstrániť počítačový problém. Podrobnejšie informácie sú uvedené v časti „Diagnostické kontrolky“ na strane 350.
- 6 kontrolka aktivity pevného disku

Kontrolka bliká ak počítač pristupuje k pevnému disku.

- | | | |
|----|------------------------------|---|
| 7 | kontrolka napájania | <p>Kontrolka napájania sa rozsvieti a bliká, alebo trvalo svieti, čím označuje rôzne prevádzkové stavy:</p> <ul style="list-style-type: none"> • Vypnutá – Počítač je vypnutý. • Svieti na zeleno – Počítač sa nachádza v normálnom prevádzkovom stave. • Bliká na zeleno – Počítač sa nachádza v režime úspory energie. • Bliká alebo svieti na žltó – pozri on-line <i>Príručke používateľ'a</i>. <p>Ak chcete ukončiť úsporný režim, stlačte hlavný vypínač, klávesnicu, alebo myš (ak sú vo Windows Device Manager nakonfigurované ako zariadenia na obnovu činnosti). Viac informácií o úsporných režimoch a zrušení úsporného režimu nájdete v on-line <i>Príručke používateľ'a</i>.</p> <p>Pozri „Systémové kontrolky“ na strane 349 pre opis svetelných kódov, ktoré vám môžu pomôcť pri riešení problémov s počítačom.</p> |
| 8 | konektor slúchadiel | Na pripojenie slúchadiel a väčšiny reproduktorov použite konektor pre slúchadlá. |
| 9 | konektor mikrofónu | Na pripojenie mikrofónu použite konektor pre mikrofón. |
| 10 | 3,5-palcový modul mechaniky | Môže obsahovať voliteľnú disketovú mechaniku alebo voliteľnú čítačku Media Card. |
| 11 | 5,25-palcový modul mechaniky | Môže obsahovať optickú mechaniku. Vložte CD alebo DVD (ak je podporované) do tejto mechaniky. |

Malý počítač – Zadný pohľad

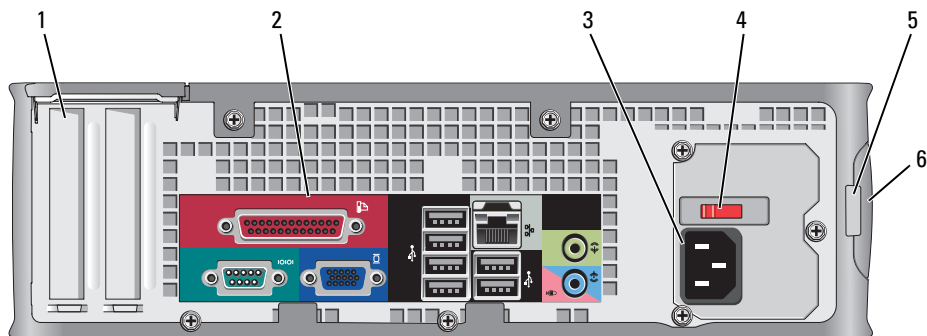

- | | | |
|---|----------------------------|--|
| 1 | otvory pre karty | Prístupové konektory pre nainštalované PCI a PCI Express karty. |
| 2 | konektory na zadnom paneli | Zapojte sériové, USB a iné zariadenia do príslušných konektorov (pozri „Malý počítač – Konektory na zadnom paneli“ na strane 319). |
| 3 | konektor napájania | Zapojte kábel napájania. |
| 4 | prepínač výberu napätia | Váš počítač je vybavený manuálnym prepínačom výberu napätia.
Nastavte prepínač na hodnotu napätia, ktorá najviac zodpovedá striedavému prúdu dostupnému v danej lokalite. Predídete tak poškodeniu počítača následkom nesprávneho nastavenia prepínača. |
| 5 | krúžok zámku | Vložte zámok a uzamknite kryt počítača. |
| 6 | poistka na uvoľnenie krytu | umožňuje otvoriť kryt počítača. |

➔ OZNÁMENIE: Prepínač napätia musí byť nastavený do polohy 115-V aj keď napájacie napätie v Japonsku je 100 V.

Taktiež skontrolujte, či monitor a pripojené zariadenia možno z hľadiska charakteristík prúdu vo vašej lokalite pripojiť ku zdroju elektrického prúdu.

Malý počítač – Konektory na zadnom paneli

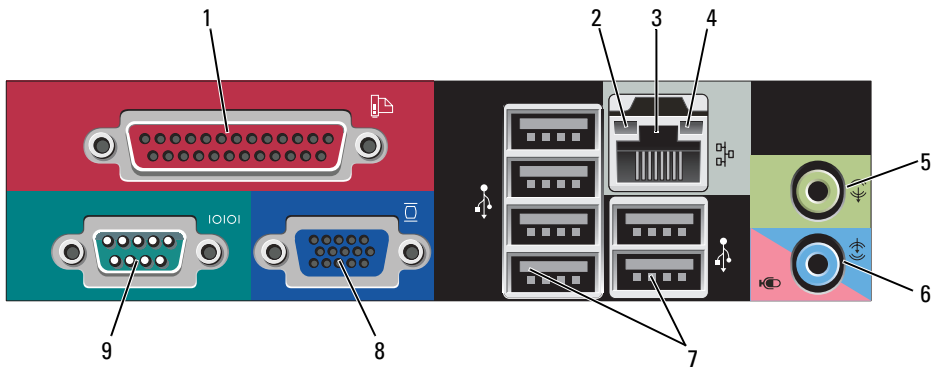

- | | | |
|---|---------------------------------|--|
| 1 | paralelný konektor | <p>Do paralelného konektora pripojte paralelné zariadenie (napríklad tlačiareň). Ak disponujete USB tlačiarňou, pripojte ju do USB konektora.</p> <p>POZNÁMKA: Integrovaný paralelný konektor sa automaticky zablokuje v prípade, ak počítač zistí nainštalovanú kartu obsahujúcu paralelný konektor, nakonfigurovaný na rovnakú adresu. Viac informácií nájdete v v on-line <i>Príručke používateľa</i>.</p> |
| 2 | kontrolky integrity spojenia | <ul style="list-style-type: none"> • Zelená – Medzi 10 Mb/s sieťou a počítačom existuje dobré spojenie. • Oranžová – Medzi 10 Mb/s sieťou a počítačom existuje dobré spojenie. • Žltá – Medzi 1 Gb/s (alebo 1 000 Mb/s) sieťou a počítačom existuje dobré spojenie. • Vypnutá – Počítač nedokázal rozpoznať fyzické pripojenie k sieti. |
| 3 | konektor sieťového adaptéra | <p>Ak chcete pripojiť počítač do siete alebo k širokopásmovému zariadeniu, pripojte jeden koniec sieťového kábla k sieťovému konektoru, alebo k sieti, alebo k širokopásmovému zariadeniu. Pripojte druhý koniec sieťového kábla ku konektoru sieťového adaptéra na zadnom paneli počítača. Ak započujete kliknutie, znamená to, že ste sieťový kábel riadne pripojili.</p> <p>POZNÁMKA: Do sieťového konektora nepripájajte telefónny kábel.</p> <p>Na počítačoch so sieťovou kartou, použite konektor na karte.</p> <p>Pokiaľ ide o pripojenie do siete, odporúčame, aby ste použili vodiče a konektory Kategórie 5. Ak je nevyhnutné použiť vodiče Kategórie 3, zabezpečte rýchlosť siete 10 Mb/s, čím súčasne zabezpečíte spoľahlivú prevádzku.</p> |
| 4 | kontrolky činnosti siete | <p>Ak počítač prijíma alebo vysiela dáta, bliká nažltlo. Vysoká vytvárenosť siete môže spôsobiť, že táto kontrolka bude „trvalo“ svietiť.</p> |
| 5 | line-out konektor | <p>Zelený výstupný (line-out) konektor (dostupný na počítačoch s integrovanou zvukovou kartou) použite na pripojenie väčšiny typov reproduktorov so zabudovanými zosilňovačmi.</p> |
| 6 | konektor line-in/mikrofón | <p>Použite modrý a ružový konektor line-in/mikrofón (dostupný na počítačoch s integrovanou zvukovou kartou) na pripojenie nahrávacieho/prehrávacieho zariadenia ako kazetový prehrávač, CD prehrávač alebo videorekordér alebo mikrofónu pre osobný počítač na hlasový alebo hudobný vstup pre programy na spracovanie zvuku alebo telefóniu.</p> |
| 7 | konektory rozhrania USB 2.0 (6) | <p>USB konektory na zadnej strane použite pre zariadenia, ktoré obvykle ostávajú pripojené k počítaču ako napríklad tlačiareň alebo počítač.</p> |

- 8 videokonektor Zapojte kábel z VGA-kompatibilného monitora do modrého konektora.
POZNÁMKA: Ak ste si zakúpili voliteľnú grafickú kartu, tento konektor bude uzatvorený viečkom. Pripojte monitor do konektora na grafickej karte. Viečko neodstraňujte.
POZNÁMKA: Ak používate grafickú kartu, ktorá podporuje duálne monitory, použite y-kábel, ktorý tvorí súčasť dodávky vášho počítača.
- 9 sériový konektor K sériovému portu pripojte sériové zariadenie (napr. ručný počítač). Predvolené označenia sú COM1 pre sériový konektor 1 a COM2 pre sériový konektor 2.
 Viac informácií nájdete v on-line *Príručke používateľa*.

Ultramalý počítač – Predný pohľad

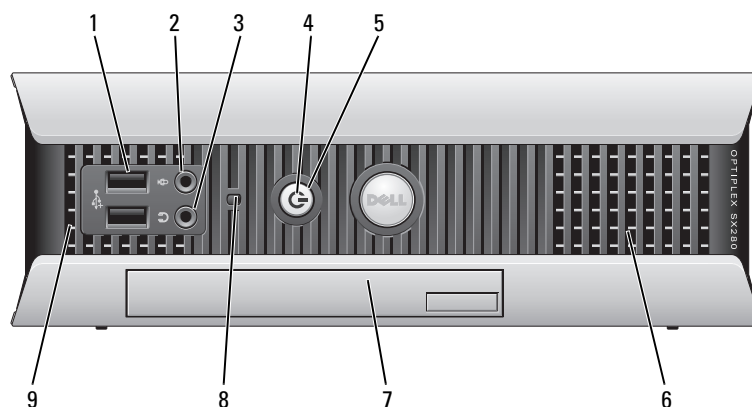

- 1 konektory USB (2) USB konektory na prednej strane počítača použite na zariadenia, ktoré pripájate iba príležitostne ako napr. joystick, fotoaparát alebo USB zariadenia, s ktorých sa dá zavádzať systém (bootovať) (v on-line *Príručke používateľa* nájdete ďalšie informácie o bootovaní z USB zariadenia).
 Na pripojenie zariadení, ktoré obvykle ostávajú zapojené (tlačiarne a klávesnice), odporúčame využiť zadné USB konektory.
- 2 konektor slúchadiel Na pripojenie slúchadiel a väčšiny reproduktorov použite konektor pre slúchadlá.
- 3 konektor mikrofónu Na pripojenie mikrofónu použite konektor pre mikrofón.

- 4 kontrolka napájania Kontrolka napájania sa rozsvieti a bliká, alebo trvalo svieti, čím označuje rôzne prevádzkové stavy:
- Vypnutá – Počítač je vypnutý.
 - Svieti na zeleno – Počítač sa nachádza v normálnom prevádzkovom stave.
 - Bliká na zeleno – Počítač sa nachádza v režime úspory energie.
 - Bliká alebo svieti na žltó – pozri on-line *Príručke používateľ'a*.
- Ak chcete ukončiť úsporný režim, stlačte hlavný vypínač, klávesnicu, alebo myš (ak sú vo Windows Device Manager nakonfigurované ako zariadenia na obnovu činnosti). Viac informácií o úsporných režimoch a zrušení úsporného režimu nájdete v on-line *Príručke používateľ'a*.
- Charakteristika svetelnej signalizácie, pomocou ktorej môžete odstrániť prípadné problémy s počítačom, je uvedená v „Systémové kontrolky“ na strane 349.
- 5 tlačidlo napájania Stlačením tohto tlačidla zapnete počítač.
- ➡ OZNÁMENIE:** Aby ste predišli strate údajov, nevypínajte počítač tlačidlom napájania. Namiesto toho vykonajte štandardné vypnutie operačného systému. Pozri „Než začnete“ na strane 325 pre ďalšie informácie.
- 6 otvory Vetracie otvory zabraňujú prehriatiu vášho počítača. V záujme zachovania správnej ventilácie nezakrývajte a ani inak neblokujte chladiace otvory.
- 7 miesto pre modul Do modulového otvoru nainštalujte D-modulovú jednotku, optickú jednotku, druhý pevný disk alebo disketovú jednotku.
- 8 kontrolka prístupu na pevný disk Kontrolka prístupu na pevný disk sa rozsvieti v prípade, keď počítač načíta alebo zapisuje údaje na pevný disk. Táto kontrolka môže svietiť aj v prípade používania niektorých zariadení - napr. CD prehrávača.
- 9 otvory Vetracie otvory zabraňujú prehriatiu vášho počítača. V záujme zachovania správnej ventilácie nezakrývajte a ani inak neblokujte chladiace otvory.

Ultramalý počítač – Bočný pohľad

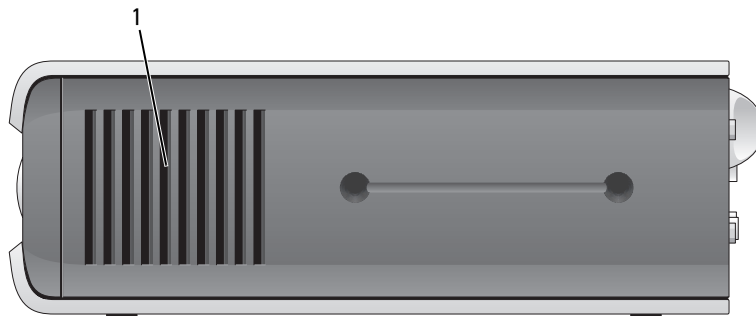

- 1 otvory Vetracie otvory umiestnené na oboch stranách počítača zabraňujú jeho prehriatiu. V záujme zachovania správnej ventilácie nezakrývajte a ani inak neblokujte chladiace otvory.

Ultramálny počítač– Zadný pohľad

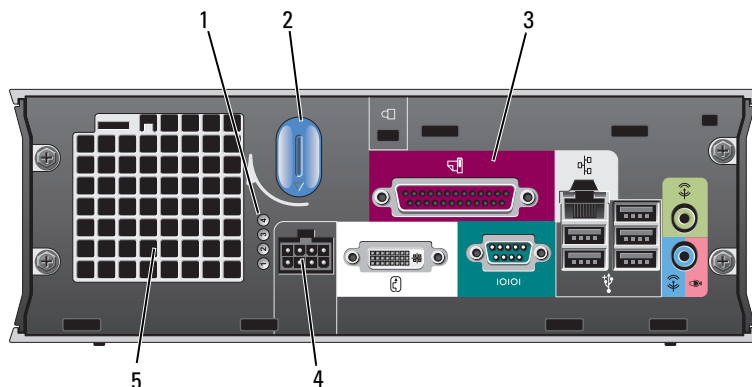

- | | | |
|---|--|---|
| 1 | diagnostické kontrolky | Charakteristika svetelnej signalizácie, pomocou ktorej môžete odstrániť prípadné problémy s počítačom, je uvedená v časti „Diagnostické kontrolky“ na strane 350. |
| 2 | regulátor pre uvoľnenie krytu počítača | Otočením tohto regulátora v smere chodu hodinových ručičiek odpojte kryt. |
| 3 | konektory na zadnom paneli | Konektory pre váš počítač (pozri „Ultramálny počítač – Konektory na zadnom paneli“ na strane 323). |
| 4 | konektor napájania | Zapojte kábel napájania. |
| 5 | otvory | Vetracie otvory zabráňujú prehriatiu počítača. V záujme zachovania správnej ventilácie nezakrývajte a ani inak neblokujte chladiace otvory. |

Ultramálny počítač – Konektory na zadnom paneli

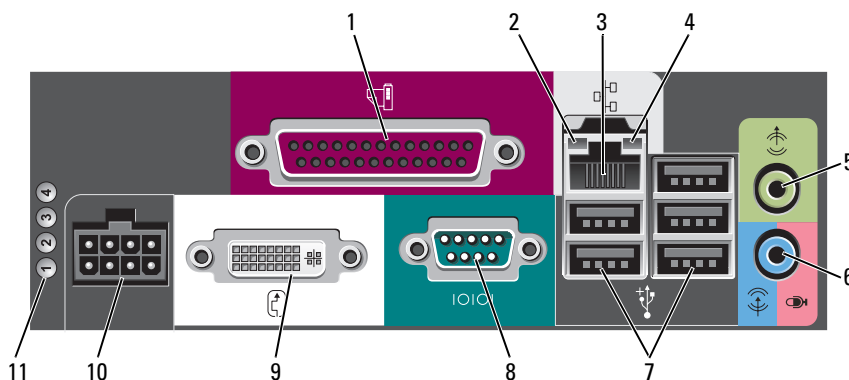

- | | | |
|---|--------------------|--|
| 1 | paralelný konektor | Do paralelného konektora pripojte paralelné zariadenie (napríklad tlačiarňu). Ak disponujete USB tlačiarňou, pripojte ju do USB konektora. |
|---|--------------------|--|

- | | | |
|----|------------------------------|--|
| 2 | kontrolky integrity spojenia | <ul style="list-style-type: none"> • Zelená – Medzi 10 Mb/s sieťou a počítačom existuje dobré spojenie. • Oranžová – Medzi 10 Mb/s sieťou a počítačom existuje dobré spojenie. • Žltá – Medzi 1 000 Mb/s (1 Gb/s) sieťou a počítačom existuje dobré spojenie. • Vypnutá – Počítač nedokáže zistiť fyzické spojenie k sieti, alebo je v systémových nastaveniach vypnutý sieťový radič. |
| 3 | sieťový adaptér | <p>Ak chcete pripojiť počítač do siete alebo k širokopásmovému zariadeniu, pripojte jeden koniec sieťového kábla k sieťovému konektoru, alebo k sieti, alebo k širokopásmovému zariadeniu. Pripojte druhý koniec sieťového kábla ku konektoru sieťového adaptéra na zadnom paneli počítača. Ak započujete kliknutie, znamená to, že ste sieťový kábel riadne pripojili.</p> <p>POZNÁMKA: Do sieťového konektora nepripájajte telefónny kábel.</p> <p>Na počítačoch so sieťovou kartou, použite konektor na karte.</p> <p>Pokiaľ ide o pripojenie do siete, odporúčame, aby ste použili vodiče a konektory Kategórie 5. Ak je nevyhnutné použiť vodiče Kategórie 3, zabezpečte rýchlosť siete 10 Mb/s, čím súčasne zabezpečíte spoľahlivú prevádzku.</p> |
| 4 | kontrolky činnosti siete | <p>Žltá kontrolka bude blikať v prípade, keď počítač vysiela alebo prijíma sieťové údaje. Vysoká vyt'áženosť siete môže spôsobovať, že táto kontrolka bude „trvalo“ svietiť.</p> |
| 5 | line-out konektor | <p>Pomocou zeleného výstupného konektora pripojte súpravu reproduktorov so zosilnením.</p> |
| 6 | konektor line-in/mikrofón | <p>Použite modrý a ružový konektor line-in/mikrofón na pripojenie nahrávacieho/prehrávacieho zariadenia ako kazetový prehrávač, CD prehrávač alebo videorekordér alebo mikrofónu pre osobný počítač na hlasový alebo hudobný vstup pre programy na spracovanie zvuku alebo telefóniu.</p> |
| 7 | USB konektory (5) | <p>USB konektory na zadnej strane použite pre zariadenia, ktoré obvykle ostávajú pripojené k počítaču ako napríklad tlačiareň alebo počítač.</p> |
| 8 | sériový konektor | <p>Do sériového konektora zapojte sériové zariadenia (napr. ručný osobný počítač).</p> |
| 9 | videokonektor | <p>Ak disponujete DVI-kompatibilným monitorom, pripojte kábel z monitora do bieleho konektora na zadnom paneli.</p> <p>Ak máte VGA monitor, pozri „Zapojenie VGA monitora“ v <i>Príručke používateľ'a</i> vášho počítača.</p> |
| 10 | konektor napájania | <p>Konektor napájacieho adaptéra.</p> |
| 11 | diagnostické kontrolky | <p>Charakteristika svetelnej signalizácie, pomocou ktorej môžete odstrániť prípadné problémy s počítačom, je uvedená v časti „Diagnostické kontrolky“ na strane 350.</p> |

Odpojenie krytu počítača



UPOZORNENIE: Predtým než začnete vykonávať akékoľvek kroky podľa tejto časti, prečítajte si bezpečnostné pokyny v *Informácie o produkte*.



UPOZORNENIE: Ak sa chcete vyhnúť zásahu elektrickým prúdom, predtým, než odpojíte kryt, odpojte počítač z elektrickej zásuvky.

Než začnete

 **OZNÁMENIE:** Aby ste predišli strate údajov, pred vypnutím počítača si uložte a zatvorte všetky otvorené súbory a zatvorte všetky otvorené programy.

- 1 Vypnite operačný systém:
 - a Uložte a zatvorte všetky otvorené súbory, ukončíte všetky spustené programy, kliknite na tlačidlo **Start** (Spustiť) a následne kliknite na možnosť **Turn Off Computer** (Vypnúť počítač).
 - b V okne **Turn off computer** (Vypnúť počítač) kliknite na možnosť **Vypnúť** (Vypnúť). Počítač sa vypne po ukončení vypínania operačného systému.
- 2 Skontrolujte vypnutie počítača a všetkých pripojených zariadení. Ak sa počítač a pripojené zariadenia automaticky nevypnú po vypnutí operačného systému, vypnite ich teraz.

Pred začatím prác vo vnútri počítača

Dodržiavaním nasledujúcich bezpečnostných pokynov sa vyhnete prípadnému poškodeniu počítača a zaistíte aj svoju osobnú bezpečnosť.

 **UPOZORNENIE:** Predtým než začnete vykonávať akékoľvek kroky podľa tejto časti, prečítajte si bezpečnostné pokyny v dokumente *Informácie o produkte*.

 **UPOZORNENIE:** S komponentmi a kartami zaobchádzajte opatrne. Nedotýkajte sa komponentov alebo kontaktov na karte. Kartu držte za okraje alebo za kovovú príchytňú časť. Komponenty ako procesor držte za okraje a nie za nožičky.

 **OZNÁMENIE:** Opravovať počítač môže len oprávnený servisný technik. Poškodenie v dôsledku servisu, ktorý nie je oprávnený spoločnosťou Dell, nespadá pod ustanovenia záruky.

 **OZNÁMENIE:** Ak odpájate kábel, držte ho za konektor alebo pevnú časť zásuvky. Niektoré káble majú konektor zaistený zarážkami; pred odpojením takéhoto kábla stlačte zarážky. Konektory od seba odpájajte plynulým t'ahom rovným smerom—zabráňte tým ohnutiu kolíkov. Skôr než kábel pripojíte, presvedčite sa, či sú oba konektory správne orientované a vyrovnané.

Aby ste sa vyhli poškodeniu počítača, vykonajte predtým, než začnete s prácou vo vnútri počítača nasledovné kroky.

- 1 Vypnite počítač.

 **OZNÁMENIE:** Pri odpájaní sieťového kábla najskôr odpojte tento kábel od počítača a následne zo sieťovej prípojky v stene.

- 2 Odpojte od počítača všetky telefónne alebo telekomunikačné káble.
- 3 Odpojte počítač a všetky pripojené zariadenia z elektrickej zásuvky a následne stlačte hlavný vypínač, čím uzemníte systémovú dosku.
- 4 Ak je to potrebné, odoberte stojan počítača (pokyny nájdete v dokumentácii k stojanu).

 **UPOZORNENIE:** Ak sa chcete vyhnúť zásahu elektrickým prúdom, predtým, než odpojíte kryt, odpojte počítač z elektrickej zásuvky.

5 Zložte kryt počítača:

- Zložte kryt miniveže (pozri časť „Počítač - Miniveža“ na strane 326).
- Zložte kryt stolného počítača (pozri časť „Stolný počítač“ na strane 327).
- Zložte kryt malého počítača (pozri časť „Malý počítač“ na strane 328).
- Zložte kryt ultra-malého počítača (pozri časť „Ultramalý počítač“ na strane 330).



OZNÁMENIE: Než sa dotknete akéhokoli'vek komponentu vo vnútri počítača, uzemnite sa dotykom nenatretého kovového povrchu - napríklad sa dotknite kovovej zadnej časti počítača. Počas práce sa pravidelne dotýkajte nenatretého kovového povrchu, aby sa rozptýlila statická elektrika, ktorá môže poškodiť vnútorné súčiastky.

Počítač - Miniveža



UPOZORNENIE: Predtým než začnete vykonávať akékoľvek kroky podľa tejto časti, prečítajte si bezpečnostné pokyny v dokumente *Informácie o produkte*.



UPOZORNENIE: Aby ste predišli úrazu elektrickým prúdom, pred zložením krytu počítač vždy odpojte od elektrickej siete.

- 1 Postupujte podľa krokov uvedených v časti „Než začnete“ na strane 325.
- 2 Položte počítač nabok, ako je to znázornené na obrázku.
- 3 Nájdite západku na uvoľnenie krytu. Pri zdvíhaní krytu posuňte západku dozadu.
- 4 Uchopte strany krytu počítača, otočte kryt smerom nahor a ako body páky použite závesné čapy.
- 5 Zosunite kryt zo závesných čapov a položte ho na povrch, na ktorom sa nepoškríabe.



UPOZORNENIE: Odvádzače tepla z grafickej karty sa môžu počas prevádzky zahriať na vysokú teplotu. Pred tým, než sa ich dotknete, ponechajte odvádzačom tepla dostatočný čas na vychladnutie.

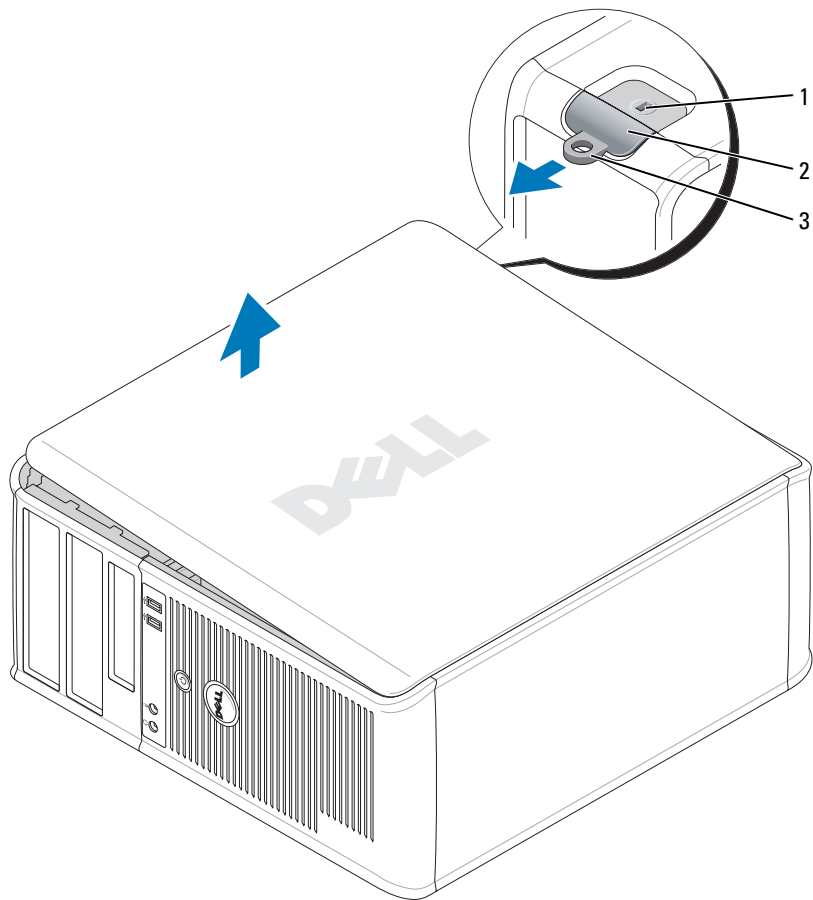

- 1 zásuvka bezpečnostného kábla 2 poistka na uvoľnenie krytu 3 krúžok zámku

Stolný počítač

! **UPOZORNENIE:** Predtým než začnete vykonávať akékoľvek kroky podľa tejto časti, prečítajte si bezpečnostné pokyny v dokumente *Informácie o produkte*.

! **UPOZORNENIE:** Aby ste predišli úrazu elektrickým prúdom, pred zložením krytu počítač vždy odpojte od elektrickej siete.

- 1 Postupujte podľa krokov uvedených v časti „Než začnete“ na strane 325.
- 2 Ak ste do prstenca pre zámok na zadnom paneli nainštalovali zámok, odpojte ho.

- 3 Nájďte západku na uvoľnenie krytu znázornenú na obrázku. Pri zdvíhaní krytu posuňte západku dozadu.
- 4 Uchopte strany krytu počítača, otočte kryt smerom nahor a ako body páky použite závesné čapy.
- 5 Zosunite kryt zo závesných čapov a položte ho na povrch, na ktorom sa nepoškriabe.

! **UPOZORNENIE:** Odvádzače tepla z grafickej karty sa môžu počas prevádzky zahriať na vysokú teplotu. Pred tým, než sa ich dotknete, ponechajte odvádzačom tepla dostatočný čas na vychladnutie.

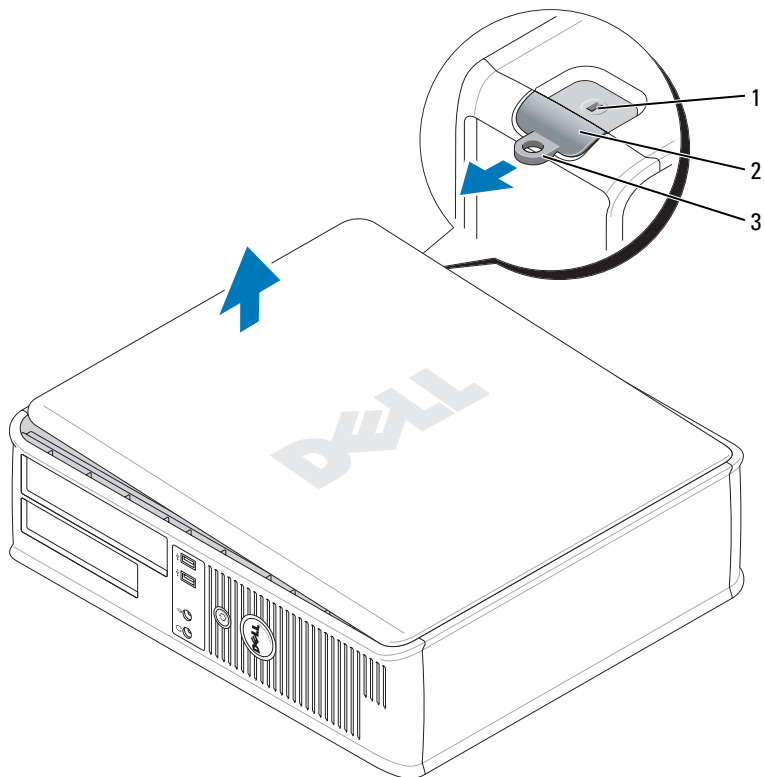

- 1 zásuvka bezpečnostného kábla 2 poistka na uvoľnenie krytu 3 krúžok zámku

Malý počítač

! **UPOZORNENIE:** Predtým než začnete vykonávať akékoľvek kroky podľa tejto časti, prečítajte si bezpečnostné pokyny v dokumente *Informácie o produkte*.

! **UPOZORNENIE:** Aby ste predišli úrazu elektrickým prúdom, pred zložením krytu počítač vždy odpojte od elektrickej siete.

- 1 Postupujte podľa krokov uvedených v časti „Než začnete“ na strane 325.
- 2 Ak ste do prstenca pre zámok na zadnom paneli nainštaliovali zámok, odpojte ho.
- 3 Nájdite západku na uvoľnenie krytu znázornenú na obrázku. Pri zdvíhaní krytu posuňte západku dozadu.
- 4 Uchopte strany krytu počítača, otočte kryt smerom nahor a ako body páky použite závesné čapy.
- 5 Zosunúť kryt zo závesných čapov a položte ho na povrch, na ktorom sa nepoškrábe.



UPOZORNENIE: Odvážače tepla z grafickej karty sa môžu počas prevádzky zahriať na vysokú teplotu. Pred tým, než sa ich dotknete, ponechajte odvážačom tepla dostatočný čas na vychladnutie.

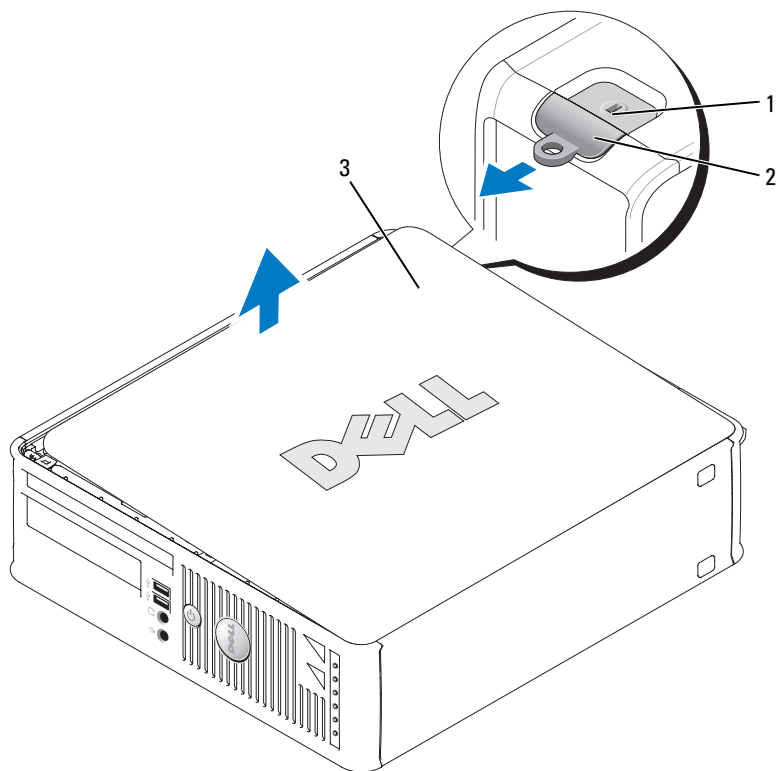

- 1 zásuvka bezpečnostného kábla 2 poistka na uvoľnenie krytu 3 kryt počítača

Ultramalý počítač

! **UPOZORNENIE:** Predtým než začnete vykonávať akékoľvek kroky podľa tejto časti, prečítajte si bezpečnostné pokyny v dokumente *Informácie o produkte*.

! **UPOZORNENIE:** Aby ste predišli úrazu elektrickým prúdom, pred zložením krytu počítača vždy odpojte od elektrickej siete.

1 Postupujte podľa krokov uvedených v časti „Než začnete“ na strane 325.

➔ **OZNÁMENIE:** Než sa dotknete ktoréhokoľvek komponentu vo vnútri počítača, uzemnite sa dotykom nenatretého kovového povrchu. Počas práce sa pravidelne dotýkajte nenatretého kovového povrchu, aby sa rozptýlila statická električka, ktorá môže poškodiť vnútorné súčiastky.

2 Ak ho máte, zložte kryt káblov.

a Ak je v bezpečnostnom slotе nainštalované zabezpečovacie zariadenie, vyberte ho.

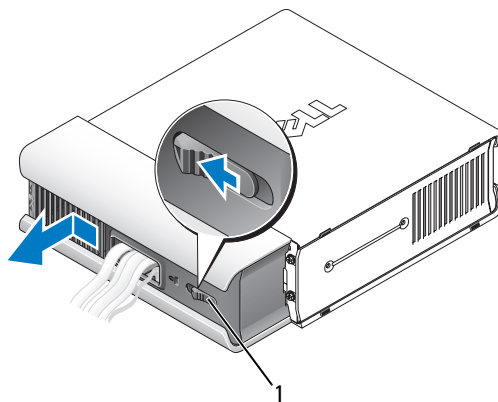

1 uvoľňovacie tlačidlo

b Stlačte tlačidlo uvoľnenia, uchopte kryt káblov a posúvajte kryt doprava, kým sa nezastaví, potom kryt káblov vydvihnite dohora a smerom von.

3 Zložte kryt počítača:

a Otáčajte ovládačom uvoľnenia krytu v smere hodinových ručičiek, ako je to znázornené na obrázku.

b Posuňte kryt počítača dopredu o 1 cm (1/2 palca) alebo kým sa nezastaví a potom ho vydvihnite nahor.

⚠ UPOZORNENIE: Odvádzače tepla z grafickej karty sa môžu počas prevádzky zahriať na vysokú teplotu. Pred tým, než sa ich dotknete, ponechajte odvádzačom tepla dostatočný čas na vychladnutie.

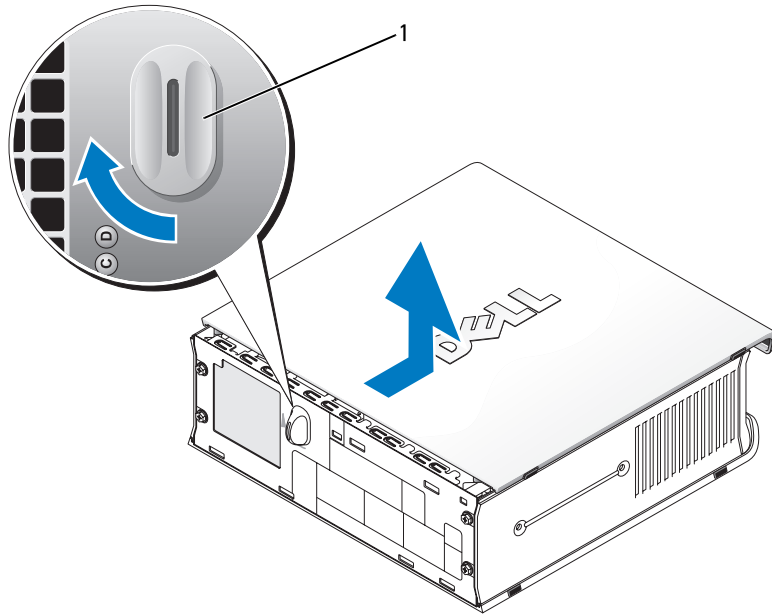

1 uvládač uvoľnenia

Vo vnútri počítača

Počítač - Miniveža

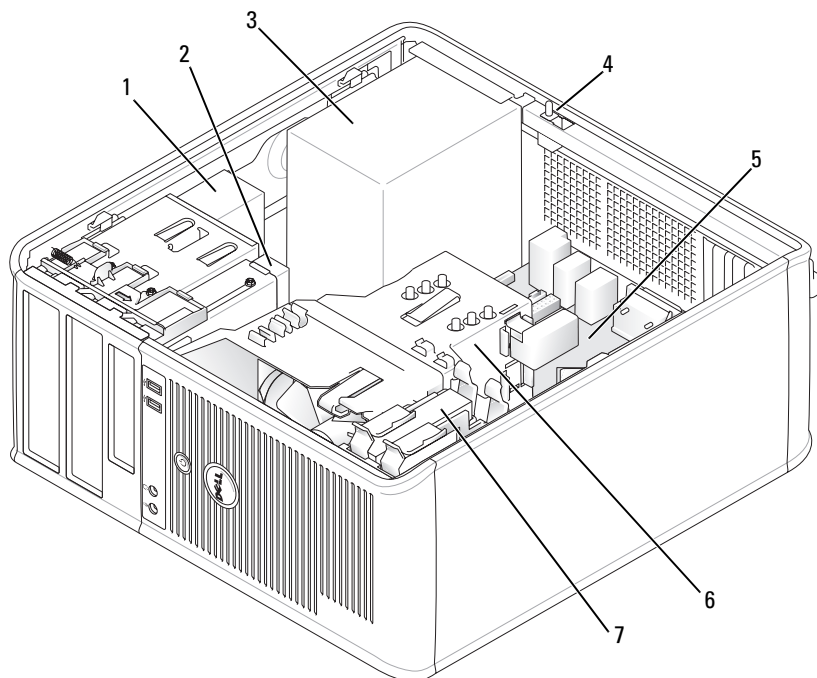

1 optická jednotka

2 disketová jednotka alebo
čítačka Media Card

3 napájanie

4 voliteľný prepojovač narušenia šasi

5 systémová karta

6 odvádzače tepla

7 pevný disk



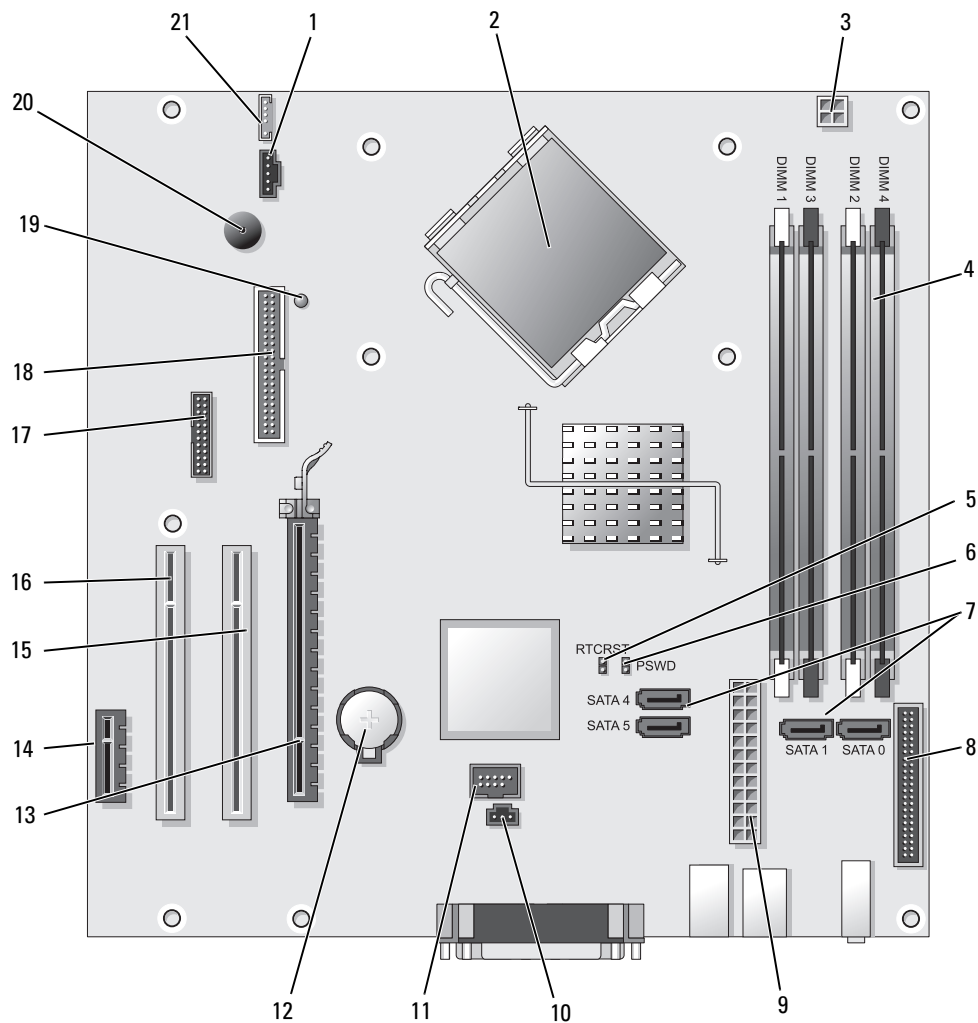

Komponenty na systémovej doske

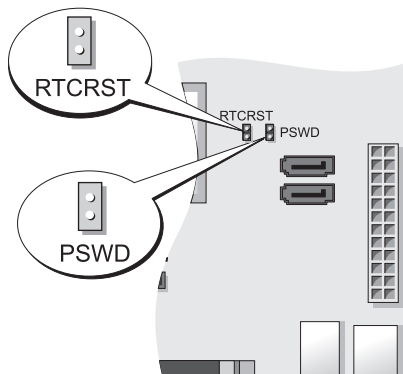

- | | | | |
|----|---|----|--------------------------------------|
| 1 | konektor chladiča (FAN) | 12 | objímka pre batériu (BATT) |
| 2 | konektor procesora (CPU) | 13 | konektor PCI Express x16 (SLOT1) |
| 3 | konektor napájania procesora (12VPOWER) | 14 | konektor PCI Express x1 (SLOT4) |
| 4 | konektory na pamäťové moduly (DIMM_1, DIMM_2, DIMM_3, DIMM_4) | 15 | konektor PCI (SLOT2) |
| 5 | RTC reset prepojka (RTCRST) | 16 | konektor PCI (SLOT3) |
| 6 | prepojovač pre heslo (PSWD) | 17 | sériový konektor (SER2) |
| 7 | konektory SATA jednotky (SATA0, SATA1, SATA4, SATA5) | 18 | konektory disketovej jednotky (DSKT) |
| 8 | konektor predného panela (FNT_PANEL) | 19 | pohotovostné napájanie |
| 9 | konektor napájania (POWER) | 20 | reproduktor systémovej dosky (BEEP) |
| 10 | konektor prepojovača narušenia šasi (INTRUDER) | 21 | konektor reproduktora (INT_SPKR) |
| 11 | interné USB (INTERNAL_USB) | | |

Nastavenie prepojovačov



Prepojovač	Nastavenie	Charakteristika
PSWD		Funkcie hesla sú povolené (pôvodné nastavenie).
		Funkcia hesla je zakázaná.
RTCRST		Systémové hodiny neboli vynulované.
		Systémové hodiny sa vynulujú (prepojte iba dočasne).

 *prepojené*  *neprepojené*

Stolný počítač

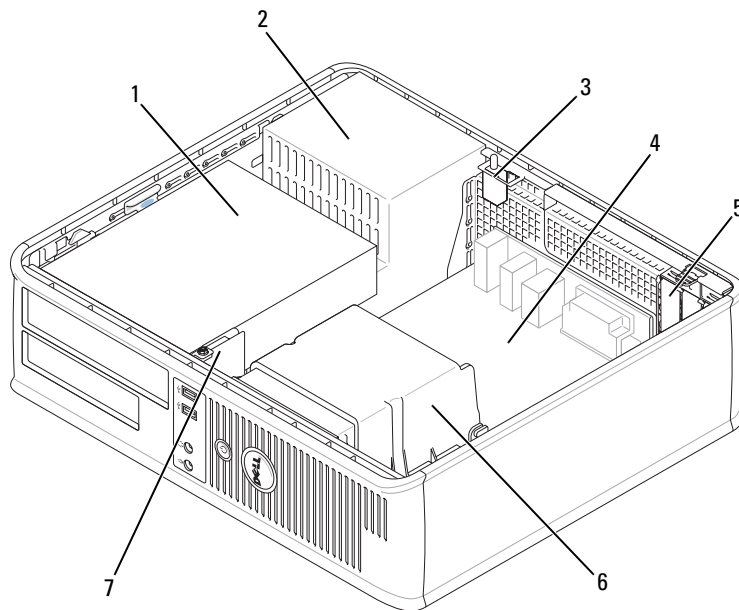

- | | | | | | |
|---|--|---|------------------|---|-------------------------------------|
| 1 | moduly jednotiek (čítačka kariet, alebo disketová mechanika, optická mechanika a pevný disk) | 2 | napájanie | 3 | voliteľný prepojovač narušenia šasi |
| 4 | systémová karta | 5 | otvory pre karty | 6 | sústava odvodu tepla |
| 7 | predný I/O panel | | | | |

komponenty systémovej dosky

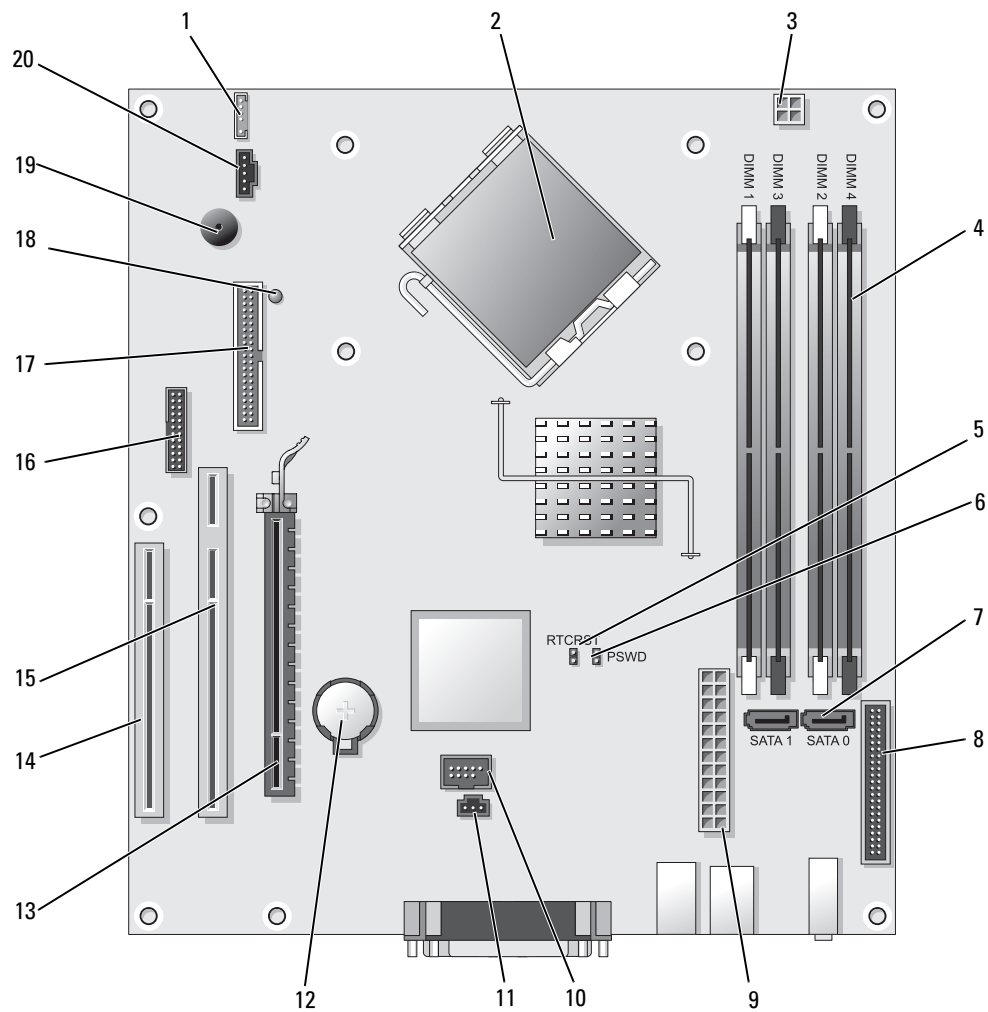

- | | | | |
|----|---|----|--|
| 1 | interný reproduktor (INT_SPKR) | 11 | konektor prepájača narušenia šasi (INTRUDER) |
| 2 | konektor procesora (CPU) | 12 | objímka pre batériu (BATT) |
| 3 | konektor napájania procesora (12VPOWER) | 13 | konektor PCI Express x16 (SLOT1) |
| 4 | konektory pamäťových modulov (DIMM_1, DIMM_2, DIMM_3, DIMM_4) | 14 | konektor PCI (SLOT3) |
| 5 | RTC reset prepojka (RTCST) | 15 | konektor PCI (SLOT2) |
| 6 | prepovač pre heslo (PSWD) | 16 | sériový konektor (SER2) |
| 7 | SATA konektory (SATA0, SATA1) | 17 | konektory disketovej jednotky (DSKT) |
| 8 | konektor predného panela (FNT_PANEL) | 18 | pohotovostné napájanie |
| 9 | konektor napájania (POWER) | 19 | reproduktor na systémovej doske (BEEP) |
| 10 | interné USB (INTERNAL_USB) | 20 | konektor chladiča (FAN) |

Nastavenie prepovačov

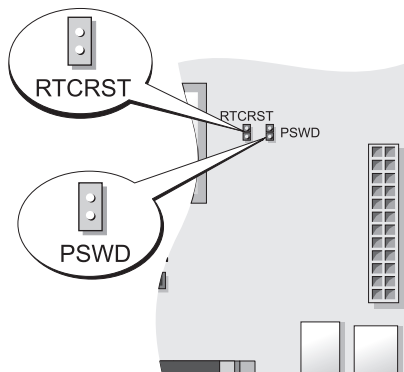

Prepovač	Nastavenie	Charakteristika
PSWD		Funkcie hesla sú povolené (pôvodné nastavenie).
		Funkcia hesla je zakázaná.
RTCST		Systémové hodiny neboli vynulované.
		Systémové hodiny sa vynulujú (prepojte iba dočasne).

prepojené *neprepojené*

Malý počítač

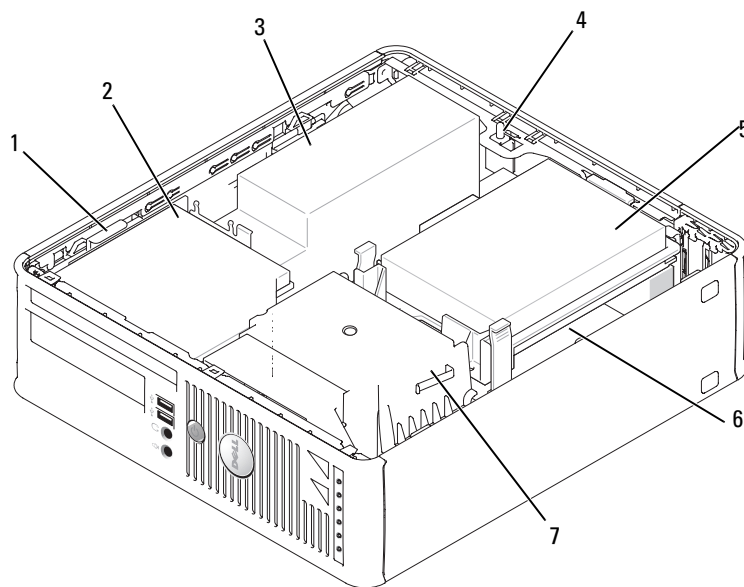

- | | | | | | |
|---|-------------------------------------|---|------------------|---|------------------------------|
| 1 | západka na uvoľnenie jednotky | 2 | optická jednotka | 3 | zdroj napájania a ventilátor |
| 4 | voliteľný prepojovač narušenia šasi | 5 | pevný disk | 6 | systemová karta |
| 7 | odvod tepla a ventilátor | | | | |



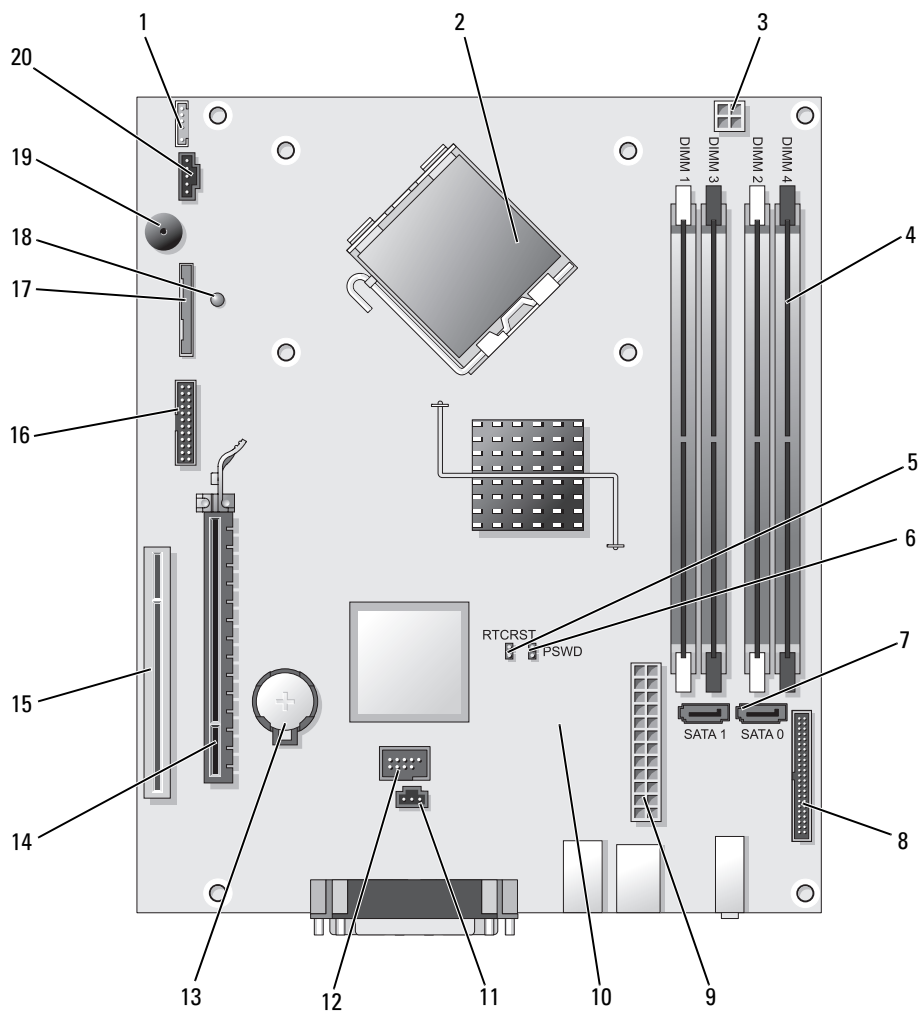

Komponenty systémovej dosky

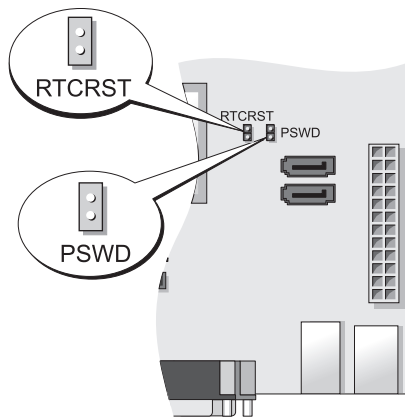

- | | | | |
|----|---|----|--------------------------------------|
| 1 | konektor interného reproduktora (INT_SPKR) | 11 | prepojovač narušenia šasi (INTRUDER) |
| 2 | konektor procesora (CPU) | 12 | interný USB konektor (USB) |
| 3 | konektor napájania procesora (12VPOWER) | 13 | objímka pre batériu (BATT) |
| 4 | konektory pamäťových modulov (DIMM_1, DIMM_2, DIMM_3, DIMM_4) | 14 | konektor PCI Express x16 (SLOT1) |
| 5 | RTC reset prepojka (RTCRST) | 15 | konektor PCI (SLOT2) |
| 6 | prepojovač pre heslo (PSWD) | 16 | sériový konektor (SER2) |
| 7 | SATA konektory (SATA0, SATA1) | 17 | konektor disketovej jednotky (DSKT) |
| 8 | konektor predného panela (FNT_PANEL) | 18 | pohotovostné napájanie |
| 9 | konektor napájania (POWER) | 19 | reproduktor systemovej dosky (BEEP) |
| 10 | konektor chladiča (FAN2) | 20 | konektor chladiča (FAN) |

Nastavenie prepojovačov



Prepojovač	Nastavenie	Charakteristika
PSWD		Funkcie hesla sú povolené (pôvodné nastavenie).
		Funkcia hesla je zakázaná.
RTCRST		Systémové hodiny neboli vynulované.
		Systémové hodiny sa vynulujú (prepojte iba dočasne).

 *prepojené*  *neprepojené*

Ultramalý počítač

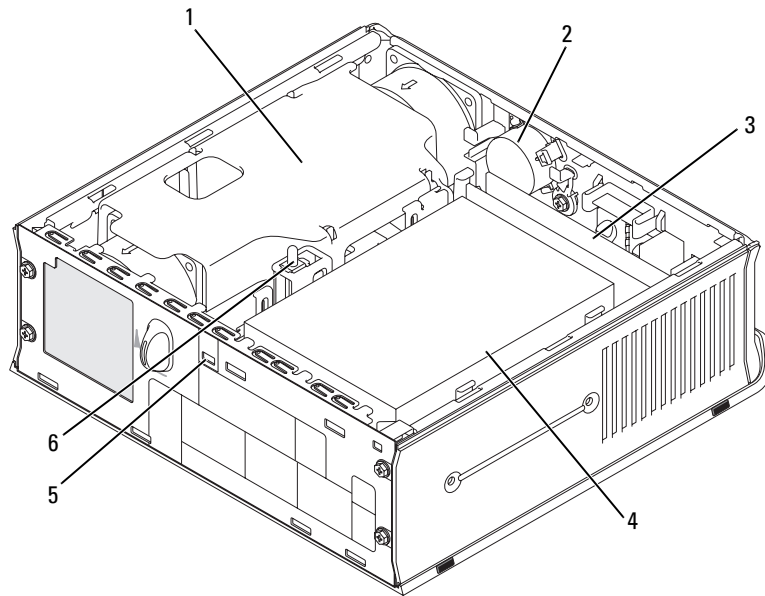

- | | | |
|--------------------------------|--------------------------------|-----------------------------|
| 1 kryt chladiča/odvádzač tepla | 2 reproduktor (voliteľné) | 3 pamäťové moduly (2) |
| 4 pevný disk | 5 zásuvka bezpečnostného kábla | 6 tlačidlo na vstup do šasi |

komponenty systémovej dosky

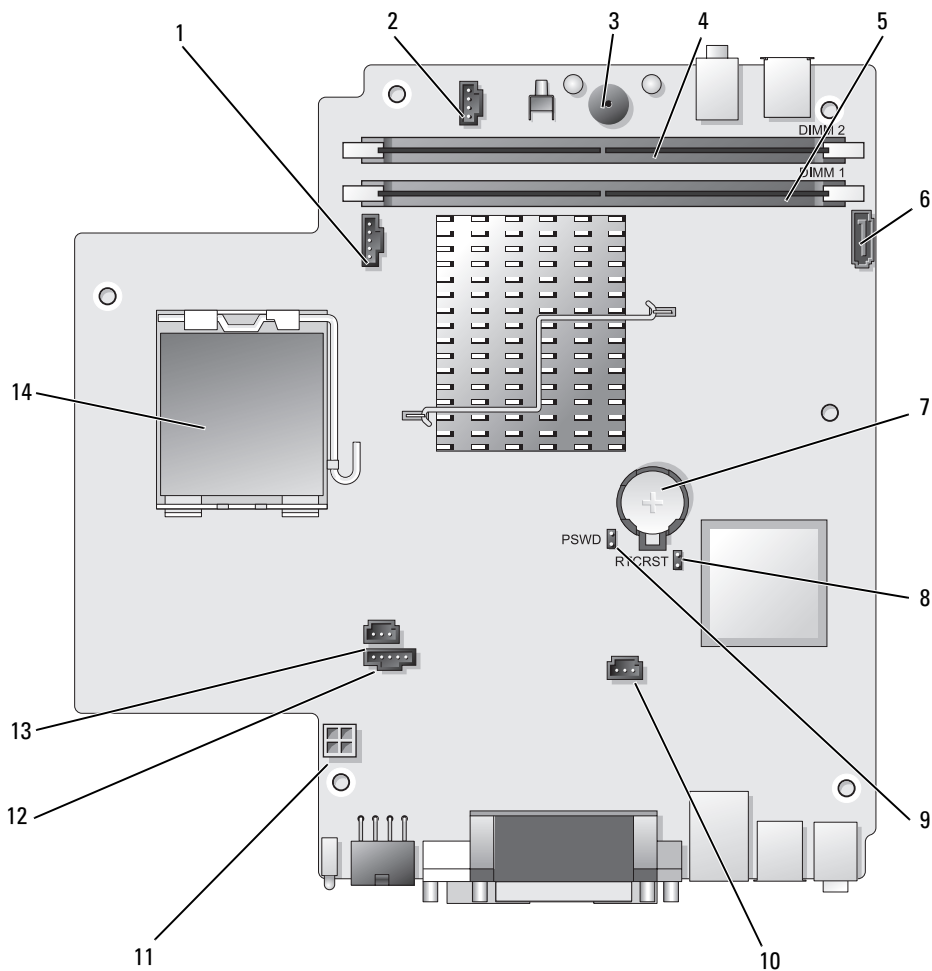

- | | |
|--|---|
| 1 konektor chladiča (FAN_FRONT) | 8 prepájač na vymazanie CMOS (RTC_RST) |
| 2 konektor interného reproduktora (INT_SPKR) | 9 prepájač pre heslo (PSWD) |
| 3 reproduktor systémovej dosky (BEEP) | 10 konektor chladiča pevného disku (FAN_HDD) |
| 4 konektor B kanála pamäte (DIMM_2) | 11 konektor napájania pevného disku (SATA_PWR) |
| 5 konektor A kanála pamäte (DIMM_1) | 12 konektor chladiča (FAN_REAR) |
| 6 konektor SATA dátového kábla (SATA0) | 13 konektor prepájača narušenia šasi (INTRUDER) |
| 7 batéria (BATT) | 14 procesor (CPU) |

Nastavenie prepojovačov

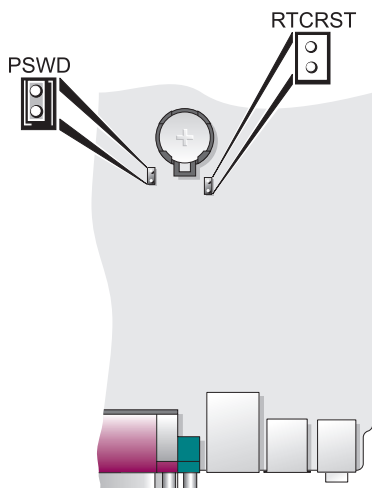

Prepojovač	Nastavenie	Charakteristika
PSWD		Funkcie hesla sú povolené (pôvodné nastavenie).
		Funkcia hesla je zakázaná.
RTCRST		Systémové hodiny neboli vynulované.
		Systémové hodiny sa vynulujú (prepojte iba dočasne).



prepojené



neprepojené

Inštalácia počítača

- ⚠ UPOZORNENIE:** Skôr než budete vykonávať akékoľvek kroky podľa tejto časti, prečítajte si bezpečnostné pokyny v dokumente *Informácie o produkte*.
- ➡ OZNÁMENIE:** Ak má počítač nainštalovanú rozširovaciu kartu (napríklad kartu modemu), pripojte príslušný kábel ku karte, *ne* pripájajte ho ku konektoru v zadnej časti počítača.
- ➡ OZNÁMENIE:** Ak chcete zabezpečiť, aby si počítač uchoval správnu prevádzkovú teplotu, neumiestňujte ho do prílišnej blízkosti steny alebo do úschovnej priehradky - v opačnom prípade by mohlo dochádzať k zablokovaniu prietoku vzduchu vďaka šasi počítača. Informácie nájdete v príručke *Informácie o produkte*.

 **POZNÁMKA:** Pred inštaláciou zariadení alebo softvéru, ktoré neboli dodané s týmto počítačom, si najprv prečítajte dokumentáciu dodávanú so zariadením alebo softvérom alebo kontaktujte predajcu a overte si, či je zariadenia alebo softvér kompatibilný s vaším počítačom a operačným systémom.

Ak chcete počítač správne nainštalovať, musíte presne dodržať celý postup. Pozri príslušné obrázky k jednotlivým pokynom.

 **OZNÁMENIE:** Nepoužívajte súčasne myš PS/2 a myš USB.

1 Pripojte klávesnicu a myš.

 **OZNÁMENIE:** Do konektora pre sieťový adaptér nepripájajte kábel modemu. Napájanie telefónnej linky môže poškodiť sieťový adaptér

2 Pripojte modem alebo sieťový kábel.

Do sieťového konektora zapojte sieťový kábel a nie telefónnu linku. Ak máte voliteľný modem, zapojte telefónnu linku do neho.

3 Pripojte monitor.

Výrovajte a jemne vložte kábel monitora tak, aby sa kolíky konektora neohli. Upevnite ručné skrutky na konektoroch kábla.

 **POZNÁMKA:** Niektoré monitory majú konektor obrazu pod zadnou časťou obrazovky. Umiestnenie konektora zistíte v dokumentácii k monitoru.

4 Pripojte reproduktory.

5 Pripojte napájacie káble k počítaču, monitoru a zariadeniam a druhý koniec káblov pripojte do elektrickej zásuvky.

 **OZNÁMENIE:** Aby ste nepoškodili počítač manuálnym prepínačom napätia, nastavte ho na hodnotu napätia, ktorá čo najviac zodpovedá podmienkam elektrickej siete vo vašej oblasti.

 **OZNÁMENIE:** V Japonsku sa prepínač vol'by napätia musí nastaviť do polohy 115 V aj napriek tomu, že napätie striedavého prúdu v Japonsku je 100 V.

6 Skontrolujte, či je prepínač vol'by napätia nastavený správne (podľa krajiny).

Váš počítač má ručný prepínač napätia. Počítače s prepínačom napätia na zadnom paneli sa musia ručne nastaviť na správne napätie.

Nastavenie klávesnice a myši

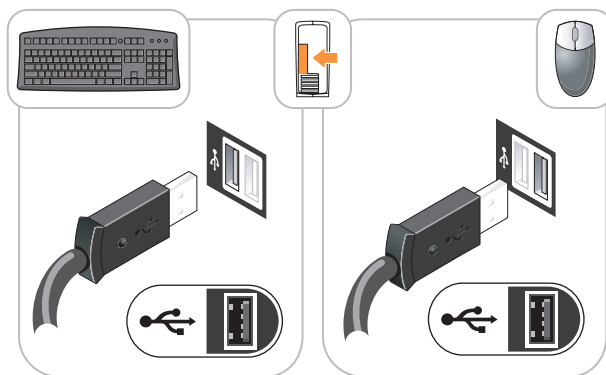

Inštalácia monitora

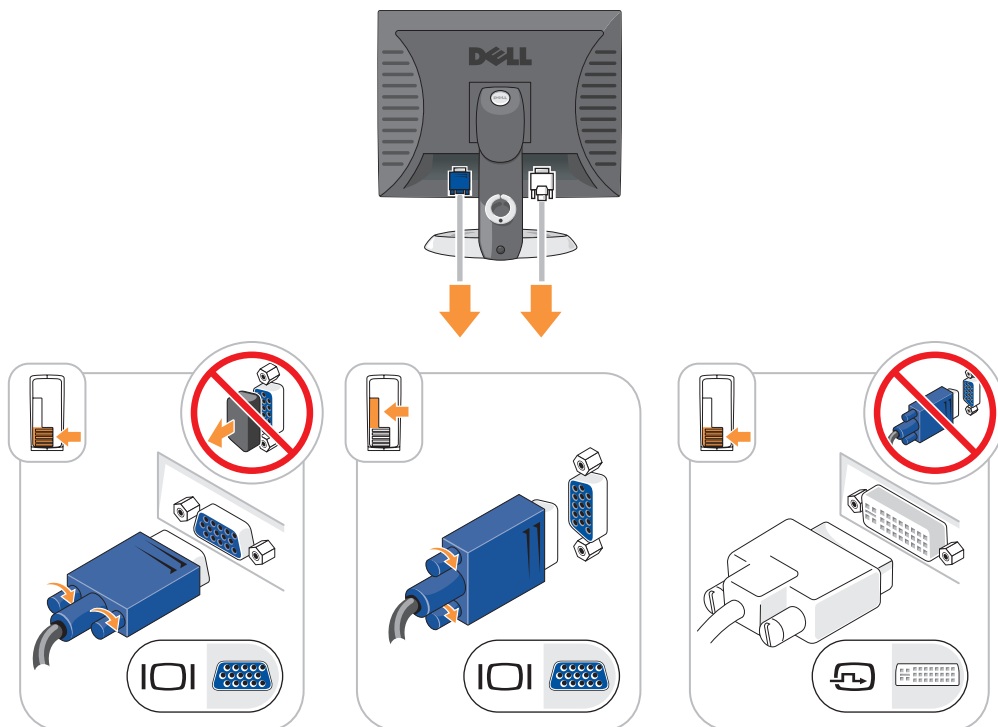

Zapojenie napájania

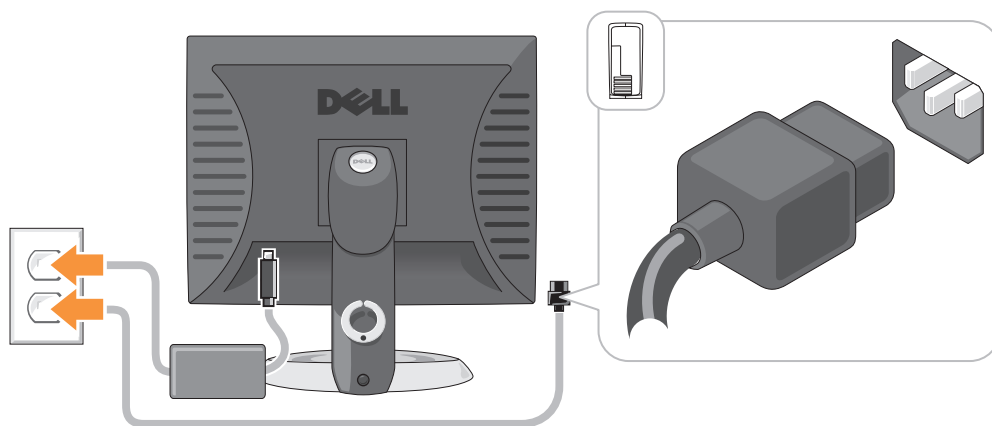

Riešenie problémov

Spoločnosť Dell poskytuje viacero nástrojov, ktoré vám pomôžu v prípade, že počítač nepracuje tak ako má. Najnovšie informácie o odstraňovaní problémov s počítačom nájdete na webovej stránke podpory Dell support.dell.com.

Pri problémoch s počítačom, ktoré vyžadujú pomoc od spoločnosti Dell, napíšte detailný popis chyby, zvukové kódy alebo vzor diagnostických kontroliek, poznamenajte si kód expresnej služby a číslo servisnej visačky uvedené nižšie a kontaktujte Dell z miesta, kde sa nachádza váš počítač. Kontaktné informácie o spoločnosti Dell nájdete v *Príručke používateľa*.

Príklad kódu servisnej služby a servisného štítku nájdete v časti „Vyhľadanie informácií“ v *Príručke používateľa* vášho počítača.

Kód servisnej služby: _____

Servisný štítok: _____

Dell Diagnostics

⚠ UPOZORNENIE: Predtým než začnete vykonávať akékoľvek kroky podľa tejto časti, prečítajte si bezpečnostné pokyny v dokumente *Informácie o produkte*.

Kedy je potrebné použiť Dell Diagnostics

Ak máte problémy s vaším počítačom, skontrolujte body uvedené v časti „Riešenie problémov“ v on-line *Príručke používateľa* a spustíte program Dell Diagnostics predtým než budete kvôli technickej podpore kontaktovať Dell. Kontaktné informácie o spoločnosti Dell nájdete v *Príručke používateľa*.

🔄 OZNÁMENIE: Dell Diagnostics funguje iba na počítačoch Dell™.

Spustite systémové nastavenie (pozri „Nastavenie systému“ v on-line *Príručke používateľ'a*, kde sú uvedené podrobné pokyny), skontrolujte konfiguračné informácie o vašom počítači a ubezpečte sa, či sa zariadenie, ktoré chcete testovať, zobrazuje v systémovom nastavení a či je aktívne.

Spustite program Dell Diagnostics buď z pevného disku alebo z voliteľného CD *Ovládače a pomocné programy* (Zdrojové CD).

Spustenie Dell Diagnostics z pevného disku

- 1 Zapnite alebo reštartujte počítač.
- 2 Keď sa objaví logo DELL, stlačte hneď <F12>.



POZNÁMKA: Ak sa zobrazí správa, že nebola nájdená žiadna diagnostická pomocná partícia, spustite program Dell Diagnostics z voliteľného CD *Ovládače a pomocné programy* (pozri „Spustenie Dell Diagnostics z CD Ovládače a pomôcky“ na strane 347).

Ak ste čakali príliš dlho a zobrazí sa logo operačného systému, počkajte, kým sa neobjaví pracovná plocha Microsoft® Windows®. Potom vypnite počítač a skúste znova.

Keď sa objaví zoznam bootovacích zariadení, zvýraznite **Boot to Utility Partition** a stlačte <Enter>.

- 3 Keď sa objaví **Main Menu** (Hlavná ponuka) Dell Diagnostics, zvol'te test, ktorý chcete spustiť.

Spustenie Dell Diagnostics z CD Ovládače a pomôcky

- 1 Vložte *Ovládače a nástroje* CD.
- 2 Vypnite a reštartujte počítač.

Keď sa objaví logo DELL, stlačte hneď <F12>.

Ak čakáte na zobrazenie loga dlhý čas, počkajte, kým sa nezobrazí pracovná plocha Microsoft Windows. Potom vypnite počítač a skúste znova.



POZNÁMKA: Nasledujúci krok zmení poradie zavádzania len jednorazovo. Počas nasledujúceho spustenia počítač zavádza systém podľa zariadení, definovaných v nastavení systému.

- 3 Akonáhle sa zobrazí zoznam zavádzacích zariadení, zvýraznite jednotku CD/DVD a stlačte <Enter>.
- 4 Z ponuky zavádzacieho CD vyberte zostavu jednotky CD/DVD.
- 5 Zvol'te možnosť zavádzania z CD/DVD jednotky z ponuky, ktorá sa zobrazí.
- 6 Zadaním 1 spustíte ponuku CD *Ovládače a pomôcky*.
- 7 Zadaťte 2 a spustíte Dell Diagnostics.
- 8 Zvol'te **Run the 32 Bit Dell Diagnostics** (Spustiť 32-bitovú Dell Diagnostics) z očíslovaného zoznamu. Ak je v zozname uvedených niekoľko verzií, zvol'te tú, ktorá sa týka vášho počítača.
- 9 Keď sa objaví **Main Menu** (Hlavná ponuka) Dell Diagnostics, zvol'te test, ktorý chcete spustiť.

Dell Diagnostics Hlavná ponuka

- 1 Po zavedení programu Dell Diagnostics sa zobrazí obrazovka **MainMenu** (Hlavná ponuka). Klepnite na požadovanú možnosť.

Možnosť	Funkcia
Express Test (expresný test)	Rýchly test zariadení. Test obvykle trvá 10 až 20 minút a nevyžaduje od vás žiadne zásahy. Spustením Express Test (Expresný test) môžete rýchlo zistiť možné problémy.
Extended Test (rozšírený test)	Dôkladný test zariadení. Tento test obvykle trvá hodinu a dlhšie a vyžaduje od vás občasné odpovede.
Custom Test (vlastný test)	Testuje konkrétne zariadenie. Môžete si definovať test, ktorý chcete spustiť.
Symptom Tree (strom symptómov)	Vytvorí zoznam najčastejších príznakov a umožní vám zvoliť test, založený na príznaku vášho problému.

- 2 Ak sa v priebehu testu vyskytne problém, objaví sa hlásenie s kódom chyby a popisom problému. Kód chyby a popis problému si zapíšte a postupujte podľa pokynov na obrazovke.

Ak chybový stav nedokážete vyriešiť, obráťte sa na spoločnosť. Kontaktné informácie o spoločnosti Dell nájdete v *Príručke používateľa*.



POZNÁMKA: Servisný štítok počítača sa nachádza vo vrchnej časti každej testovacej obrazovky. Ak budete kontaktovať spoločnosť Dell, technická podpora vás požiada o servisný štítok.

- 3 Ak spúšťate test zo skupiny **Custom Test** (Vlastný test) alebo **Symptom Tree** (Strom symptómov), klepnutím na jednotlivé karty (popísané v tabuľke nižšie) získate ďalšie informácie.

Karta	Funkcia
Results (výsledky)	Zobrazí výsledky testu a všetky zistené chyby.
Errors (chyby)	Zobrazí stav chýb, kódy chýb a popis problému.
Help (Pomocník)	Zobrazuje popis testu a môže uvádzať požiadavky na spustenie testu.
Configuration (konfigurácia)	Zobrazuje hardvérovú konfiguráciu vybraného zariadenia. Dell Diagnostics dostane informácie o konfigurácii všetkých zariadení z nastavenia systému, pamäte a rôznych interných testov a tieto informácie zobrazí v zozname zariadení v ľavej časti obrazovky. Zoznam zariadení nemusí obsahovať názvy všetkých komponentov nainštalovaných v počítači alebo všetkých zariadení pripojených k počítaču.
Parameters (parametre)	Test môžete formou zmeny nastavení testu upraviť.

- 4 Ak sa testy ukončili a vy ste spustili Dell Diagnostics z CD *disku Ovládače a pomôcky* (voliteľné), vyberte CD.
- 5 Zatvorte testovaciu obrazovku a vráťte sa na obrazovku **Main Menu** (Hlavná ponuka). Ak chcete ukončiť Dell Diagnostics a reštartovať počítač, zatvorte obrazovku **Main Menu** (Hlavná ponuka).

Systémové kontroly

Kontrolka napájania môže signalizovať problémy počítača.

Kontrolka napájania	Popis problému	Navrhované riešenie
Stále zelené svetlo	Napájanie je zapnuté a počítač funguje bez problémov.	Nevyžaduje žiadnu opravu.
Bliká zelené svetlo	Počítač sa nachádza v režime úspory energie.	Ak chcete počítač aktivovať, stlačte tlačidlo napájania, pohnite myšou alebo stlačte ľubovoľný kláves na klávesnici.
Niekoľkokrát zabliká zelenou farbou a potom sa vypne	Vyskytla sa chyba konfigurácie.	Skontrolujte diagnostické kontroly, či sa podľa nich nedá identifikovať konkrétny problém (pozri časť „Diagnostické kontroly“ na strane 350).
Stále žlté svetlo	Zariadenie na systémovej doske môže byť chybné alebo nesprávne nainštalované alebo môže byť nesprávne nastavený prepínač vol'by napätia.	Skontrolujte diagnostické kontroly, či sa podľa nich nedá identifikovať konkrétny problém (pozri časť „Diagnostické kontroly“ na strane 350). Pozri „Problémy s napájaním“ v on-line <i>Príručke používateľ'a</i> . Ak počítač nezavádza operačný systém, požiadajte spoločnosť Dell o technickú pomoc. Kontaktné informácie spoločnosti Dell nájdete v on-line <i>Príručke používateľ'a</i> .
Bliká žltá farba	Zlyhalo napájanie prúdom alebo systémová karta.	Skontrolujte diagnostické kontroly, či sa podľa nich nedá identifikovať konkrétny problém (pozri časť „Diagnostické kontroly“ na strane 350). Pozri „Problémy s napájaním“ v on-line <i>Príručke používateľ'a</i> . Ak počítač nezavádza operačný systém, požiadajte spoločnosť Dell o technickú pomoc. Kontaktné informácie spoločnosti Dell nájdete v on-line <i>Príručke používateľ'a</i> .
Stále zelené svetlo a zvukový signál v priebehu POST	V priebehu vykonávania BIOS bol nájdený problém.	Pokyny na diagnostiku zvukového kódu nájdete v časti „Signalizačné kódy“ na strane 352). Taktiež skontrolujte diagnostické kontroly, či sa podľa nich nedá identifikovať konkrétny problém.

Kontrolka napájania	Popis problému	Navrhované riešenie
Stála zelená kontrolka napájania, žiadny zvukový signál a žiadny obraz v priebehu POST	Monitor alebo grafická karta sú chybné alebo nesprávne nainštalované.	Skontrolujte diagnostické kontrolky, či sa podľa nich nedá identifikovať konkrétny problém.
Trvalo svietaca zelená kontrolka a žiadny zvukový signál, avšak počítač sa počas POST zablokuje	Zariadenie integrované na systémovej karte môže byť chybné.	Skontrolujte diagnostické kontrolky, či sa podľa nich nedá identifikovať konkrétny problém. Ak problém nebol identifikovaný, požiadajte spoločnosť Dell o technickú pomoc. Kontaktné informácie spoločnosti Dell nájdete v on-line <i>Príručka používateľ'a</i> .

Diagnostické kontrolky





! **UPOZORNENIE:** Predtým než začnete vykonávať akékoľvek kroky podľa tejto časti, prečítajte si bezpečnostné pokyny v dokumente *Informácie o produkte*.



Na pomoc pri odstraňovaní problémov má váš počítač štyri kontrolky označené „1“, „2“, „3“ a „4“ na prednom alebo zadnom paneli. Kontrolky môžu byť vypnuté alebo svietiť na zeleno. Ak sa počítač spustí normálnym spôsobom, vzorce alebo kontrolné signály s menia podľa toho, ako sa ukončuje zavádzací proces. Ak sa časť systému POST zavedie úspešne, všetky štyri kontrolky budú krátko svietiť na zeleno a následne sa vypnú.

Ak sa vyskytnú v priebehu procesu POST chyby, vzorec na kontrolkách LED pomôže identifikovať, v ktorej časti procesu sa počítač zastavil. Ak po úspešnom zavedení POST počítač zlyhá, diagnostické kontrolky neuvedú príčinu problému.

✎ POZNÁMKA: Orientácia diagnostických kontroliek sa môže v závislosti od typu systému líšiť. Diagnostické kontrolky môžu byť orientované vertikálne alebo horizontálne.

Signalizácia kontroliek	Popis problému	Navrhované riešenie
① ② ③ ④	Počítač je „vypnutý“, alebo došlo k chybe v úseku pre-BIOS. Diagnostické kontrolky sa po úspešnom zavedení operačného systému počítačom nerozsvietia.	Zapojte počítač do funkčnej elektrickej zásuvky a stlačte tlačidlo napájania.
① ② ③ ④	Možno došlo k zlyhaniu systému BIOS; počítač je v režime obnovenia.	Spustite pomôcku obnovenie BIOS-u, počkajte, kým sa obnovenie nedokončí a potom reštartujte počítač.
① ② ③ ④	Pravdepodobne zlyhal procesor.	Procesor znova nainštalujte a reštartujte počítač. Informácie o opätovnej inštalácii procesora nájdete v on-line <i>Príručke používateľ'a</i> .

Signalizácia kontroliek	Popis problému	Navrhované riešenie
	Pamäťové moduly boli detekované, ale zlyhala pamäť.	<ul style="list-style-type: none"> • Ak je nainštalovaný jeden pamäťový modul, nainštalujte ho znova a reštartujte počítač. Informácie o opätovnej inštalácii pamäťových modulov sú uvedené v on-line <i>Príručke používateľa</i>. • Ak sú nainštalované dva alebo viac pamäťových modulov, vyberte ich, nainštalujte jeden modul a reštartujte počítač. Ak počítač začne normálne, nainštalujte ďalší modul. Pokračujte, kým neidentifikujete chybný modul alebo nenainštalujete všetky moduly bez chyby. • Podľa možnosti nainštalujte do počítača správne fungujúcu pamäť rovnakého typu. • Ak problém pretrváva, obráťte sa na spoločnosť Dell. Kontaktné informácie o spoločnosti Dell nájdete v <i>Príručke používateľa</i>.
	Pravdepodobne sa vyskytla chyba grafickej karty.	<ul style="list-style-type: none"> • Ak má počítač grafickú kartu, vyberte ju, opakujte inštaláciu a potom reštartujte počítač. • Ak problém naďalej trvá, inštalujte grafickú kartu, o ktorej viete, že je funkčná a reštartujte počítač. • Ak problém pretrváva alebo počítač má integrovanú grafickú kartu, obráťte sa na spoločnosť Dell. Kontaktné informácie o spoločnosti Dell nájdete v <i>Príručke používateľa</i>.
	Pravdepodobne sa vyskytla chyba disketovej mechaniky alebo pevného disku.	Znova zapojte všetky napájacie a dátové káble a reštartujte počítač.
	Pravdepodobne sa vyskytla chyba rozhrania USB.	Opätovne nainštalujte všetky USB zariadenia, skontrolujte káblové pripojenia a potom reštartujte počítač.

Signalizácia kontroliek	Popis problému	Navrhované riešenie
	<p>Neboli detekované žiadne pamäťové moduly.</p>	<ul style="list-style-type: none"> • Ak je nainštalovaný jeden pamäťový modul, nainštalujte ho znova a reštartujte počítač. Informácie o opätovnej inštalácii pamäťových modulov sú uvedené v on-line <i>Príručke používateľa</i>. • Ak sú nainštalované dva alebo viac pamäťových modulov, vyberte ich, nainštalujte jeden modul a reštartujte počítač. Ak počítač začne normálne, nainštalujte ďalší modul. Pokračujte, kým neidentifikujete chybný modul alebo nenainštalujete všetky moduly bez chyby. • Podľa možnosti nainštalujte do počítača správne fungujúcu pamäť rovnakého typu. • Ak problém pretrváva, obráťte sa na spoločnosť Dell. Kontaktné informácie o spoločnosti Dell nájdete v <i>Príručke používateľa</i>.
	<p>Boli detekované pamäťové moduly, ale vyskytli sa chyby konfigurácie pamäte alebo kompatibility.</p>	<ul style="list-style-type: none"> • Skontrolujte, či neexistujú žiadne požiadavky na inštaláciu špeciálneho pamäťového modulu/pamäťového konektora. • Skontrolujte, či sú pamäťové moduly, ktoré inštalujete, kompatibilné s počítačom. • Ak problém pretrváva, obráťte sa na spoločnosť Dell. Kontaktné informácie o spoločnosti Dell nájdete v <i>Príručke používateľa</i>.
	<p>Došlo k výskytu chyby.</p> <p>Tento systém signalizácie bude funkčný aj vtedy, keď vstúpite do systémového nastavenia (nemusí označovať výskyt problémov).</p>	<ul style="list-style-type: none"> • Skontrolujte, či sú káble z pevného disku, mechaniky diskov CD a DVD správne pripojené k systémovej karte. • Prečítajte si hlásenie, ktoré sa zobrazí na monitore počítača. • Ak problém pretrváva, obráťte sa na spoločnosť Dell. Kontaktné informácie o spoločnosti Dell nájdete v <i>Príručke používateľa</i>.

Signalizačné kódyódy

Ak nie je možné aby sa problémy alebo chyby zobrazili na monitore, počítač môže počas štartu vydávať sériu zvukových kódov. Tieto signály, nazývané zvukové kódy identifikujú problémy. Jeden možný zvukový signál (signál 1 3-1) pozostáva z troch signálov a potom jedného signálu. Tento zvukový signál oznamuje, že počítač narazil na pamäťový problém.

Počítač vydáva signál pri spúšťaní:

- 1 Zapište zvukový signál.
- 2 Na identifikáciu závažnejších príčin si prečítajte časť „Dell Diagnostics“ na strane 346.
- 3 Požiadajte spoločnosť Dell o technickú pomoc. Kontaktné informácie o spoločnosti Dell nájdete v *Príručka používateľa*.

Kód	Príčina	Kód	Príčina
1-1-2	Zlyhanie registra mikroprocesora	3-1-4	Zlyhanie registra masky prerušení podriadeného disku
1-1-3	NVRAM čítať/zapísať zlyhanie	3-2-2	Zlyhanie načítania vektora prerušenia
1-1-4	Zlyhanie kontrolného súčtu ROM BIOS	3-2-4	Zlyhanie testu riadiacej jednotky klávesnice
1-2-1	Zlyhanie programovateľného časovača intervalu	3-3-1	NVRAM strata napájania
1-2-2	Zlyhanie inicializácie DMA	3-3-2	Neplatná konfigurácia NVRAM
1-2-3	Zlyhanie čítania/zápisu stránkovacieho registra DMA	3-3-4	Zlyhanie testu video pamäte
1-3	Zlyhanie testu video pamäte	3-4-1	Zlyhanie inicializácie obrazovky
1-3-1 až 2-4-4	Nesprávne sa identifikuje alebo používa pamäť	3-4-2	Zlyhanie návratu obrazovky
3-1-1	Zlyhanie registra DMA podriadeného počítača	3-4-3	Zlyhanie hľadania pre video ROM
3-1-2	Zlyhanie registra DMA hlavného počítača	4-2-1	Žiadne odškrtnutie časovača
3-1-3	Zlyhanie registra masky prerušení hlavného disku	4-2-2	Zlyhanie vypnutia
4-2-3	Zlyhanie hradla A20	4-4-1	Zlyhanie testu sériového alebo paralelného portu
4-2-4	Neočakávané prerušenie v ochrannom režime	4-4-2	Zlyhanie dekompresného kódu k tieňovej pamäti
4-3-1	Zlyhanie pamäte nad adresou 0FFFFh	4-4-3	Zlyhanie testu matematického koprocesora
4-3-3	Zlyhanie počítačla čipu časovača 2	4-4-4	Zlyhanie testu rýchlej vyrovnávacej pamäte
4-3-4	Zastavené hodiny času dňa		

Riešenie nekompatibility softvéru a hardvéru

Ak zariadenie nebolo detekované počas nastavenia operačného systému alebo je detekované, ale nesprávne nakonfigurované, môžete nekompatibilitu riešiť pomocou Poradcu pri problémoch s hardvérom.

- 1 Klepnite na tlačidlo **Štart** a potom na príkaz **Help and Support** (Pomoc a technická podpora).
- 2 Zadajte **hardware troubleshooter** do pol'a **Search** (Vyhľadávať) a kliknutím na šípku spustíte vyhľadávanie.

- 3 Kliknite na možnosť **Hardware Troubleshooter** (Poradca pri problémoch s hardvérom) v zozname **Search Results** (Výsledky vyhľadávania).
- 4 V zozname **Hardware Troubleshooter** (Poradca pri problémoch s hardvérom) kliknite na možnosť **I need to resolve a hardware conflict on my computer** (Potrebujem vyriešiť hardvérový problém na počítači) a kliknite na **Next** (Ďalej).

Používanie obnovenia systému Microsoft Windows XP

Operačný systém Microsoft Windows XP ponúka možnosť obnovy systému, ktorá umožňuje vrátiť operačný systém do predchádzajúceho prevádzkového stavu (bez vplyvu na dátové súbory) v prípade, ak sa počítač v dôsledku hardvérových, softvérových a iných systémových zmien ocitne v nežiaducom stave. Informácie o použití obnovenia systému nájdete v Pomocníkovi Windows a Centre podpory Ak chcete použiť Stredisko pomoci a podpory Windows, pozrite si časť „Centrum pomoci a podpory Windows“ na strane 306.

 **OZNÁMENIE:** Dátové súbory pravidelne zálohujte. Obnovenie systému nesleduje dátové súbory ani ich neobnovuje.

Vytvorenie obnovovacieho bodu

- 1 Kliknite na tlačidlo **Start** (Spustiť) a potom na príkaz **Help and Support** (Pomocník a technická podpora).
- 2 Kliknite na možnosť **System Restore** (Obnova systému).
- 3 Postupujte podľa pokynov na obrazovke.

Obnovenie systému do pôvodného stavu činnosti

 **OZNÁMENIE:** Skôr než obnovíte pôvodný stav činnosti počítača, uložte a zatvorte všetky otvorené súbory a ukončíte otvorené programy. Nenahradzujte, neotvárajte ani neodstraňujte žiadne súbory alebo programy, kým sa obnovenie systému neukončí.

- 1 Kliknite na tlačidlo **Start** (Spustiť), ukážte kurzorom na **All Programs** (Všetky programy) → **Accessories** (Príslušenstvo) → **System Tools** (Systémové nástroje) a potom na **System Restore** (Obnova systému).
- 2 Skontrolujte, či ste vybrali možnosť **Restore my computer to an earlier time** (Obnoviť počítač do predchádzajúceho stavu) a kliknite na **Next** (Ďalej).
- 3 Kliknite na dátum, na ktorý chcete obnoviť stav svojho počítača.
Obrazovka **Select a Restore Point** (Zvoliť bod obnovy) obsahuje kalendár, v ktorom môžete vybrať body obnovenia. Všetky dátumy a dostupné body obnovenia budú označené tučným písmom.
- 4 Vyberte bod obnovenia a kliknite na **Next** (Ďalej).
Ak kalendár obsahuje len jeden obnovovací bod, automaticky sa vyberie. Ak sú k dispozícii dva a viac obnovovacích bodov, vyberte ten, ktorý chcete použiť.
- 5 Kliknite na **Next** (Ďalej).
Objaví sa obrazovka **Restoration Complete** (Obnova ukončená), ak systém ukončil zhromažďovanie dát a počítač sa rešartuje.
- 6 Po rešartovaní počítača kliknite na **OK**.

Ak chcete zmeniť obnovovací bod, zopakujte uvedený postup a použite iný bod alebo odvolajte obnovenie.

Odvolaie ostatného obnovenia systému

 **OZNÁMENIE:** Skôr než zrušíte posledné obnovenie systému, uložte všetky otvorené súbory a ukončite všetky otvorené programy. Nenahradzujte, neotvárajte ani neodstraňujte žiadne súbory alebo programy, kým sa obnovenie systému neukončí.

- 1 Kliknite na tlačidlo **Start** (Spustiť), ukážte kurzorom na **All Programs** (Všetky programy) → **Accessories** (Príslušenstvo) → **System Tools** (Systémové nástroje) a potom kliknite na **System Restore** (Obnova systému).
- 2 Kliknite na **Undo my last restoration** (Zrušiť posledné obnovenie) a kliknite na **Next** (Ďalej).
- 3 Kliknite na **Next** (Ďalej).
Objaví sa obrazovka **System Restore** (Obnova systému) a počítač sa reštartuje.
- 4 Po reštartovaní počítača kliknite na **OK**.

Umožniť obnovenie systému

Ak opätovne nainštalujete systém Windows XP s vol'ným miestom na pevnom disku menej než 200 MB, obnovenie systému sa automaticky zablokuje. Kontrola aktivovania režimu obnovy systému:

- 1 Kliknite na tlačidlo **Start** (Spustiť) a následne na **Control Panel** (Ovládací panel).
- 2 Kliknite na **Performance and Maintenance** (Výkon a údržba).
- 3 Kliknite na **System** (Systém).
- 4 Kliknite na kartu **System Restore** (Obnova systému).
- 5 Skontrolujte, či nie je označená možnosť **Turn off System Restore** (Vypnúť obnovenie systému).

Opätovná inštalácia Microsoft Windows XP

Začíname

 **POZNÁMKA:** Postupy v tomto dokumente boli napísané podľa štandardného zobrazenia Windows vo Windows XP Home Edition, takže ak počítač Dell nastavíte na zobrazenie Windows Classic alebo používate Windows XP Professional, zobrazenie sa môže líšiť.

Ak ste sa rozhodli opätovne nainštalovať operačný systém Windows XP, aby ste vyriešili problémy s nainštalovaným ovládačom, skúste najskôr použiť Windows XP Device Driver Rollback (Vrátenie ovládača zariadenia).

- 1 Kliknite na tlačidlo **Start** (Spustiť) a následne na možnosť **Control Panel** (Ovládací panel).
- 2 V rámci možností **Pick a category** (Vyberte kategóriu) kliknite na možnosť **Performance and Maintenance** (Výkon a údržba).
- 3 Kliknite na **System** (Systém).
- 4 V okne **System Properties** (Vlastnosti systému) kliknite na kartu **Hardware** (Hardvér).
- 5 Kliknite na možnosť **Device Manager** (Správca zariadení).
- 6 Pravým tlačidlom myši kliknite na zariadenie, pre ktoré bol nainštalovaný nový ovládač, a kliknite na **Properties** (Vlastnosti).
- 7 kliknite na kartu **Drivers** (Ovládače).
- 8 Kliknite na možnosť **Roll Back Driver** (Vrátiť ovládač).

Ak vrátenie ovládačov problém nevyrieši, použite System Restore (obnovenie systému), čím vrátite váš operačný systém do stavu, v ktorom bol pred inštaláciou nového ovládača zariadení (pozri časť „Používanie obnovenia systému Microsoft Windows XP“ na strane 354).



POZNÁMKA: *Ovládače a nástroje* CD obsahuje ovládače, ktoré boli nainštalované počas skladania počítača. Použite *Ovládače a nástroje* CD na zavedenie požadovaných ovládačov, vrátane požadovaných ovládačov v prípade, že počítač má ovládač RAID.

Opätovná inštalácia systému Windows XP



OZNÁMENIE: Ak chcete opätovne inštalovať systém Windows XP, musíte použiť Windows XP Service Pack 1 alebo neskorší.



OZNÁMENIE: Skôr než spustíte inštaláciu, zálohujte všetky dátové súbory na hlavný pevný disk. Pri klasických konfiguráciách pevných diskov je hlavný pevný disk ten, ktorý počítač detekuje ako prvý.

Na opätovnú inštaláciu systému Windows XP potrebujete tieto položky:

- Dell CD *Operačný systém*
- Dell *Ovládače a nástroje* CD

Pri reinštalácii systému Windows X postupujte podľa krokov v nasledujúcej časti a dodržiavajte ich poradie.

Opätovná inštalácia môže trvať 1 až 2 hodiny. Po opätovnej inštalácii operačného systému musíte tiež nainštalovať ovládače zariadenia, antivírusový program a ďalší softvér.



OZNÁMENIE: Disk CD s *operačným systémom* poskytuje možnosti pre opätovnú inštaláciu Windows XP. Možnosti dokážu prepísať súbory a ovplyvniť programy nainštalované na pevnom disku. Preto sa nepokúšajte o opätovnú inštaláciu systému Windows XP skôr, než vám ju navrhne technik spoločnosti Dell.



OZNÁMENIE: Aby ste sa vyhli konfliktom so systémom Windows XP, pred reinštaláciou vypnite každý nainštalovaný antivírusový softvér. Pokyny nájdete v dokumentácii k softvéru.

Zavedenie z disku CD s operačným systémom

- 1 Uložte a zatvorte všetky otvorené súbory a ukončíte programy.
- 2 Vložte disk CD s *operačným systémom*. Kliknite na **Exit** (Skončiť) ak sa zobrazí hlásenie `Install windows XP` (Nainštalovať Windows XP).
- 3 Reštartujte počítač.
- 4 Stlačte <F12> hneď ako sa zobrazí logo DELL.
Ak sa objaví logo operačného systému, počkajte až na pracovnú plochu Windows, vypnite počítač a pokus opakujte.
- 5 Pomocou klávesov so šípkami vyberte **CD-ROM** a stlačte <Enter>.
- 6 Ak sa objaví hlásenie `Press any key to boot from CD` (Stlačte ľubovoľný kláves na zavedenie z disku CD), stlačte ľubovoľný kláves.

Inštalácia Windows XP

- 1 Keď sa objaví obrazovka **Windows XP Setup** (Inštalácia Windows XP), stlačte <Enter>, čím zvolíte možnosť **To set up Windows now** (Teraz nainštalovať Windows XP).
- 2 Prečítajte si informácie v **licenčnej zmluve Microsoft Windows** a stlačte <F8>, čím potvrdíte súhlas s podmienkami licenčnej zmluvy.
- 3 Ak počítač už má nainštalovaný systém Windows XP a chcete obnoviť aktuálne dáta zo systému Windows XP, zadajte **r**, čím zvolíte možnosť opravy a vyberte disk CD.
- 4 Ak chcete nainštalovať novú kópiu systému Windows XP, stlačte <Esc> na výber možnosti.
- 5 Stlačte <Enter> na výber zvýrazneného segmentu (odporúčané) a postupujte podľa pokynov na obrazovke.

Objaví sa obrazovka **Windows XP Setup** (Inštalácia Windows XP) a operačný systém začne kopírovať súbory a inštalovať zariadenia. Počítač sa automaticky niekoľkokrát reštartuje.



POZNÁMKA: Čas potrebný na ukončenie inštalácie závisí od veľkosti pevného disku a rýchlosti počítača.



oznámenie: Ak sa objaví nasledujúce hlásenie, nestláčajte žiadny kláves: **Press any key to boot from the CD** (Stlačte ľubovoľný kláves na zavedenie z disku CD).

- 6 Ak sa objaví obrazovka **Regional and Language Options** (Regionálne a jazykové možnosti), vyberte nastavenie pre vašu krajinu a kliknite na **Next** (Ďalej).
- 7 Zadajte svoje meno a názov organizácie (voliteľné) na obrazovke **Personalize Your Software** (Personalizovať softvér) a kliknite na **Next** (Ďalej).
- 8 V okne **Computer Name and Administrator Password** (Názov počítača a heslo správcu), zadajte názov počítača (alebo ponechajte ten, ktorý vám je ponúknutý) a heslo a kliknite na **Next** (Ďalší).
- 9 Ak sa objaví obrazovka **Modem Dialing Information** (Informácie o modeme), zadajte požadované informácie a kliknite na **Next** (Ďalej).
- 10 Zadajte časové a dátumové pásmo do okna **Date and Time Settings** (Nastavenie času a dátumu) a kliknite na **Next** (Ďalej).
- 11 Ak sa objaví obrazovka **Networking Settings** (Sieťové nastavenia), kliknite na **Typical** (Typické) a na **Next** (Ďalej).
- 12 Ak opätovne inštalujete systém Windows XP Professional a budete požiadaní o ďalšie informácie, týkajúce sa konfigurácie siete, zadajte svoj výber. Ak si nie ste istí svojím nastavením, akceptujte počiatočné nastavenie.

Windows XP nainštaluje komponenty operačného systému a nakonfiguruje počítač. Počítač sa automaticky reštartuje.



oznámenie: Ak sa objaví nasledujúce hlásenie, nestláčajte žiadny kláves: **Press any key to boot from the CD** (Stlačte ľubovoľný kláves na zavedenie z disku CD).

- 13 Ak sa objaví uvítacia obrazovka **Welcome to Microsoft**, kliknite na **Next** (Ďalej).
- 14 Ak sa objaví hlásenie **How will this computer connect to the Internet?** (Ako pripojiť počítač na internet?), kliknite na **Skip** (Preskočiť).
- 15 Ak sa objaví obrazovka **Ready to register with Microsoft?** (Pripravený na registráciu u spoločnosti Microsoft?), vyberte **No, not at this time** (Teraz nie) a kliknite na **Next** (Ďalej).

- 16 Ak sa objaví obrazovka **Who will use this computer?** môžete zadať päť používateľov.
- 17 Kliknite na **Next** (Ďalej).
- 18 Kliknite na **Finish** (Dokončiť), čím ukončíte inštaláciu a vyberte disk CD.
- 19 Reinštalujte príslušné ovládače pomocou *Ovládače a nástroje CD*.
- 20 Opätovne nainštalujte antivírusový softvér.
- 21 Reinštalujte programy.

 **POZNÁMKA:** Ak chcete opätovne nainštalovať a aktivovať programy Microsoft Office alebo Microsoft Works Suite potrebujete číslo produktového kľúča, umiestnené na zadnej strane obalu disku CD Microsoft Office alebo Microsoft Works Suite.

Použitie disku CD Drivers and Utilities (Ovládače a pomôcky)

Ak chcete použiť CD *Ovládače a pomocné programy (Zdrojové CD)* pokým máte spustený operačný systém Windows.

 **POZNÁMKA:** Ak chcete mať prístup k ovládačom zariadení a k používateľskej dokumentácii, musíte použiť disk CD Ovládače a pomocné programy *so spusteným systémom Windows*.

- 1 Zapnite počítač a počkajte na zavedenie pracovnej plochy Windows.
- 2 Vložte disk CD *Ovládače a pomocné programy* do jednotky CD.

Ak používate disk CD *Ovládače a pomocné programy* na tomto počítači po prvýkrát, otvorí sa okno **ResourceCD Installation** (Inštalácia zo ZdrojovéhoCD), ktoré vás bude informovať, že disk CD *Ovládače a pomôcky* sa začne inštalovať.

- 3 Kliknutím na **OK** pokračujte.
Ak chcete ukončiť inštaláciu, reagujte na výzvy inštalačného programu.
- 4 Kliknite na **Next** (Ďalej) na uvítacej obrazovke vlastníka počítača Dell.

Vyberte príslušný systémový model, operačný systém, typ zariadenia, a tému.

Ovládače pre váš počítač

Zobrazenie zoznamu ovládačov zariadení vo vašom počítači:

- 1 Kliknite na **My Drivers** (Moje ovládače) v rozbalovacej ponuke **Topic** (Téma).
Disk CD *Ovládače a pomôcky* (voliteľné) vykoná skenovanie hardvéru počítača a operačného systému a zobrazí zoznam ovládačov zariadenia pre vašu konfiguráciu systému.
- 2 Kliknite na príslušný ovládač a postupujte podľa pokynov na zavedenie ovládača do počítača.

Ak chcete zobrazit' všetky dostupné ovládače pre počítač, kliknite na **Drivers** (Ovládače) v rozbalovacej ponuke **Topic** (Téma).

Register

Symbols

štítky

- Microsoft Windows, 307
- Servisný štítok, 307

B

- bezpečnostné pokyny, 306

C

CD

- operačný systém, 306

- CD ovládače a pomocné programy, 305

- CD s operačným systémom, 306

- Centrum pomoci a podpory, 306

chybové hlásenia

- diagnostické kontrolky, 350
- signalizačné kódy, 352
- systémové kontrolky, 349

D

- Dell Diagnostics, 346

diagnostika

- Dell Diagnostics, 346
- signalizačné kódy, 352

dokumentácia

- bezpečnosť, 306
- ergonomika, 306
- Licenčná zmluva s koncovým užívateľom, 306
- on-line, 307
- Používateľská príručka, 305
- regulačné informácie, 306
- Sprivodca inforáciami o produkte, 306
- záruka, 306

E

- ergonomické informácie, 306

H

hardvér

- Dell Diagnostics, 346
- signalizačné kódy, 352

I

- inštalácia súčastí neú začnete, 325

- IRQ konflikty, 353

K

konflikty

- nekompatibilita softvéru a hardvéru, 353

- kontrolka napájania, 314, 318
- diagnostika problémov s, 349

kontrolky

- diagnostika, 350
- napájanie, 314, 318
- systém, 349

kryt

- odpojenie, 324

L

- Licenčná zmluva s koncovým užívateľom, 306

O

- obnovnie systému, 354

odstraňovanie problémov

- Dell Diagnostics, 346
- diagnostické kontrolky, 350
- konflikty, 353
- Poradca pri problémoch s ha, 353
- signalizačné kódy, 352
- systémové kontrolky, 349

opätovná inštalácia

- Windows XP, 355

operačný systém
opätovná inštalácia, 306

operačný systém
opätovná inštalácia Windows
XP, 355

ovládače
zoznam, 358

P

pomocný súbor
Centrum pomoci a podpory
Windows, 306

Poradca pri odstraňovaní
problémov s
hardvérom, 353

Používateľská príručka, 305

problémy. Pozri *odstraňovanie
problémov*

R

regulačné informácie, 306

riešenie problémov
Centrum pomoci a
podpory, 306

obnovenie predchádzajúceho
prevádzkového stavu
počítača, 354

S

servisný štítok, 307

signalizačné kódy, 352

Sprivodca inforáciami o
produkte, 306

stránka podpory, 307

Stránka podpory Dell, 307

systémová doska, 333, 336,
342

W

Windows XP
Centrum pomoci a
podpory, 306

inštalácia, 357

obnovenie systému, 354

Odstraňovanie problémov s
hardvérom, 353

opätovná inštalácia, 306, 355

Poradca pri odstraňovaní
problémov s
hardvérom, 353

Z

základná doska. Pozri
systémová doska

záručné informácie, 306

Dell™ OptiPlex™ 745

Navodila za hitro uporabo

Modeli DCTR, DCNE, DCSM in DCCY

www.dell.com | support.dell.com

Opombe obvestila, opozorila



OPOMBA: OPOMBA označuje pomembne informacije, ki vam pomagajo bolje izkoristiti računalnik.



OBVESTILO: OBVESTILO označuje možnost poškodovanja strojne opreme ali izgube podatkov in sporoča, kako se izogniti težavam.



OPOZORILO: OPOZORILO označuje možnost poškodovanja lastnine, osebnih poškodb ali smrti.

Če ste kupili računalniki Dell™ n Series, lahko vse sklice na Microsoft® Windows® v tem dokumentu prezrete.

Informacije v tem dokumentu se lahko spremenijo brez predhodnega obvestila.

© 2006 Dell Inc. Vse pravice pridržane.

Vsakršno reproduciranje brez pisnega dovoljenja družbe Dell Inc. je strogo prepovedano.

Blagovne znamke v tem besedilu: *Dell*, logotip *DELL*, *Inspiron*, *Dell Precision*, *Dimension*, *OptiPlex*, *Latitude*, *PowerEdge*, *PowerVault*, *PowerApp* in *Dell OpenManage* so blagovne znamke podjetja Dell Inc.; *Intel*, *Pentium* in *Celeron* so registrirane blagovne znamke podjetja Intel Corporation; *Microsoft* in *Windows* sta registrirani blagovni znamki podjetja Microsoft Corporation.

V tem dokumentu so morda uporabljene druge blagovne znamke in komercialna imena, ki se nanašajo na pravne osebe, ki so lastniki teh znamk in na njihove izdelke. Dell Inc. ni lastnik blagovnih znamk in komercialnih imen, razen svojih.

Modeli DCTR, DCNE, DCSM in DCCY

Avgust 2006

P/N HH806

Raz. A00

Kazalo

Iskanje informacij	365
Zorni koti sistemov	369
Računalnik z ohišjem mini — spredaj	369
Računalnik z mini stolpom — pogled od zadaj	371
Računalnik z mini ohišjem — Konektorji na zadnji strani	372
Namizni računalnik — pogled od spredaj	374
Namizni računalnik — pogled od zadaj	375
Namizni računalnik — Konektorji na zadnji strani	376
Računalnik dejavnika majhnih oblik — Pogled od spredaj	378
Računalnik dejavnika majhnih oblik — pogled od zadaj	379
Računalnik dejavnika majhnih oblik — Priključki na zadnji plošči	380
Računalnik dejavnika izjemno majhnih oblik — pogled od spredaj	382
Računalnik dejavnika izjemno majhnih oblik — pogled s strani	383
Računalnik dejavnika izjemno majhnih oblik — pogled od zadaj	383
Računalnik dejavnika izjemno majhnih oblik — Priključki na zadnji plošči	384
Odstranjevanje pokrova računalnika	385
Preden začnete	385
Računalnik z mini stolpom	387
Namizni računalnik	388
Računalnik dejavnika majhnih oblik	389
Računalnik dejavnika izjemno majhnih oblik	391
Znotraj računalnika	393
Računalnik z mini stolpom	393
Namizni računalnik	396
Računalnik dejavnika majhnih oblik	399
Računalnik dejavnika izjemno majhnih oblik	402
Namestitev računalnika	404
Nastavite tipkovnico in miško	406
Namestite monitor	406
Napajalne povezave	407
Razreševanje težav	407
Diagnosticska Dell	407
Sistemske lučke	410

Diagnostične lučke	411
Kode piskov	413
Reševanje nekompatibilnosti programske in strojne opreme	414
Uporaba obnovitve sistema Microsoft Windows XP	415
Ponovna namestitev Microsoft Windows XP.	416
Uporaba CD plošče z gonilniki in storitvami	419
Gonilniki za računalnik	419
Stvarno kazalo	421

Iskanje informacij

OPOMBA: Nekatere funkcije ali mediji so izbirni in morda ne bodo priloženi računalniku. Nekatere funkcije ali mediji morda ne bodo na voljo v drugih državah.

OPOMBA: Z računalnikom bodo morda prispele dodatne informacije.

Kaj iščete?

- Diagnostične programe za računalnik
- Gonilnike za računalnik
- Dokumentacija računalnika
- Dokumentacija za naprave
- Namizna sistemska programska oprema (DSS)

Poglejte sem

CD z gonilniki in pripomočki (ResourceCD)

OPOMBA: CD z *gonilniki in pripomočki* je izbirni in morda ne bo priložen vašemu računalniku.

Dokumentacija in gonilniki so že nameščeni na računalnik. Za ponovno namestitev lahko uporabite CD (oglejte si «Uporaba CD plošče z gonilniki in storitvami» na strani 419), zaženite Dellovo diagnostiko (oglejte si «Diagnostika Dell» na strani 407) ali dostopajte do dokumentacije.



Datoteke Preberi me so morda priložene CD-ju in nudijo najnovejše posodobitve o tehničnih spremembah v računalniku ali napreden tehnični referenčni material za tehnike in

izkušene uporabnike.

OPOMBA: Posodobitve za gonilnike in dokumentacijo lahko najdete na naslovu **support.dell.com**.

- Navodila za odstranitev in zamenjavo delov
- Tehnični podatki
- Navodila za konfiguracijo sistemskih nastavitev
- Navodila za odpravljanje težav

Uporabniški priročnik Dell™ OptiPlex™

Center za pomoč in podporo Microsoft Windows XP

1 Kliknite **Start** → **Pomoč in podpora** → **Dellovi uporabniški in sistemski priročniki** → **Sistemski priročniki**.

2 Kliknite *Uporabniški priročnik* za svoj računalnik.

Uporabniški priročnik je na voljo tudi na dodatnem CD-ju *Gonilniki in pripomočki*.

Kaj iščete?

- Informacije o garanciji
- Pogoji (samo za ZDA)
- Navodila za varnost
- Informacije o pravilnostih
- Ergonomske informacije
- Licenčna pogodba končnega uporabnika

Poglejte sem

Priručnik z informacijami o sistemu Dell™



-
- Navodila za ponovno namestitev operacijskega sistema **CD z operacijskim sistemom**

OPOMBA: CD z *operacijskim sistemom* je izbiren in morda ni priložen vašemu računalniku.

Operacijski sistem je že nameščen na računalnik. Za ponovno namestitev operacijskega sistema uporabite CD z *operacijskim sistemom* (oglejte si «Ponovna namestitev Microsoft Windows XP» na strani 416).



Ko znova namestite operacijski sistem, uporabite izbirmi CD z *gonilniki in pripomočki* (CD z *viri*) in znova namestite gonilnike za računalniku priložene naprave. Za dodatne informacije si oglejte

«CD z gonilniki in pripomočki (ResourceCD)» na strani 365.

Ključ izdelka za operacijski sistem najdete v računalniku (oglejte si «Oznaka s servisno številko in ključ izdelka za Microsoft® Windows®» na strani 367).

OPOMBA: Barva vašega CD-ja z *operacijskim sistemom* je odvisna od naročenega operacijskega sistema.

Kaj iščete?

- Uporabniški priročnik operacijskega sistema Windows XP
 - Delo s programi in datotekami
 - Prilagajanje namizja
-
- Oznaka za storitve in koda za hitre storitve
 - Oznaka ključa izdelka za Microsoft Window

Poglejte sem**Center za pomoč in podporo Windows**

- 1** Kliknite **Start** → **Center za pomoč in podporo**.
- 2** Vnesite besedo ali besedno zvezo, ki opisuje vašo težavo, in kliknite ikono puščice.
- 3** Kliknite temo, ki opisuje vašo težavo.
- 4** Sledite navodilom na zaslonu.

Oznaka s servisno številko in ključ izdelka za Microsoft® Windows®

Te nalepke so v računalniku.

- Z oznako s servisno številko identificirajte računalnik, ko uporabite support.dell.com ali ko se obrnete na podporo.
- Vnesite kodo za hitro servisiranje in usmerjajte klic med kontaktiranjem podpore.



Kaj iščete?

- Rešitve — namigi za odpravljanje težav, članki tehnikov, spletni tečaji in pogosto zastavljena vprašanja
- Skupnost — elektronska razprava z drugimi strankami podjetja Dell
- Posodobitve — informacije o posodobitvah za komponente, kot so pomnilnik, trdi disk in operacijski sistem
- Skrb za stranke — informacije o stiku, servisni klic in stanje naročila ter garancija in informacije o popravilu
- Servisiranje in podpora — stanje servisnega klica, zgodovina podpore, servisna pogodba in elektronske razprave s podporo
- Reference — računalniška dokumentacija, podrobnosti konfiguracije računalnika, specifikacije izdelka in poročila
- Prenosi — potrjeni gonilniki, popravki in posodobitve programske opreme
- Namizna sistemska programska oprema (DSS) — če na računalnik znova namestite programsko opremo, morate znova namestiti tudi pripomoček DSS. DSS samodejno zazna računalnik in operacijski sistem ter namesti posodobitve, primerne vaši konfiguraciji ter zagotovi kritične posodobitve za vaš operacijski sistem in podporo za 3,5-palčne USB-disketnike Dell™ -, procesorje Intel®, optične pogone in naprave USB. DSS je nujen za pravilno delovanje vašega računalnika Dell.

Poglejte sem

Dellovo spletno mesto za podporo — support.dell.com

OPOMBA: Izberite svoje področje ali segment delovanja, da si ogledate ustrezno mesto za podporo.

Za prenos namizne sistemske programske opreme:



- 1** Pojdite na support.dell.com, izberite svoje področje ali segment delovanja, nato vnesite svojo oznako s servisno številko.
- 2** Izberite **Gonilniki in prenosi**, nato kliknite **Pojdi**.
- 3** Kliknite svoj operacijski sistem in nato poiščite ključno besedo *namizna sistemska programska oprema*.

OPOMBA: Uporabniški vmesnik na support.dell.com je odvisen od vaših izbir.

Zorni koti sistemov

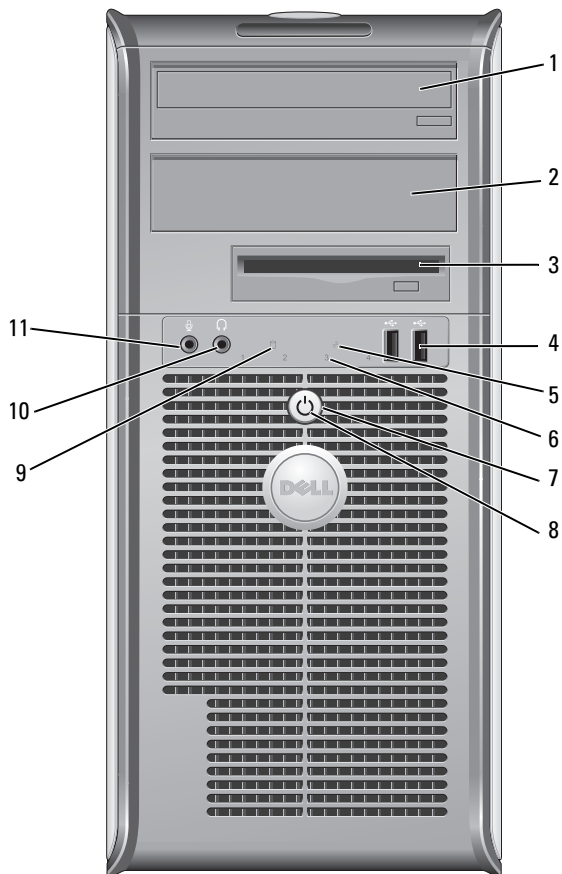
Računalnik z ohišjem mini — spredaj



- | | | |
|----|--------------------------------------|--|
| 1 | 5,25-palčno ležišče za pogon | Lahko vsebuje optični pogon. V pogon vstavite CD ali DVD (če sta podprta). |
| 2 | 5,25-palčno ležišče za pogon | Lahko vsebuje optični pogon. V pogon vstavite CD ali DVD (če sta podprta). |
| 3 | 3,5-palčno ležišče za pogon | Lahko vsebuje dodatni disketni pogon ali dodatni bralnik medijskih kartic. |
| 4 | USB konektorji 2.0 (2) | <p>Za naprave, kot so igralne palice ali kamere, ki jih priključite občasno, ali zagonske naprave USB, uporabite sprednje USB-priključke (oglejte si elektronski <i>Uporabniški priročnik</i> za več informacij o zaganjanju z naprave USB).</p> <p>Priporočeno je, da uporabljate USB konektorje na zadnji strani za naprave, ki običajno ostanejo povezane, npr. tiskalniki in tipkovnice.</p> |
| 5 | LAN indikatorska lučka | Ta lučka nakazuje, da je vzpostavljena povezava LAN (lokalno omrežje). |
| 6 | diagnostične lučke | Uporabite te lučke kot pomoč pri odpravljanju težav računalnika, glede na diagnostično kodo. Za dodatne informacije si oglejte «Diagnostične lučke» na strani 411 |
| 7 | gumb za napajanje | <p>Za vklop računalnika pritisnite ta gumb.</p> <p> OBVESTILO: Da ne bi izgubili podatkov, ne izključite računalnika z gumbom za napajanje. Namesto tega izvedite zaustavitev operacijskega sistema. Več informacij najdete v razdelku «Preden začnete» na strani 385.</p> <p> OBVESTILO: Če ima operacijski sistem omogočen ACPI, bo računalnik, ob pritisku na gumb za napajanje, izvedel zaustavitev operacijskega sistema.</p> |
| 8 | lučka napajanja | <p>Napajalna lučka sveti in utripa ali sveti neprekinjeno, s čimer označuje različne načine delovanja:</p> <ul style="list-style-type: none"> • Lučka ne sveti — računalnik je izklopljen. • Stalna zelena — računalnik je v stanju normalnega delovanja. • Utripajoča zelena — računalnik je v načinu varčevanja porabe. • Utripa ali sveti rumeno — oglejte si elektronski <i>Uporabniški priročnik</i>. <p>Za izhod iz načina varčevanja porabe pritisnite gumb za napajanje ali uporabite tipkovnico ali miško, če sta v Upravitelju naprav Windows konfigurirani kot napravi za prebujanje. Za več informacij o načinih mirovanja in izhodu iz načina varčevanja z energijo si oglejte elektronski <i>Uporabniški priročnik</i>.</p> <p>Za opis kod lučk, ki vam lahko pomagajo pri odpravljanju težav računalnika, si oglejte «Sistemske lučke» na strani 410.</p> |
| 9 | lučka aktivnosti pogona trdega diska | Lučka pri dostopanju do diska utripa. |
| 10 | priključek za slušalke | Za povezavo slušalk in večino vrst zvočnikov uporabite konektor za slušalke. |
| 11 | priključek za mikrofona | Za povezavo mikrofona uporabite konektor za mikrofona. |

Računalnik z mini stolpom — pogled od zadaj

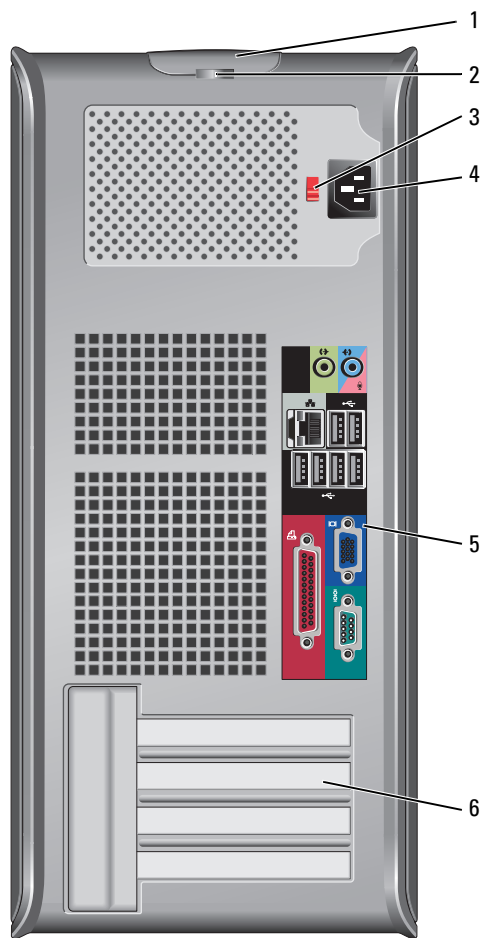

- | | | |
|---|------------------------------|--|
| 1 | zaklep za sprostitev pokrova | Ta zapah vam omogoča, da odprete pokrov računalnika. |
| 2 | obroč ključavnice | Vstavite ključavnico in tako zaklenite pokrov računalnika. |

- | | | |
|---|--------------------------------|---|
| 3 | stikalo za izbiranje napetosti | <p>Vaš računalnik je opremljen z ročnim stikalom za izbiranje napetosti. Nastavite stikalo za napetost, ki najbolj ustreza napajanju iz omrežja, ki je na voljo na vaši lokaciji, da se izognete poškodovanju računalnika z ročnim stikalom za izbiro napetosti.</p> <p>OBVESTILO: Stikalo za izbiranje napetosti mora biti nastavljeno na položaj 115 V, čeprav je na Japonskem na voljo napetost 100 V.</p> <p>Prav tako zagotovite, da so monitor in priključene naprave električno določene, da lahko delujejo z napajanjem iz omrežja, ki je na voljo na vaši lokaciji.</p> |
| 4 | konektor za napajanje | Vstavite napajalni kabel. |
| 5 | konektorji hrbtnne plošče | V ustrezne priključke priključite serijske, USB ali druge naprave (oglejte si «Računalnik z mini ohišjem — Konektorji na zadnji strani» na strani 372). |
| 6 | reže za kartice | Dostopni konektorji za vse nameščene kartice PCI in PCI Express. |

Računalnik z mini ohišjem — Konektorji na zadnji strani

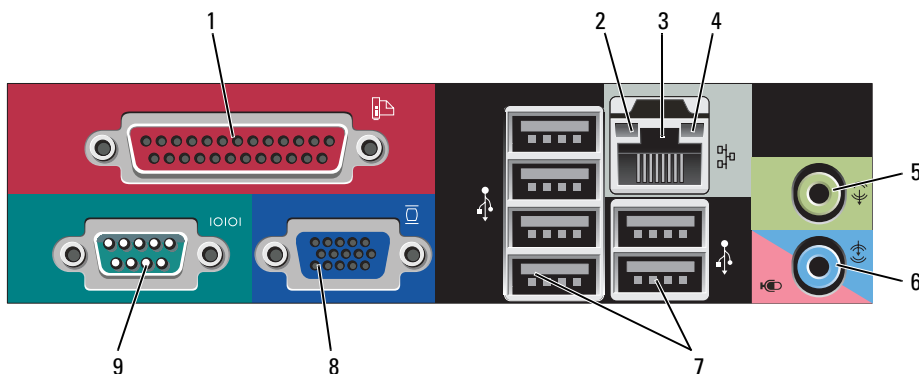

- | | | |
|---|---------------------------|---|
| 1 | vzporedni priključek | <p>Priključite vzporedno napravo, kot je tiskalnik, na vzporedni konektor. Če imate USB tiskalnik, ga priključite v USB konektor.</p> <p>OPOMBA: Vgrajeni vzporedni konektor je samodejno onemogočen, če računalnik zazna nameščeno kartico, ki vsebuje vzporedni konektor, ki je konfiguriran na isti naslov. Za več informacij si oglejte elektronski Uporabniški priročnik.</p> |
| 2 | lučka celovitosti povezav | <ul style="list-style-type: none"> • Zelena — med 10-Mbps omrežjem in računalnikom obstaja dobra povezava. • Oranžna — med 100-Mbps omrežjem in računalnikom obstaja dobra povezava. • Rumena — med 1000-Mbps (1-Gbps) omrežjem in računalnikom obstaja dobra povezava. • Lučka ne sveti — računalnik ne zazna fizične povezave do omrežja. |

- | | | |
|---|--------------------------------|--|
| 3 | konektor za omrežno kartico | <p>Priključite en del omrežnega kabla v omrežno vtičnico ali omrežno ali širokopasovno napravo, da priključite računalnik na omrežje ali na širokopasovno napravo. Priključite drug del omrežnega kabla v konektor za omrežno kartico na hrbtni plošči računalnika. Tlesk nakaže, da je omrežni kabel trdno pritrjen.</p> <p>OPOMBA: Telefonskega kabla ne vklaplajajte v konektor za omrežje.</p> <p>Pri računalnikih z omrežno kartico uporabite priključek na kartici.</p> <p>Priporočljivo je, da za omrežje uporabite napeljavo in konektorje kategorije 5. Če morate uporabiti napeljavo kategorije 3, spremenite hitrost omrežja na 10 Mbps, da zagotovite zanesljivo delovanje.</p> |
| 4 | lučka aktivnosti omrežja | <p>Ko računalnik prenaša ali sprejema omrežne podatke, utripa rumena lučka. Gost omrežni promet lahko povzroči, da je ta lučka na izgled v stanju, ko neprekinjeno «sveti».</p> |
| 5 | konektor za izhodni vod | <p>Za priklop večine zvočnikov z vgrajenimi ojačevalniki uporabite zelen izhodni priključek.</p> |
| 6 | vhod/priključek za mikrofonski | <p>Uporabite moder in rožnat vhod/priključek za mikrofonsko napravo za snemanje/naprave, kot je kasetofon, CD-predvajalnik ali videokamera; ali za mikrofonski osebni računalnik za vnos glasu ali glasbe v program za zvok ali telefonijo.</p> |
| 7 | USB konektorji 2.0 (6) | <p>Za naprave, ki ostanejo priklopljene (kot so tiskalniki, tipkovnice), uporabite konektorje USB na zadnji strani.</p> |
| 8 | priključek za video | <p>Vključite kabel iz VGA-združljivega monitorja v modri konektor.</p> <p>OPOMBA: Če ste kupili neobvezno grafično kartico, bo ta konektor pokrit s pokrovom. Priključite monitor v konektor na grafični kartici. Ne odstranite pokrova.</p> <p>OPOMBA: Če uporabljate grafično kartico, ki podpira dvojne monitorje, uporabite y-kabel, ki ste ga dobili z računalnikom.</p> |
| 9 | zaporedni priključek | <p>Priključite zaporedno napravo, kot je ročna naprava, v zaporedna vrata. Privzeta cilja sta COM1 za zaporedni konektor 1 in COM2 za zaporedni konektor 2.</p> <p>Za več informacij si oglejte elektronski <i>Uporabniški priročnik</i>.</p> |

Namizni računalnik — pogled od spredaj

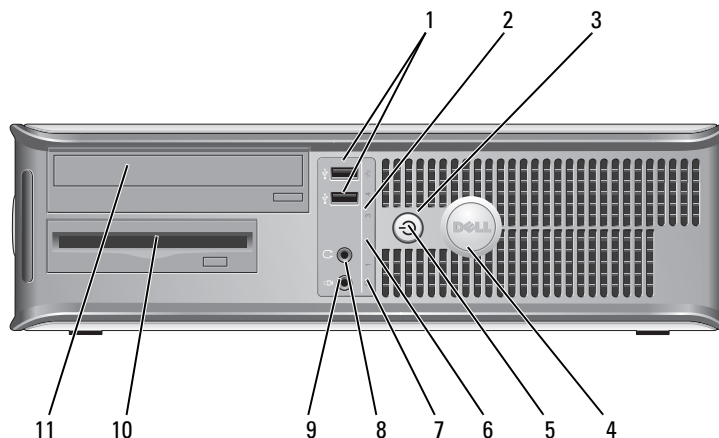

- 1 USB konektorji 2.0 (2) Za naprave, kot so igralne palice ali kamere, ki jih priključite občasno, ali zagonske naprave USB, uporabite sprednje USB-priključke (oglejte si elektronski *Uporabniški priročnik* za več informacij o zaganjanju z naprave USB).
Priporočeno je, da uporabljate USB konektorje na zadnji strani za naprave, ki običajno ostanejo povezane, npr. tiskalniki in tipkovnice.
- 2 LAN indikatorska lučka Ta lučka nakazuje, da je vzpostavljena povezava LAN (lokalno omrežje).
- 3 gumb za napajanje Za vklop računalnika pritisnite ta gumb.
➡ OBVESTILO: Da ne bi izgubili podatkov, ne izključujte računalnika z gumbom za napajanje. Namesto tega izvedite zaustavitev operacijskega sistema. Več informacij najdete v razdelku «Preden začnete» na strani 385.
➡ OBVESTILO: Če ima operacijski sistem omogočen ACPI, bo računalnik, ob pritisku na gumb za napajanje, izvedel zaustavitev operacijskega sistema.
- 4 Znak Dell Znak je mogoče obrniti skladno z usmeritvijo računalnika. Za sukanje položite prste okoli zunanega dela znaka, močno pritisnite in znak zasukajte. Znak lahko obračate tudi z režo, ki se nahaja blizu spodnjega dela znaka.

- | | | |
|----|--------------------------------------|---|
| 5 | lučka napajanja | <p>Lučka napajanja zasveti in utripa ali ostane prižgana in s tem kaže različna stanja delovanja:</p> <ul style="list-style-type: none"> • Lučka ne sveti — računalnik je izklopljen. • Stalna zelena — računalnik je v stanju normalnega delovanja. • Utripajoča zelena — računalnik je v načinu varčevanja porabe. • Utripa ali sveti rumeno — oglejte si elektronski <i>uporabniški priročnik</i>. <p>Za izhod iz načina varčevanja porabe pritisnite gumb za napajanje ali uporabite tipkovnico ali miško, če sta v Upravitelju naprav Windows konfigurirani kot napravi za prebujanje. Za več informacij o načinih mirovanja in izhodu iz načina varčevanja z energijo si oglejte elektronski <i>Uporabniški priročnik</i>.</p> <p>Za opis kod lučk, ki vam lahko pomagajo pri odpravljanju težav računalnika, si oglejte «Sistemske lučke» na strani 410.</p> |
| 6 | diagnostične lučke | Uporabite te lučke kot pomoč pri odpravljanju težav računalnika, glede na diagnostično kodo. Za več informacij si oglejte «Diagnostične lučke» na strani 411. |
| 7 | lučka aktivnosti pogona trdega diska | Lučka pri dostopanju do diska utripa. |
| 8 | priključek za slušalke | Za povezavo slušalk in večino vrst zvočnikov uporabite konektor za slušalke. |
| 9 | priključek za mikrofona | Za povezavo mikrofona uporabite konektor za mikrofona. |
| 10 | 3,5-palčno ležišče pogona | Lahko vsebuje dodatni disketni pogon ali dodatni bralnik medijskih kartic. |
| 11 | 5,25-palčno ležišče za pogon | Lahko vsebuje optični pogon. V pogon vstavite CD ali DVD (če sta podprta). |

Namizni računalnik— pogled od zadaj

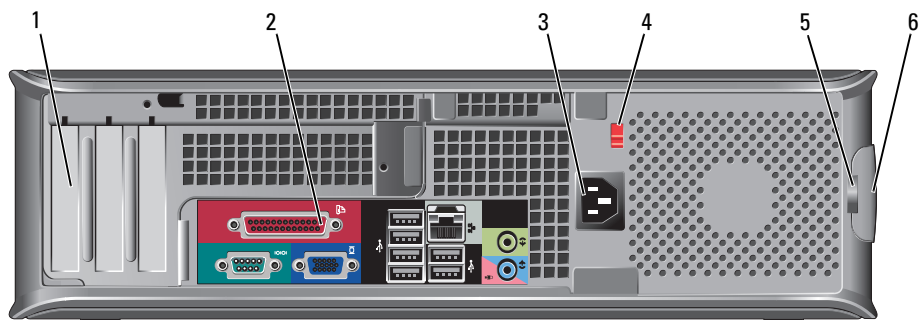

- | | | |
|---|--------------------------------|---|
| 1 | reže za kartice | Dostopni konektorji za vse nameščene kartice PCI in PCI Express. |
| 2 | konektorji hrbtnne plošče | V ustrezne priključke priklopite serijske, USB ali druge naprave (oglejte si «Namizni računalnik — Konektorji na zadnji strani» na strani 376). |
| 3 | konektor za napajanje | Vstavite napajalni kabel. |
| 4 | stikalo za izbiranje napetosti | Vaš računalnik je opremljen z ročnim stikalom za izbiranje napetosti.

Da bi se izognili poškodbam računalnika s stikalom za ročno izbiro napetosti, nastavite stikalo na napetost, ki je najbližja napetosti električnega omrežja na mestu, kjer uporabljate računalnik. |
| | | OBVESTILO: Stikalo za izbiranje napetosti mora biti nastavljeno na položaj 115 V, čeprav je na Japonskem na voljo napetost 100 V. |
| | | Prav tako zagotovite, da so monitor in priključene naprave električno določene, da lahko delujejo z napajanjem iz omrežja, ki je na voljo na vaši lokaciji. |
| 5 | obroč ključavnice | Vstavite ključavnico in tako zaklenite pokrov računalnika. |
| 6 | zaklep za sprostitev pokrova | Omogoča odpiranje pokrova računalnika. |

Namizni računalnik — Konektorji na zadnji strani

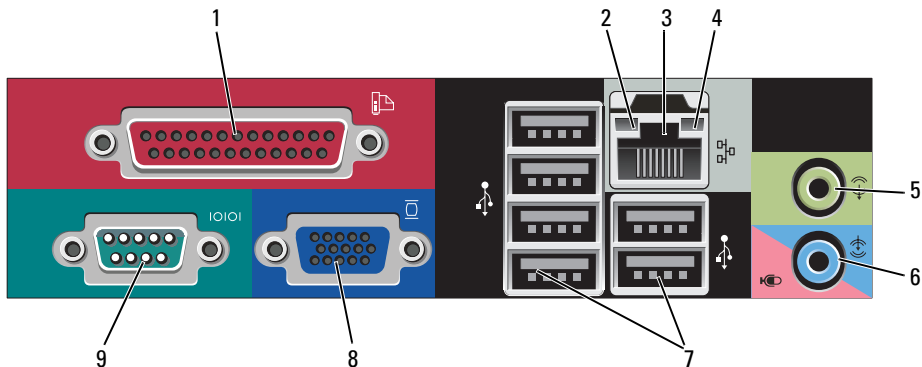

- | | | |
|---|--------------------------------|--|
| 1 | vzporedni priključek | <p>Priključite vzporedno napravo, kot je tiskalnik, na vzporedni konektor. Če imate USB tiskalnik, ga priključite v USB konektor.</p> <p>OPOMBA: Vgrajeni vzporedni konektor je samodejno onemogočen, če računalnik zazna nameščeno kartico, ki vsebuje vzporedni konektor, ki je konfiguriran na isti naslov. Za več informacij si oglejte elektronski <i>Uporabniški priročnik</i>.</p> |
| 2 | lučka celovitosti povezav | <ul style="list-style-type: none"> • Zelena — med 10-Mbps omrežjem in računalnikom obstaja dobra povezava. • Oranžna — med 100-Mbps omrežjem in računalnikom obstaja dobra povezava. • Rumena — med 1000-Mbps (1-Gbps) omrežjem in računalnikom obstaja dobra povezava. • Lučka ne sveti — računalnik ne zazna fizične povezave do omrežja. |
| 3 | konektor za omrežno kartico | <p>Priključite en del omrežnega kabla v omrežno vtičnico ali omrežno ali širokopasovno napravo, da priključite računalnik na omrežje ali na širokopasovno napravo. Priključite drug del omrežnega kabla v konektor za omrežno kartico na hrbtni plošči računalnika. Tlesk nakaže, da je omrežni kabel trdno pritrjen.</p> <p>OPOMBA: Telefonskega kabla ne vklaplajte v konektor za omrežje.</p> <p>Pri računalnikih z omrežno kartico uporabite priključek na kartici.</p> <p>Priporočljivo je, da za omrežje uporabite napeljavo in konektorje kategorije 5. Če morate uporabiti napeljavo kategorije 3, spremenite hitrost omrežja na 10 Mbps, da zagotovite zanesljivo delovanje.</p> |
| 4 | lučka aktivnosti omrežja | <p>Ko računalnik prenaša ali sprejema omrežne podatke, utripa rumena lučka. Gost omrežni promet lahko povzroči, da je ta lučka na izgled v stanju, ko neprekinjeno «sveti».</p> |
| 5 | konektor za izhodni vod | <p>Za priklop večine zvočnikov z vgrajenimi ojačevalniki uporabite zelen izhodni priključek.</p> |
| 6 | vhod/priključek za mikrofonski | <p>Uporabite moder in rožnat vhod/priključek za mikrofonsko napravo za snemanje/naprave, kot je kasetofon, CD-predvajalnik ali videokamera.; ali za mikrofonski osebni računalnik za vnos glasu ali glasbe v program za zvok ali telefonijo.</p> |
| 7 | USB konektorji 2.0 (6) | <p>Za naprave, ki ostanejo priklopljene (kot so tiskalniki, tipkovnice), uporabite konektorje USB na zadnji strani.</p> |
| 8 | priključek za video | <p>Vključite kabel iz VGA-združljivega monitorja v modri konektor.</p> <p>OPOMBA: Če ste kupili neobvezno grafično kartico, bo ta konektor pokrit s pokrovom. Priključite monitor v konektor na grafični kartici. Ne odstranite pokrova.</p> <p>OPOMBA: Če uporabljate grafično kartico, ki podpira dvojne monitorje, uporabite y-kabel, ki ste ga dobili z računalnikom.</p> |
| 9 | zaporedni priključek | <p>Priključite zaporedno napravo, kot je ročna naprava, v zaporedna vrata. Privzeta cilja sta COM1 za zaporedni konektor 1 in COM2 za zaporedni konektor 2.</p> <p>Za več informacij si oglejte elektronski <i>Uporabniški priročnik</i>.</p> |

Računalnik dejavnika majhnih oblik — Pogled od spredaj

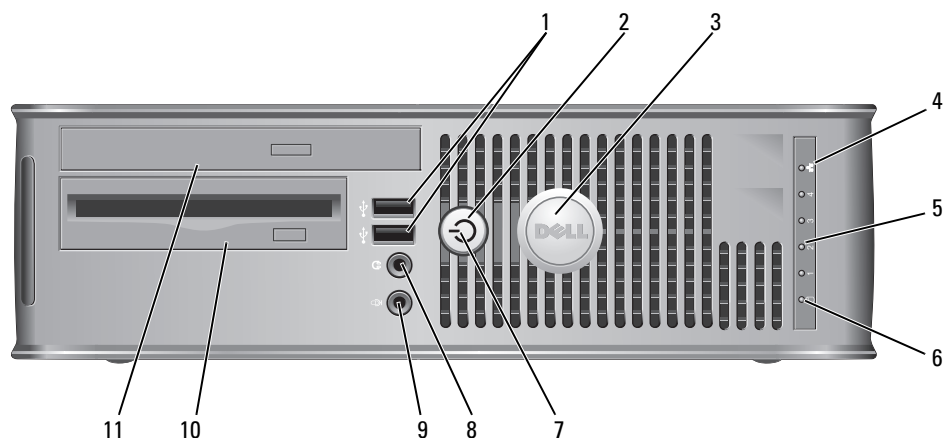

- 1 USB konektorji 2.0 (2) Za naprave, kot so igralne palice ali kamere, ki jih priključite občasno, ali zagonske naprave USB, uporabite sprednje USB-priključke (oglejte si elektronski *Uporabniški priročnik* za več informacij o zaganjanju z naprave USB).
Priporočeno je, da uporabljate USB konektorje na zadnji strani za naprave, ki običajno ostanejo povezane, npr. tiskalniki in tipkovnice.
- 2 gumb za napajanje Pritisnite za vklop računalnika.
➔ OBVESTILO: Da ne bi izgubili podatkov, ne izključujte računalnika z gumbom za napajanje. Namesto tega izvedite zaustavitev operacijskega sistema. Več informacij najdete v razdelku «Preden začnete» na strani 385.
➔ OBVESTILO: Če ima operacijski sistem omogočen ACPI, bo računalnik, ob pritisku na gumb za napajanje, izvedel zaustavitev operacijskega sistema.
- 3 Znak Dell Mogoče ga je zasukati, da bo skladen z usmeritvijo vašega računalnika. Za sukanje položite prste okoli zunanega dela znaka, močno pritisnite in znak zasukajte. Znak lahko obračate tudi z režo, ki se nahaja blizu spodnjega dela znaka.
- 4 LAN indikatorska lučka Ta lučka nakazuje, da je vzpostavljena povezava LAN (lokalno omrežje).
- 5 diagnostične lučke Uporabite te lučke kot pomoč pri odpravljanju težav računalnika, glede na diagnostično kodo. Za dodatne informacije si oglejte «Diagnostične lučke» na strani 411.
- 6 lučka za aktivnost trdega diska Lučka pri dostopanju do diska utripa.

- | | | |
|----|------------------------------|--|
| 7 | lučka napajanja | <p>Lučka napajanja zasveti in utripa ali ostane prižgana in s tem kaže različna stanja delovanja:</p> <ul style="list-style-type: none"> • Lučka ne sveti — računalnik je izklopljen. • Stalna zelena — računalnik je v stanju normalnega delovanja. • Utripajoča zelena — računalnik je v načinu varčevanja porabe. • Utripa ali sveti rumeno — oglejte si elektronski <i>uporabniški priročnik</i>. <p>Za izhod iz načina varčevanja porabe pritisnite gumb za napajanje ali uporabite tipkovnico ali miško, če sta v Upravitelju naprav Windows konfigurirani kot napravi za prebujanje. Za več informacij o spalnih načinih in izhodu iz načina varčevanja z energijo si oglejte elektronski <i>Uporabniški priročnik</i>.</p> <p>Oglejte si «Sistemske lučke» na strani 410 za opis kod lučk, ki vam lahko pomagajo pri odpravljanju težav računalnika.</p> |
| 8 | priključek za slušalke | Za povezavo slušalk in večino vrst zvočnikov uporabite konektor za slušalke. |
| 9 | priključek za mikrofona | Za povezavo mikrofona uporabite konektor za mikrofona. |
| 10 | 3,5-palčno ležišče pogona | Lahko vsebuje dodatni disketni pogon ali dodatni bralnik medijskih kartic. |
| 11 | 5,25-palčno ležišče za pogon | Lahko vsebuje optični pogon. V pogon vstavite CD ali DVD (če sta podprta). |

Računalnik dejavnika majhnih oblik — pogled od zadaj

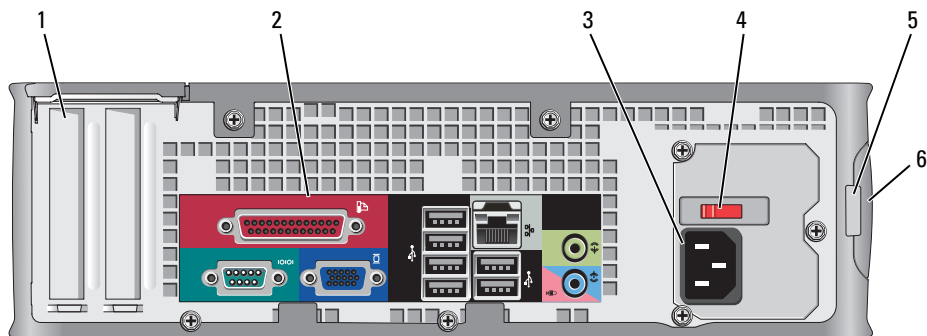

- | | | |
|---|--------------------------------|---|
| 1 | reže za kartice | Dostopni konektorji za vse nameščene kartice PCI in PCI Express. |
| 2 | konektorji hrbtne plošče | V ustrezne priključke priključite serijske, USB ali druge naprave (oglejte si «Računalnik dejavnika majhnih oblik — Priključki na zadnji plošči» na strani 380). |
| 3 | konektor za napajanje | Vstavite napajalni kabel. |
| 4 | stikalo za izbiranje napetosti | Vaš računalnik je opremljen z ročnim stikalom za izbiranje napetosti.
Da bi se izognili poškodbam računalnika s stikalom za ročno izbiro napetosti, nastavite stikalo na napetost, ki je najbližja napetosti električnega omrežja na mestu, kjer uporabljate računalnik. |
| | | OBVESTILO: Stikalo za izbiranje napetosti mora biti nastavljeno na položaj 115-V, čeprav je na Japonskem na voljo napetost 100 V. |
| | | Prav tako zagotovite, da so monitor in priključene naprave električno določene, da lahko delujejo z napajanjem iz omrežja, ki je na voljo na vaši lokaciji. |
| 5 | obroč ključavnice | Vstavite ključavnico in tako zaklenite pokrov računalnika. |
| 6 | zapah za sprostitvev pokrova | Omogoča odpiranje pokrova računalnika. |

Računalnik dejavnika majhnih oblik — Priključki na zadnji plošči

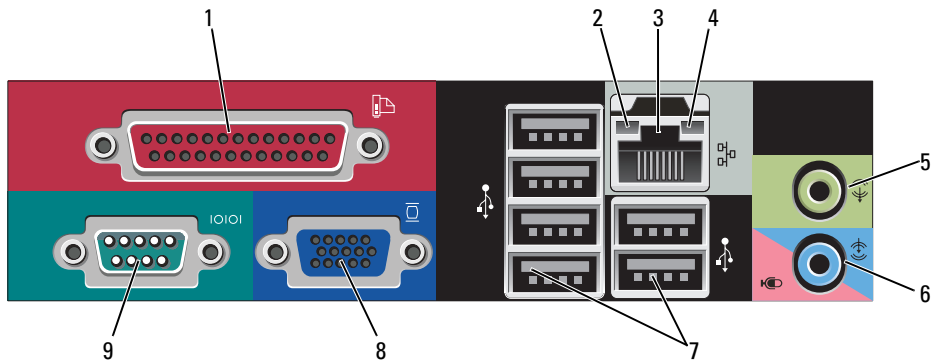

- | | | |
|---|---------------------------|--|
| 1 | vzporedni priključek | Priključite vzporedno napravo, kot je tiskalnik, na vzporedni konektor. Če imate USB tiskalnik, ga priključite v USB konektor.
OPOMBA: Vgrajeni vzporedni konektor je samodejno onemogočen, če računalnik zazna nameščeno kartico, ki vsebuje vzporedni konektor, ki je konfiguriran na isti naslov. Za več informacij si oglejte elektronski <i>Uporabniški priročnik</i> . |
| 2 | lučka celovitosti povezav | <ul style="list-style-type: none"> • Zelena — med 10-Mbps omrežjem in računalnikom obstaja dobra povezava. • Oranžna — med 100-Mbps omrežjem in računalnikom obstaja dobra povezava. • Rumena — med 1000-Mbps (1-Gbps) omrežjem in računalnikom obstaja dobra povezava. • Lučka ne sveti — računalnik ne zazna fizične povezave do omrežja. |

- | | | |
|---|--------------------------------|--|
| 3 | konektor za omrežno kartico | <p>Priključite en del omrežnega kabla v omrežno vtičnico ali omrežno ali širokopasovno napravo, da priključite računalnik na omrežje ali na širokopasovno napravo. Priključite drug del omrežnega kabla v konektor za omrežno kartico na hrbtni plošči računalnika. Tlesk nakaže, da je omrežni kabel trdno pritrjen.</p> <p>OPOMBA: Telefonskega kabla ne vklaplajte v konektor za omrežje.</p> <p>Pri računalnikih z omrežno kartico uporabite priključek na kartici.</p> <p>Príporečljivo je, da za omrežje uporabite napeljavo in konektorje kategorije 5. Če morate uporabiti napeljavo kategorije 3, spremenite hitrost omrežja na 10 Mbps, da zagotovite zanesljivo delovanje.</p> |
| 4 | lučka aktivnosti omrežja | <p>Ko računalnik prenaša ali sprejema omrežne podatke, utripa rumena lučka. Gost omrežni promet lahko povzroči, da je ta lučka na izgled v stanju, ko neprekinjeno «sveti».</p> |
| 5 | konektor za izhodni vod | <p>Za priklop večine zvočnikov z vgrajenimi ojačevalniki uporabite zelen izhodni priključek (na voljo z računalniki z integriranim zvokom).</p> |
| 6 | vhod/priključek za mikrofonski | <p>Uporabite moder in rožnat vhod/priključek za mikrofonski (na voljo na računalnikih z integriranim zvokom) za priklop naprave za snemanje/predvajanje, kot je kasetofon, CD-predvajalnik ali videokamera.; ali za mikrofonski osebnega računalnika za vnos glasu ali glasbe v program za zvok ali telefonijo.</p> |
| 7 | USB konektorji 2.0 (6) | <p>Za naprave, ki ostanejo priklopljene (kot so tiskalniki, tipkovnice), uporabite konektorje USB na zadnji strani.</p> |
| 8 | priključek za video | <p>Vključite kabel iz VGA-združljivega monitorja v modri konektor.</p> <p>OPOMBA: Če ste kupili neobvezno grafično kartico, bo ta konektor pokrit s pokrovom. Priključite monitor v konektor na grafični kartici. Ne odstranite pokrova.</p> <p>OPOMBA: Če uporabljate grafično kartico, ki podpira dvojne monitorje, uporabite y-kabel, ki ste ga dobili z računalnikom.</p> |
| 9 | zaporedni priključek | <p>Priključite zaporedno napravo, kot je ročna naprava, v zaporedna vrata. Privzeta cilja sta COM1 za zaporedni konektor 1 in COM2 za zaporedni konektor 2.</p> <p>Za več informacij si oglejte elektronski <i>Uporabniški priročnik</i>.</p> |

Računalnik dejavnika izjemno majhnih oblik — pogled od spredaj

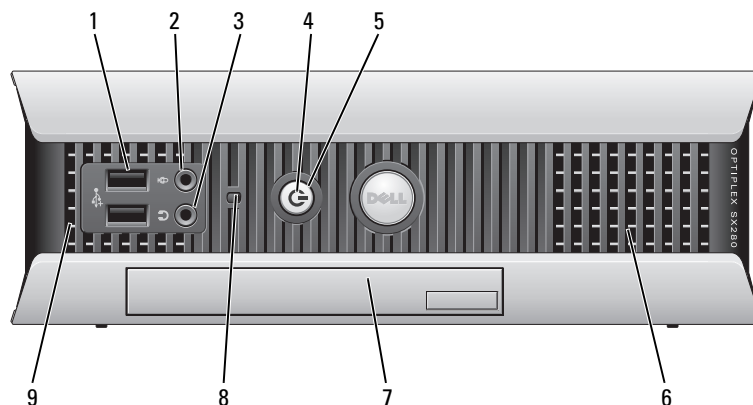

- 1 priključka USB

Za naprave, kot so igralne palice ali kamere, ki jih priključite občasno, ali zagonske naprave USB, uporabite sprednje USB-priključke (oglejte si elektronski *Uporabniški priročnik* za več informacij o zaganjanju z naprave USB).

Priporočeno je, da uporabljate USB konektorje na zadnji strani za naprave, ki običajno ostanejo povezane, npr. tiskalniki in tipkovnice.
- 2 priključek za slušalke

Za povezavo slušalk in večino vrst zvočnikov uporabite konektor za slušalke.
- 3 priključek za mikrofona

Za povezavo mikrofona uporabite konektor za mikrofona.
- 4 lučka napajanja

Lučka za napajanje zasveti in utripa ali neprekinjeno sveti, s čimer nakazuje različna stanja:

 - Brez lučke — Računalnik je izključen.
 - Stalna zelena — računalnik je v stanju normalnega delovanja.
 - Utripajoča zelena — računalnik je v načinu varčevanja porabe.
 - Utripajoča ali neprekinjena rumena — oglejte si elektronski *Uporabniški priročnik*.

Za izhod iz načina varčevanja porabe pritisnite gumb za napajanje ali uporabite tipkovnico ali miško, če sta v Upravitelju naprav Windows konfigurirani kot napravi za prebujanje. Za več informacij o spalnih načinih in izhodu iz načina varčevanja z energijo si oglejte elektronski *Uporabniški priročnik*.

Za opis kod lučk, ki vam lahko pomagajo pri odpravljanju težav računalnika, si oglejte «Sistemske lučke» na strani 410.
- 5 gumb za napajanje

Za vklop računalnika pritisnite ta gumb.

➡ OBVESTILO: Da ne bi izgubili podatkov, ne izključite računalnika z gumbom za napajanje. Namesto tega izvedite zaustavitev operacijskega sistema. Več informacij najdete v razdelku «Preden začnete» na strani 385.
- 6 ventilatorji

Ventilatorji preprečujejo pregrevanje računalnika. Za zagotovitev ustreznega prezračevanja ne blokirajte teh ventilatorjev za hlajenje.

- | | | |
|---|--|---|
| 7 | ležišče za module | V ležišče modula namestite optični pogon modula D, drugi trdi disk ali disketni pogon. |
| 8 | lučka za dostop do pogona trdega diska | Lučka za dostop do pogona trdega diska sveti, ko računalnik bere podatke s ali zapisuje podatke na pogon trdega diska. Lučka lahko sveti tudi, ko delujejo naprave, kot je CD predvajalnik. |
| 9 | ventilatorji | Ventilatorji preprečujejo pregrevanje računalnika. Za zagotovitev ustreznega prezračevanja ne blokirajte teh ventilatorjev za hlajenje. |

Računalnik dejavnika izjemno majhnih oblik — pogled s strani

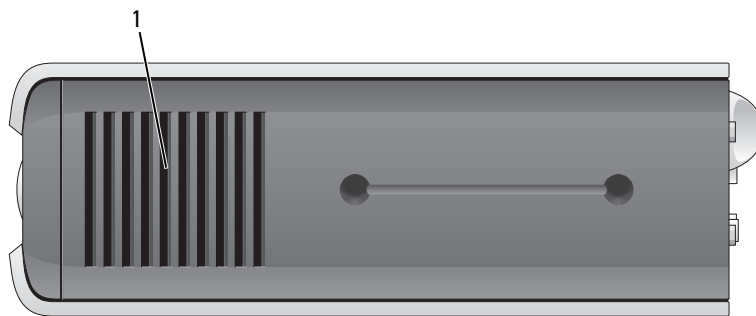

- | | | |
|---|--------------|---|
| 1 | ventilatorji | Ventilatorji na obeh straneh računalnika preprečujejo njegovo pregrevanje. Za zagotovitev ustreznega prezračevanja ne blokirajte teh ventilatorjev za hlajenje. |
|---|--------------|---|

Računalnik dejavnika izjemno majhnih oblik — pogled od zadaj

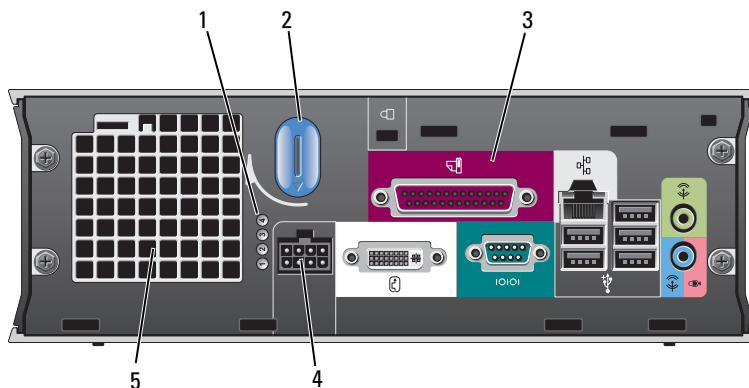

- | | | |
|---|--|---|
| 1 | diagnostične lučke | Za opis kod lučk, ki vam lahko pomagajo pri odpravljanju težav računalnika, si oglejte «Diagnostične lučke» na strani 411. |
| 2 | gumb za sprostitev pokrova računalnika | Zasukajte ta gumb v smeri urnega kazalca in tako odstranite pokrov. |
| 3 | konektorji hrbtna plošče | Priključite za računalnik (oglejte si «Računalnik dejavnika izjemno majhnih oblik — Priključki na zadnji plošči» na strani 384). |
| 4 | konektor za napajanje | Vstavite napajalni kabel. |
| 5 | ventilatorji | Ventilatorji preprečujejo pregrevanje računalnika. Za zagotovitev ustreznega prezračevanja ne blokirajte teh ventilatorjev za hlajenje. |

Računalnik dejavnika izjemno majhnih oblik — Priključki na zadnji plošči

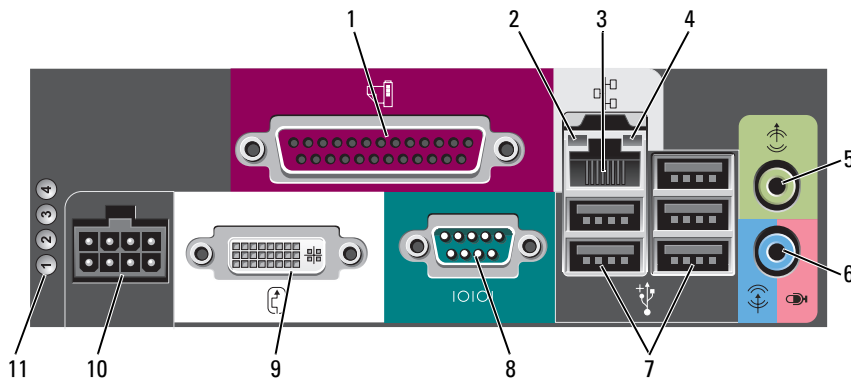

- | | | |
|---|---------------------------|--|
| 1 | vzporedni priključek | Priključite vzporedno napravo, kot je tiskalnik, na vzporedni konektor. Če imate USB tiskalnik, ga priključite v USB konektor. |
| 2 | lučka celovitosti povezav | <ul style="list-style-type: none"> • Zelena — med 10-Mbps omrežjem in računalnikom obstaja dobra povezava. • Oranžna — med 100-Mbps omrežjem in računalnikom obstaja dobra povezava. • Rumena — med 1000-Mbps (1-Gbps) omrežjem in računalnikom obstaja dobra povezava. • Lučka ne sveti — računalnik ne zazna fizične povezave do omrežja ali pa je omrežni krmilnik v sistemskih nastavitvah izklopljen. |

- | | | |
|----|--------------------------------|--|
| 3 | omrežna kartica | <p>Priključite en del omrežnega kabla v omrežno vtičnico ali omrežno ali širokopasovno napravo, da priključite računalnik na omrežje ali na širokopasovno napravo. Priključite drug del omrežnega kabla v konektor za omrežno kartico na hrbtni plošči računalnika. Tlesk nakaže, da je omrežni kabel trdno pritrjen.</p> <p>OPOMBA: Telefonskega kabla ne vklaplajte v konektor za omrežje.</p> <p>Pri računalnikih z omrežno kartico uporabite priključek na kartici.</p> <p>Priporočljivo je, da za omrežje uporabite napeljavo in konektorje kategorije 5. Če morate uporabiti napeljavo kategorije 3, spremenite hitrost omrežja na 10 Mbps, da zagotovite zanesljivo delovanje.</p> |
| 4 | lučka aktivnosti omrežja | Rumena lučka utripa, ko računalnik prenaša ali prejema omrežne podatke. Gost omrežni promet lahko povzroči, da je ta lučka na izgled v stanju, ko neprekinjeno «sveti». |
| 5 | konektor za izhodni vod | Za priključitev ojačane skupine zvočnikov uporabite zeleni konektor za izhodni vod. |
| 6 | vhod/priključek za mikrofonski | Uporabite moder in rožnat vhod/priključek za mikrofonsko napravo za snemanje/predvajanje, kot je kasetofon, CD-predvajalnik ali videokamera.; ali za mikrofonski osebni računalnik za vnos glasu ali glasbe v program za zvok ali telefonijo. |
| 7 | USB konektorji (5) | Za naprave, ki ostanejo priklopljene (kot so tiskalniki, tipkovnice), uporabite konektorje USB na zadnji strani. |
| 8 | zaporedni priključek | Priključite zaporedno napravo, kot je ročna naprava, v zaporedni konektor. |
| 9 | priključek za video | Če imate DVI-združljiv monitor, vklopite kabel iz monitorja v beli konektor na hrbtni plošči.
Če imate monitor VGA, si oglejte «Priklop monitorja VGA» v <i>uporabniškem priročniku</i> . |
| 10 | konektor za napajanje | Priključek napajalnika. |
| 11 | diagnostične lučke | Za opis kod lučk, ki vam lahko pomagajo pri odpravljanju težav računalnika, si oglejte «Diagnostične lučke» na strani 411. |

Odstranjevanje pokrova računalnika

 **OPOZORILO:** Preden začnete izvajati katerega izmed postopkov v tem delu, sledite varnostnim navodilom v *Priročnik z informacijami o sistemu*.

 **OPOZORILO:** Za zaščito pred električnim udarom vedno odklopite računalnik iz električne vtičnice, preden odstranite pokrov.

Preden začnete





 **OBVESTILO:** Preden izklopite računalnik, shranite in zaprite vse odprte datoteke in odprte programe, da se izognete izgubi podatkov.

- 1 Zaustavite operacijski sistem:
 - a Shranite in zaprite vse odprte datoteke, odprte programe, kliknite gumb **Start** in nato kliknite **Izklopi računalnik**.



- b** V oknu **Izklopi računalnik** kliknite **Izklopi**.
Računalnik se izklopi, ko se zaključí postopek zaustavitve operacijskega sistema.
- 2** Zagotovite, da so računalnik in vse priključene naprave izklopljeni. Če se računalnik in priključene naprave niso samodejno izklopili, ko ste zaustavili operacijski sistem, jih izklopite zdaj.

Preden začnete z delom znotraj računalnika

Uporabite naslednja varnostna navodila, da zaščitite računalnik pred poškodovanjem in zagotovite svojo lastno varnost.

-  **OPOZORILO:** Preden začnete izvajati katerega izmed postopkov v tem delu, sledite varnostnim navodilom v *Priročnik z informacijami o sistemu*.
-  **OPOZORILO:** Z vsemi deli računalnika in razširitvenimi karticami ravnajte previdno. Ne dotikajte se delov ali stikov na kartici. Kartico prijemajte samo na robovih ali za kovinski nosilec. Komponento, kot je procesor, držite na robovih in za nožice.
-  **OBVESTILO:** Popravila na računalniku lahko izvaja le pooblaščen serviser. Škode zaradi servisiranja, ki ga Dell ni pooblastil, garancija ne pokriva.
-  **OBVESTILO:** Ko iztaknete kabel, ne vlecite kabla samega, temveč priključek na njem. Nekateri kabli imajo konektor z zaklopnimi jezički; če izklapljate to vrsto kabla, pritisnite notri na zaklopnih jezičkih, preden izklopite kabel. Ko izvlečete priključek, poskrbite, da bo poravnán, da se njegovi stiki ne poškodujejo ali zvijejo. Tudi preden priključite kabel, poskrbite, da bodo priključki na obeh straneh pravilno obrnjeni in poravnani.

Preden začnete z delom znotraj računalnika, izvedite naslednje korake, da se izognete poškodovanju računalnika.

- 1** Izključite računalnik.
 -  **OBVESTILO:** Za izklapljanje omrežnega kabla najprej odklopite kabel iz računalnika in ga nato odklopite iz stenske vtičnice.
 - 2** Odklopite vse telefonske ali telekomunikacijske linije iz računalnika.
 - 3** Odklopite računalnik in vse priključene naprave iz električnih vtičnic in nato pritisnite gumb za napajanje, da ozemljite sistemsko ploščo.
 - 4** Po potrebi odstranite stojalo računalnika (za navodila si oglejte dokumentacijo, ki ste jo dobili s stojalom).
-  **OPOZORILO:** Za zaščito pred električnim udarom vedno odklopite računalnik iz električne vtičnice, preden odstranite pokrov.

5 Odstranite prevleko računalnika:

- Odstranite pokrov računalnika dejavnika majhnih oblik (oglejte si «Računalnik z mini stolpom» na strani 387).
- Odstranite pokrov namiznega računalnika (oglejte si «Namizni računalnik» na strani 388).
- Odstranite pokrov računalnika dejavnika majhnih oblik (oglejte si «Računalnik dejavnika majhnih oblik» na strani 389).
- Odstranite pokrov računalnika dejavnika izredno majhnih oblik (oglejte si «Računalnik dejavnika izjemno majhnih oblik» na strani 391).



OBVESTILO: Preden se dotaknete česarkoli znotraj računalnika, se ozemljite tako, da se dotaknete nebarvane kovinske površine, kot je kovina na zadnji strani računalnika. Medtem ko delate, se periodično dotikajte nebarvane kovinske površine, da se statična elektrika, ki lahko škodi notranjim delom, porazgubi.

Računalnik z mini stolpom



OPOZORILO: Preden začnete izvajati katerega izmed postopkov v tem delu, sledite varnostnim navodilom v *Priročnik z informacijami o sistemu*.



OPOZORILO: Za zaščito pred električnim udarom pred odstranitvijo prevleke računalnik vedno izključite iz električne vtičnice.

- 1 Sledite postopkom v «Preden začnete» na strani 385.
- 2 Položite računalnik na bok, kot prikazuje slika.
- 3 Poiščite zaklep za sprostitev pokrova, kot prikazuje slika. Nato potisnite zaklep nazaj in pri tem dvigajte pokrov.
- 4 Poprimite za stranice pokrova računalnika in ga dvignite s pomočjo tečajev po principu vzvoda.
- 5 Odstranite pokrov s tečajev in ga položite na nejedko podlago.



OPOZORILO: Med navadnim delovanjem se lahko rebra za hlajenje grafične kartice zelo segrejejo. Zagotovite, da so rebra za hlajenje grafične kartice hladna, preden se jih dotikate.

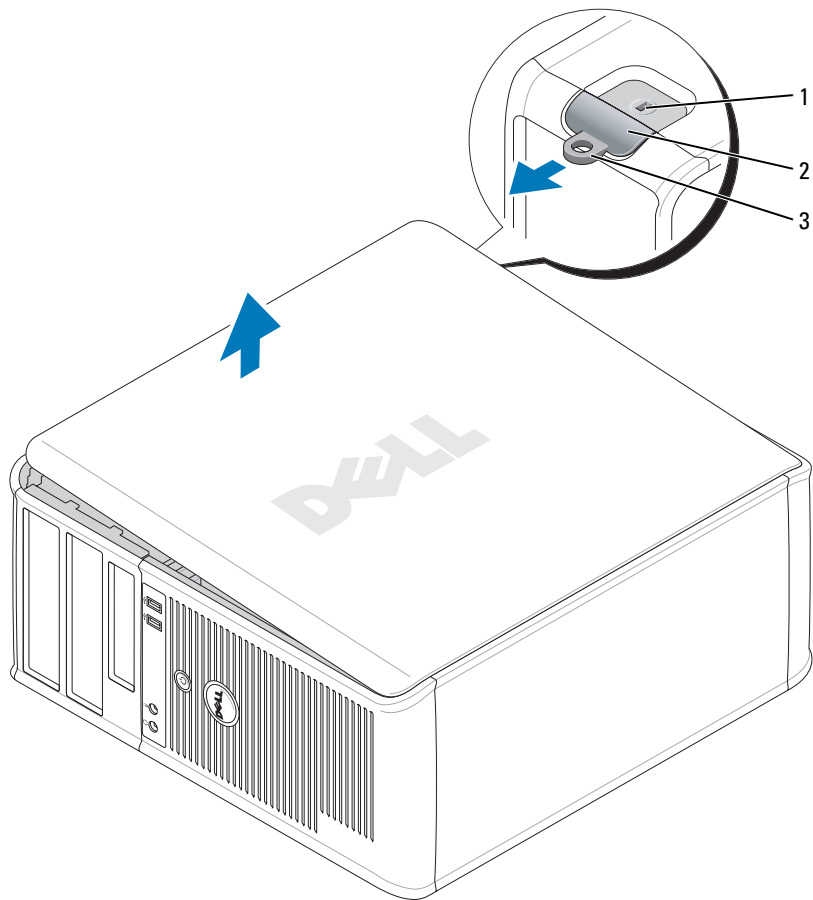

1 reža za varnostni kabel 2 zapah za sprostitev pokrova 3 obroč ključavnice

Namizni računalnik

! **OPOZORILO:** Preden začnete izvajati katerega izmed postopkov v tem delu, sledite varnostnim navodilom v *Priročnik z informacijami o sistemu*.

! **OPOZORILO:** Za zaščito pred električnim udarom pred odstranitvijo prevleke računalnik vedno izključite iz električne vtičnice.

- 1 Sledite postopkom v «Preden začnete» na strani 385.
- 2 Če ste skozi obroč ključavnice na hrbtni plošči namestili ključavnico, jo odstranite.

- 3 Poiščite zaklep za sprostitev pokrova, kot prikazuje slika. Nato potisnite zaklep nazaj in pri tem dvignite pokrov.
- 4 Poprimate za stranice pokrova računalnika in ga dvignite s pomočjo tečajev po principu vzvoda.
- 5 Odstranite pokrov s tečajev in ga položite na nejedko podlago.

⚠ OPOZORILO: Med navadnim delovanjem se lahko rebra za hlajenje grafične kartice zelo segrejejo. Zagotovite, da so rebra za hlajenje grafične kartice hladna, preden se jih dotikate.

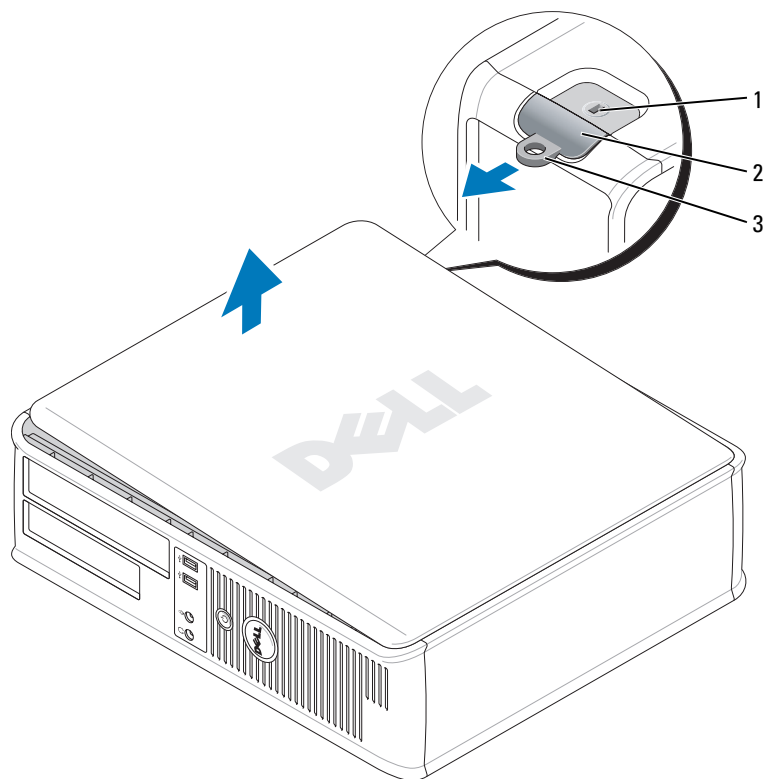

1 reža za varnostni kabel 2 zapah za sprostitev pokrova 3 obroč ključavnice

Računalnik dejavnika majhnih oblik

⚠ OPOZORILO: Preden začnete izvajati katerega izmed postopkov v tem delu, sledite varnostnim navodilom v *Priročnik z informacijami o sistemu*.

⚠ OPOZORILO: Za zaščito pred električnim udarom pred odstranitvijo prevleke računalnik vedno izkjučite iz električne vtičnice.

- 1 Sledite postopkom v «Preden začnete» na strani 385.
- 2 Če ste skozi obroč ključavnice na hrbtni plošči namestili ključavnico, jo odstranite.
- 3 Poiščite zaklep za sprostitev pokrova, kot prikazuje slika. Nato potisnite zaklep nazaj in pri tem dvigajte pokrov.
- 4 Poprimite za stranice pokrova računalnika in povlecite pokrov navzgor s pomočjo spodnjih zgibov.
- 5 Odstranite pokrov s tečajev in ga položite na nejedko podlago.



OPOZORILO: Med navadnim delovanjem se lahko rebra za hlajenje grafične kartice zelo segrejejo. Zagotovite, da so rebra za hlajenje grafične kartice hladna, preden se jih dotikate.

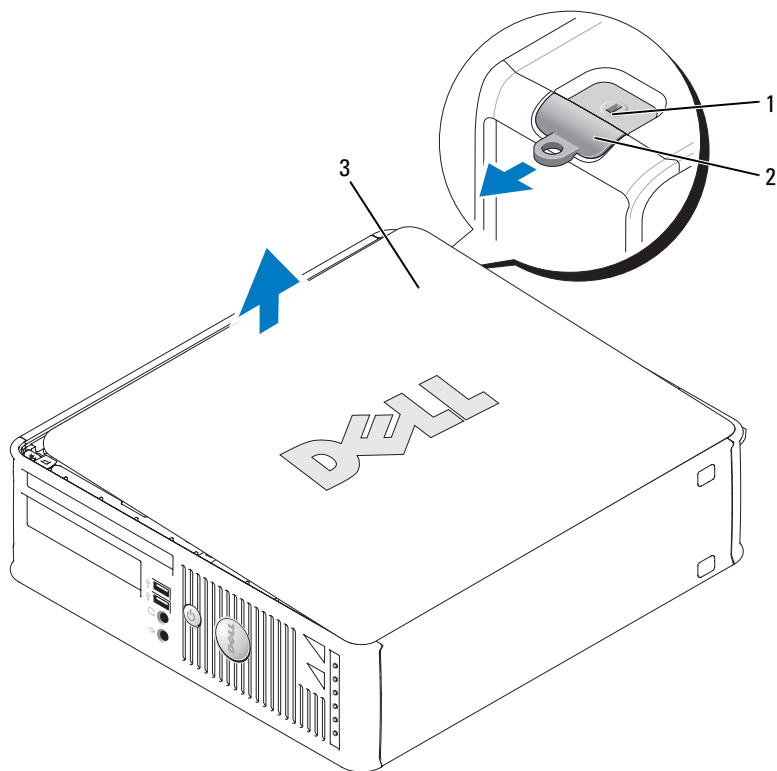

1 reža za varnostni kabel 2 zapah za sprostitev pokrova 3 pokrov računalnika

Računalnik dejavnika izjemno majhnih oblik

! **OPOZORILO:** Preden začnete izvajati katerega izmed postopkov v tem delu, sledite varnostnim navodilom v *Priročnik z informacijami o sistemu*.

! **OPOZORILO:** Za zaščito pred električnim udarom pred odstranitvijo prevleke računalnik vedno izključite iz električne vtičnice.

1 Sledite postopkom v «Preden začnete» na strani 385.

➔ **OBVESTILO:** Preden se dotaknete česarkoli znotraj računalnika, se ozemljite tako, da se dotaknete nebarvane kovinske površine. Medtem ko delate, se periodično dotikajte nebarvane kovinske površine, da se statična elektrika, ki lahko škodi notranjim delom, porazgubi.

2 Po potrebi odstranite pokrov kabla.

a Če je varnostni reži kabla nameščena varnostna naprava, napravo odstranite.

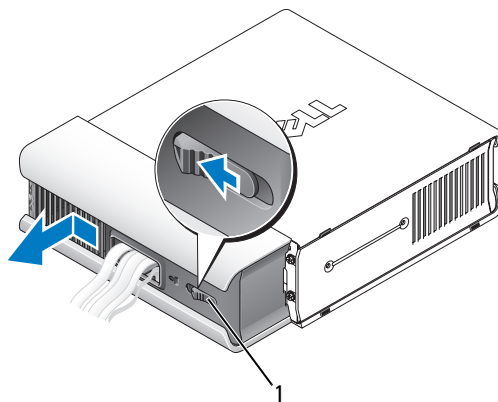

1 gumb za sprostitvev

b Pritisnite gumb za sprostitvev, primite za pokrov kabla in povlecite pokrov na levo, dokler se ne zaustavi ter nato dvignite pokrov kabla proti vrhu in na stran.

3 Odstranite prevleko računalnika:

a Zasukajte gumb za sprostitvev pokrova proti desni, kot prikazuje slika.

b Potisnite pokrov računalnika naprej za 1 cm (1/2 palca) oz. dokler se ne zaustavi in dvignite pokrov.

⚠ OPOZORILO: Med navadnim delovanjem se lahko rebra za hlajenje grafične kartice zelo segrejejo. Zagotovite, da so rebra za hlajenje grafične kartice hladna, preden se jih dotikate.

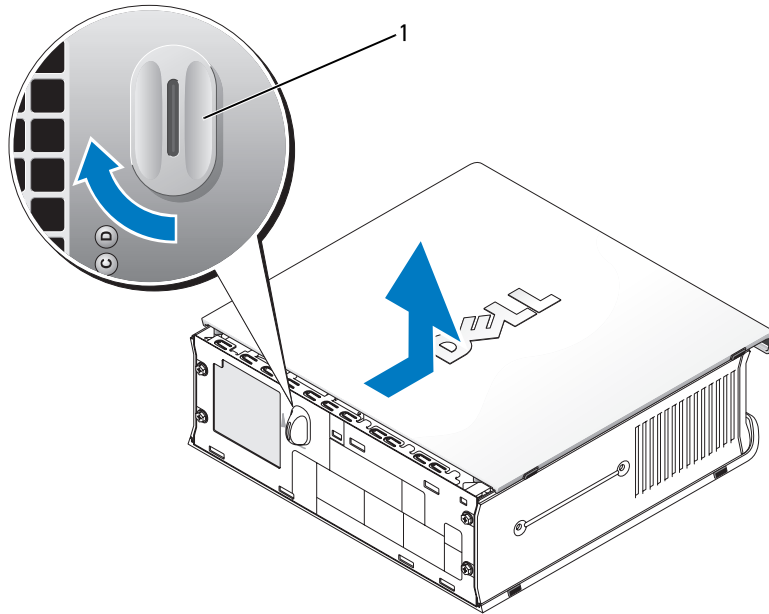

1 gumb za sprostitvev

Znotraj računalnika

Računalnik z mini stolpom

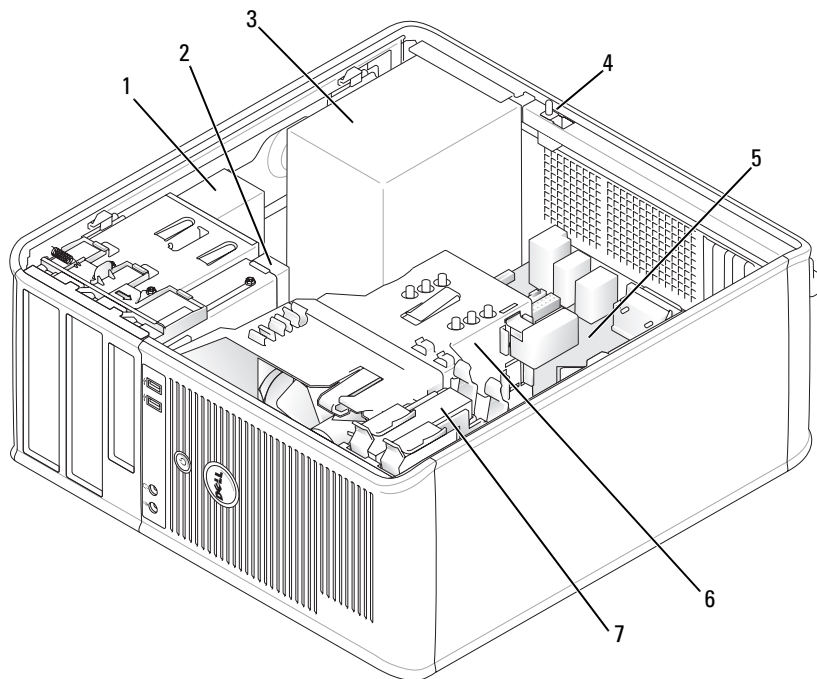

- | | | | | | |
|---|--|---|--|---|-------------------------|
| 1 | optični pogon | 2 | disketni pogon ali bralnik
medijskih kartic | 3 | napajanje |
| 4 | dodatno stikalo za
preprečevanje odpiranja
ogrodja | 5 | sistemska plošča | 6 | sestava hladilnih reber |
| 7 | trdi disk | | | | |



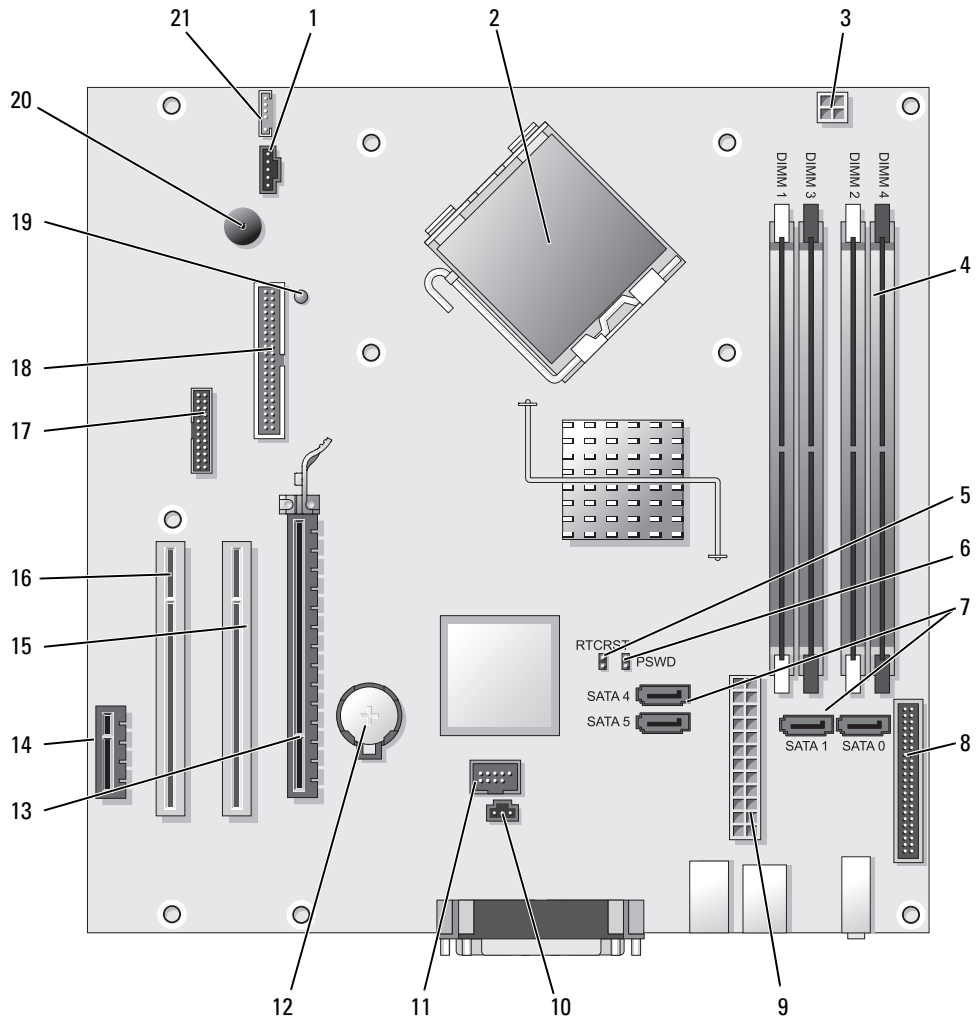

Komponente matične plošče

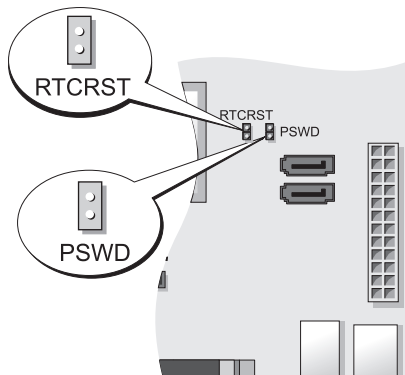

- | | | | |
|----|--|----|-------------------------------------|
| 1 | konektor ventilatorja (FAN) | 12 | reža za baterijo (BATT) |
| 2 | konektor procesorja (CPU) | 13 | priključek PCI Express x16 (SLOT1) |
| 3 | napajalni priključek procesorja (12VPOWER) | 14 | priključek PCI Express x1 (SLOT4) |
| 4 | priključki pomnilniških modulov (DIMM_1, DIMM_2, DIMM_3, DIMM_4) | 15 | priključek PCI (SLOT2) |
| 5 | ponastavitveni mostiček RTC (RTCRST) | 16 | priključek PCI (SLOT3) |
| 6 | mostiček za geslo (PSWD) | 17 | serijski priključek (SER2) |
| 7 | priključki pogona SATA (SATA0, SATA1, SATA4, SATA5) | 18 | priključek disketnega pogona (DSKT) |
| 8 | konektor sprednje plošče (FNT_PANEL) | 19 | dodatno napajanje |
| 9 | napajalni konektor (POWER) | 20 | zvočnik na matični plošči (BEEP) |
| 10 | priključek stikala za preprečevanje odpiranja (INTRUDER) | 21 | priključek zvočnika (INT_SPKR) |
| 11 | notranji USB (INTERNAL_USB) | | |

Nastavitve mostička



Mostiček	Nastavitev	Opis
PSWD		Funkcije gesla so omogočene (privzeta nastavitev).
		Možnosti gesla so onemogočene.
RTCRST		Realnočasovna ura ni bila ponastavljena.
		Realnočasovna ura bo ponastavljena (začasno z mostičkom).

 z mostičkom  brez mostička

Namizni računalnik

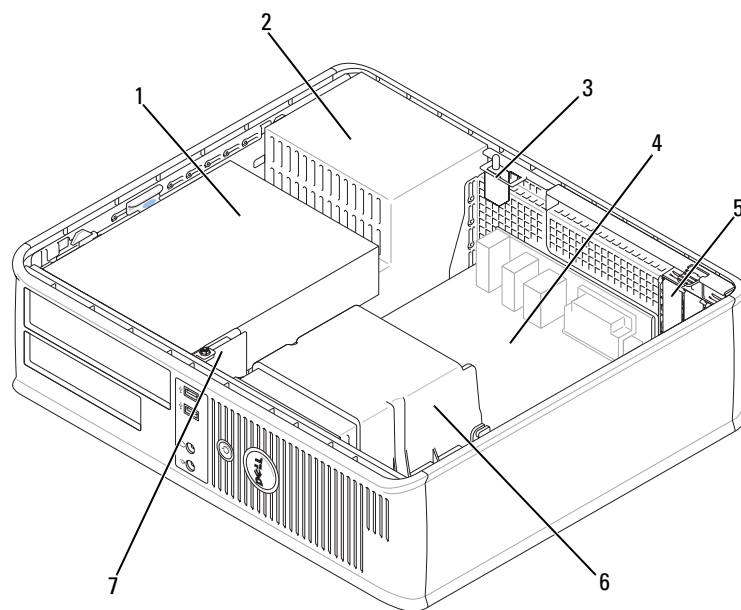

- | | | | | | |
|---|--|---|-----------------|---|--|
| 1 | ležišča za pogone (bralnik medijskih kartic ali disketni pogon, optični pogon ali trdi disk) | 2 | napajanje | 3 | dodatno stikalo za preprečevanje odpiranja |
| 4 | sistemska plošča | 5 | reže za kartice | 6 | sklop posode za odvajanje toplote |
| 7 | sprednja V/I plošča | | | | |

Matična plošča Komponente

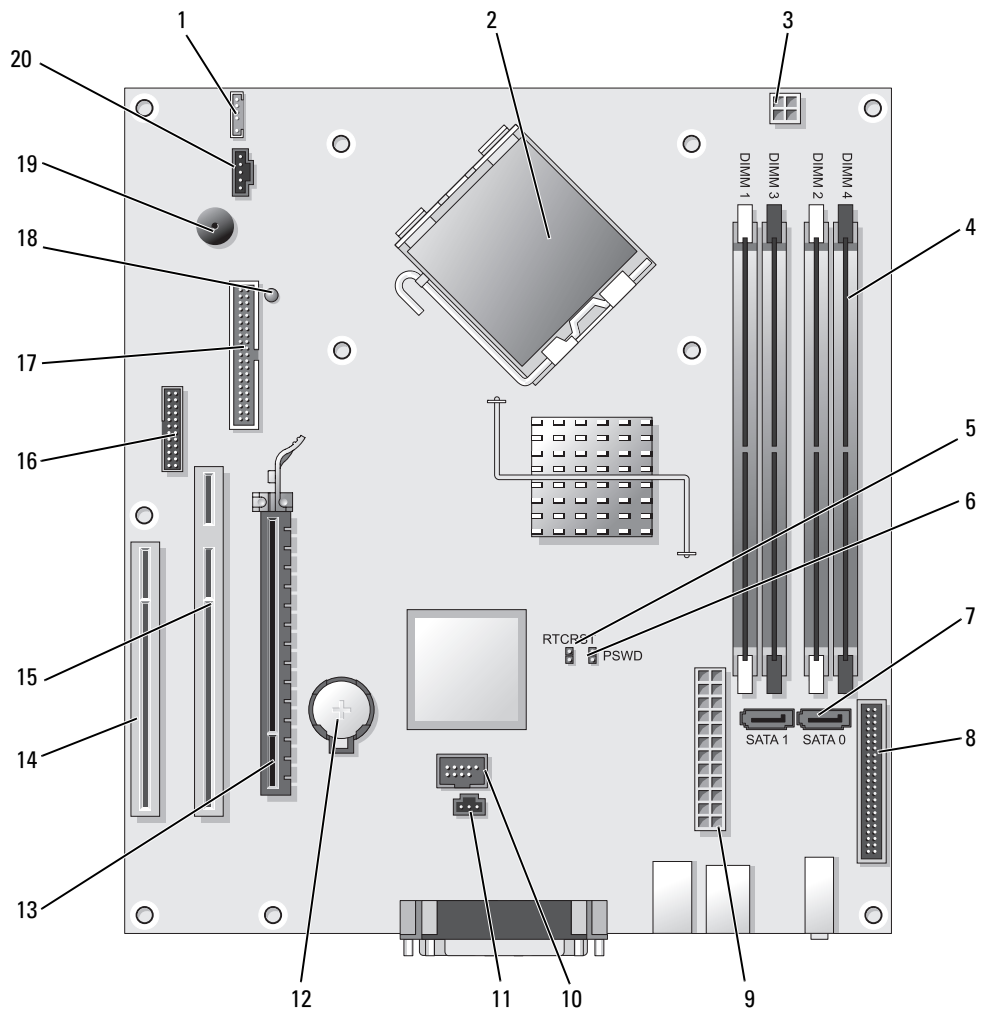

- | | | | |
|----|--|----|--|
| 1 | notranji zvočnik (INT_SPKR) | 11 | priključek stikala za preprečevanje odpiranja (INTRUDER) |
| 2 | konektor procesorja (CPU) | 12 | reža za baterijo (BATT) |
| 3 | priključek za napajanje procesorja (12VPOWER) | 13 | priključek PCI Express x16 (SLOT1) |
| 4 | priključki pomnilniških modulov (DIMM_1, DIMM_2, DIMM_3, DIMM_4) | 14 | priključek PCI (SLOT3) |
| 5 | ponastavitveni mostiček RTC (RTCRST) | 15 | priključek PCI (SLOT2) |
| 6 | mostiček za geslo (PSWD) | 16 | serijski priključek (SER2) |
| 7 | priključki SATA (SATA0, SATA1) | 17 | priključek disketnega pogona (DSKT) |
| 8 | konektor sprednje plošče (FNT_PANEL) | 18 | dodatno napajanje |
| 9 | napajalni konektor (POWER) | 19 | zvočnik matične plošče (BEEP) |
| 10 | napajalni USB (INTERNAL_USB) | 20 | konektor ventilatorja (FAN) |

Nastavitve mostička

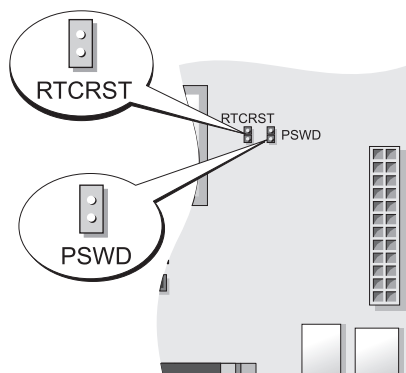

Mostiček	Nastavitev	Opis
PSWD		Funkcije gesla so omogočene (privzeta nastavitev).
		Možnosti gesla so onemogočene.
RTCRST		Realnočasovna ura ni bila ponastavljena.
		Realnočasovna ura bo ponastavljena (začasno z mostičkom).

z mostičkom
 brez mostička

Računalnik dejavnika majhnih oblik

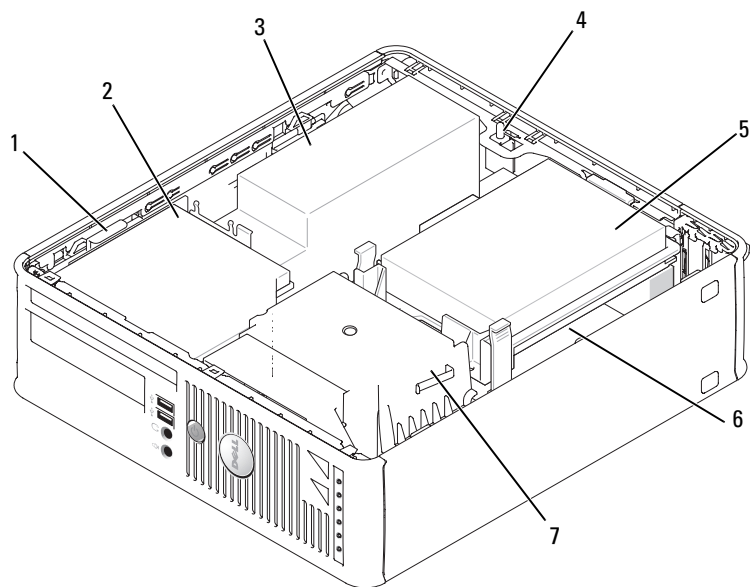

- | | | | | | |
|---|---|---|---------------|---|-------------------------|
| 1 | zaklep za sprostitev pogona | 2 | optični pogon | 3 | napajanje in ventilator |
| 4 | dodatno stikalo za
preprečevanje odpiranja | 5 | trdi disk | 6 | sistemska plošča |
| 7 | hladilna rebra in sestava
puhala | | | | |



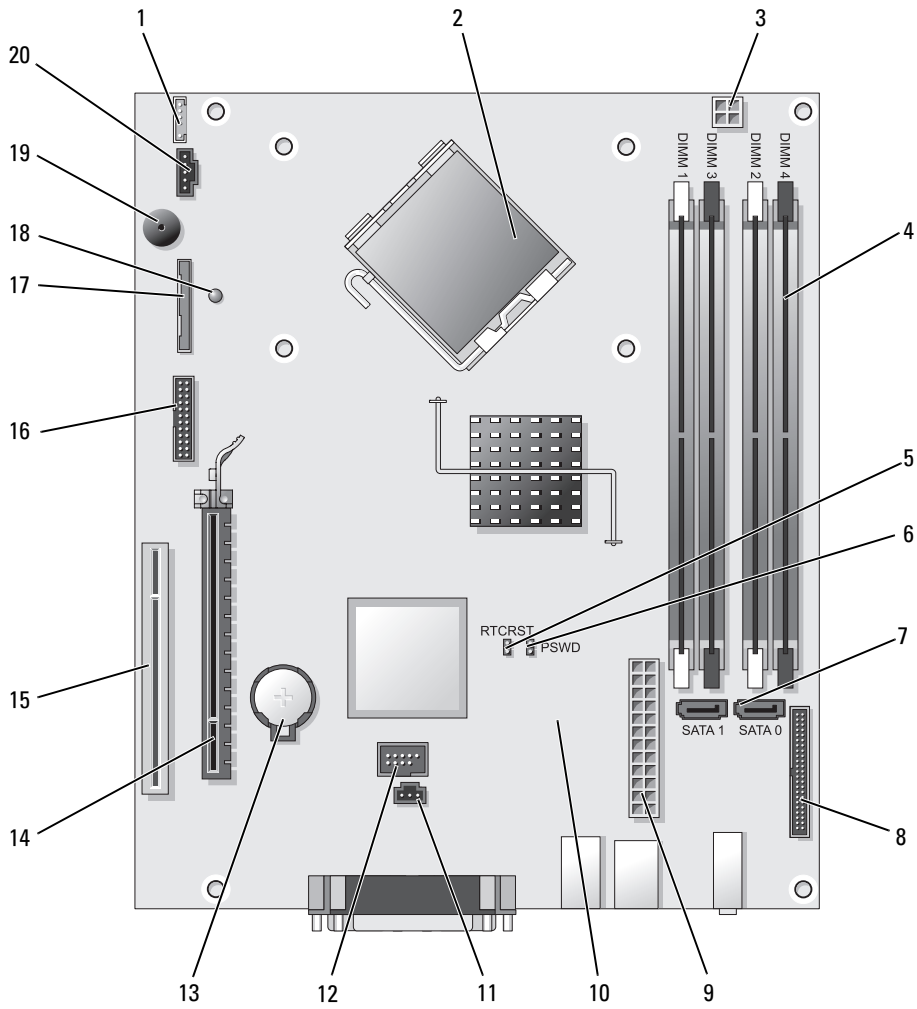

Komponente sistemske plošče

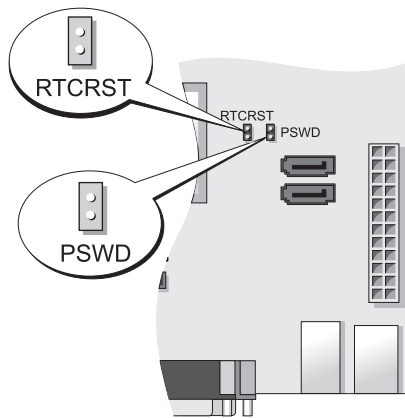

- | | | | |
|----|--|----|--|
| 1 | priključek notranjega zvočnika (INT_SPKR) | 11 | priključek stikala za preprečevanje odpiranja (INTRUDER) |
| 2 | konektor procesorja (CPU) | 12 | notranji priključek USB (USB) |
| 3 | priključek za napajanje procesorja (12VPOWER) | 13 | reža za baterijo (BATT) |
| 4 | priključki pomnilniških modulov (DIMM_1, DIMM_2, DIMM_3, DIMM_4) | 14 | priključek PCI Express x16 (SLOT1) |
| 5 | ponastavitveni mostiček RTC (RTCRST) | 15 | priključek PCI (SLOT2) |
| 6 | mostiček za geslo (PSWD) | 16 | serijski priključek (SER2) |
| 7 | priključki SATA (SATA0, SATA1) | 17 | priključek disketnega pogona (DSKT) |
| 8 | konektor sprednje plošče (FNT_PANEL) | 18 | dodatno napajanje |
| 9 | napajalni konektor (POWER) | 19 | zvočnik matične plošče (BEEP) |
| 10 | priključek ventilatorja (FAN2) | 20 | konektor ventilatorja (FAN) |

Nastavitve mostička



Mostiček	Nastavitev	Opis
PSWD		Funkcije gesla so omogočene (privzeta nastavitev).
		Možnosti gesla so onemogočene.
RTCRST		Realnočasovna ura ni bila ponastavljena.
		Realnočasovna ura bo ponastavljena (začasno z mostičkom).

 z mostičkom  brez mostička

Računalnik dejavnika izjemno majhnih oblik

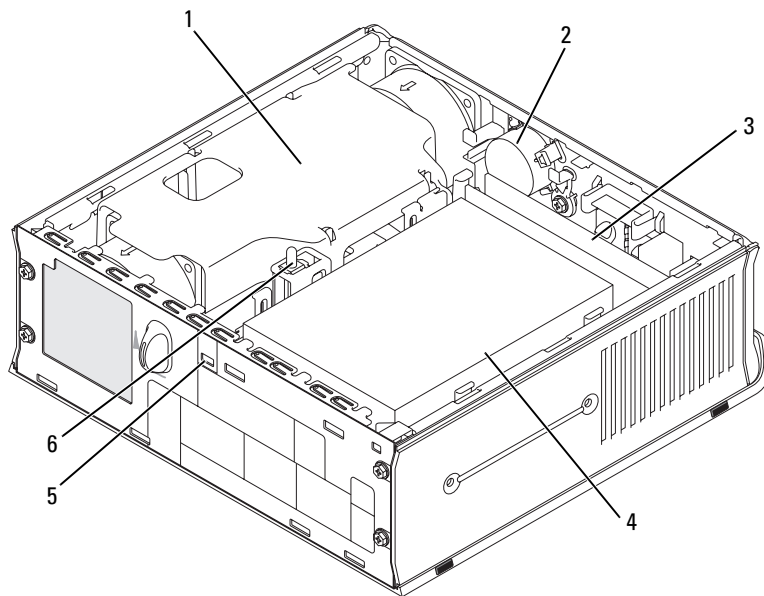

- | | | |
|---------------------------------------|---------------------------|---------------------------------|
| 1 ventilator/ sestava hladilnih reber | 2 zvočnik (neobvezno) | 3 pomnilniški moduli (2) |
| 4 trdi disk | 5 reža za varnostni kabel | 6 stikalo za vsiljevanje ohišja |



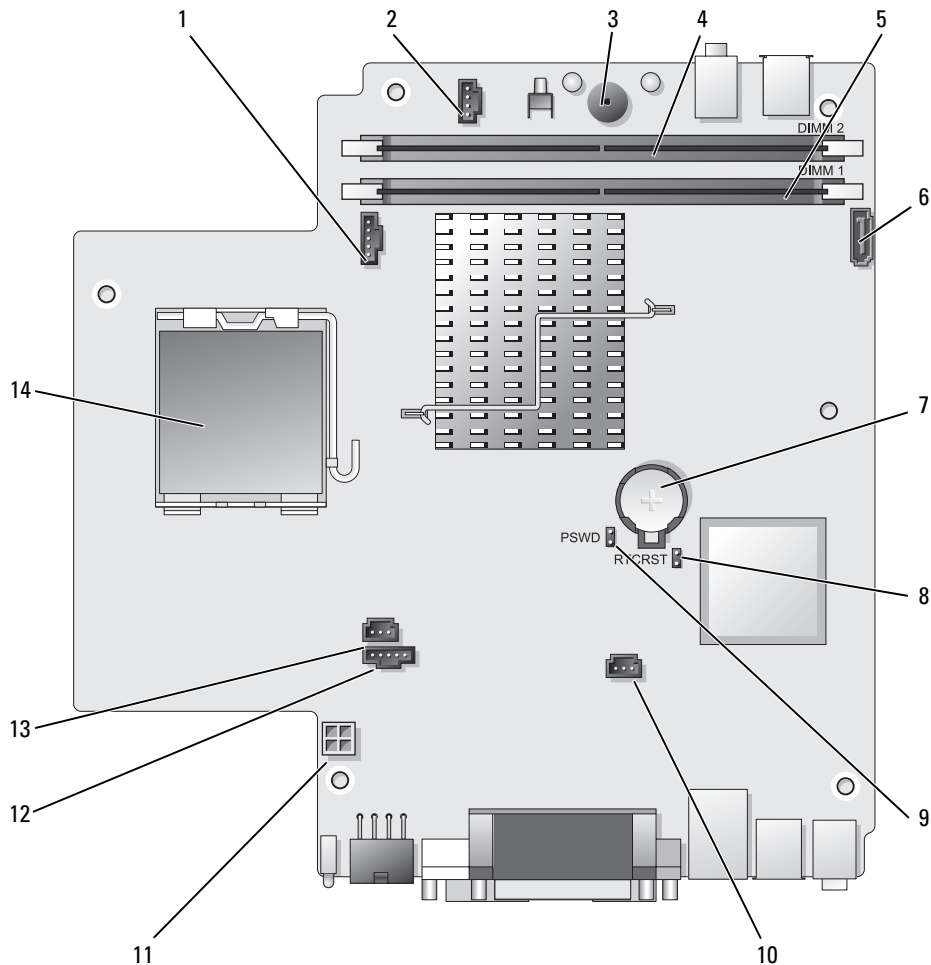

Matična plošča Komponente

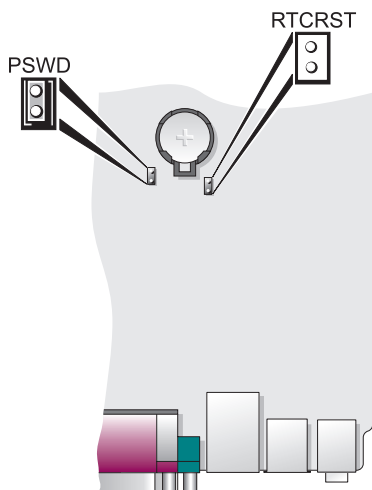

- | | | | |
|---|--|----|--|
| 1 | priključek ventilatorja (FAN_FRONT) | 8 | počisti mostiček CMOS (RTCRST) |
| 2 | priključek notranjega zvočnika (INT_SPKR) | 9 | mostiček za geslo (PSWD) |
| 3 | zvočnik matične plošče (BEEP) | 10 | priključek ventilatorja trdega diska (FAN_HDD) |
| 4 | priključek pomnilniškega kanala B (DIMM_2) | 11 | priključek za napajanje trdega diska (SATA_PWR) |
| 5 | priključek pomnilniškega kanala A (DIMM_1) | 12 | priključek ventilatorja (FAN_REAR) |
| 6 | priključek podatkovnega kabla SATA (SATA0) | 13 | priključek stikala za preprečevanje odpiranja (INTRUDER) |
| 7 | baterija (BATT) | 14 | procesor (CPU) |

Nastavitve mostička



Mostiček	Nastavitev	Opis
PSWD		Funkcije gesla so omogočene (privzeta nastavitev).
		Možnosti gesla so onemogočene.
RTCST		Realnočasovna ura ni bila ponastavljena.
		Realnočasovna ura bo ponastavljena (začasno z mostičkom).

 z mostičkom  brez mostička

Namestitev računalnika

! **OPOZORILO:** Preden začnete izvajati katerega izmed postopkov v tem delu, sledite varnostnim navodilom v *Priročnik z informacijami o sistemu*.

➔ **OBVESTILO:** Če ima računalnik nameščeno razširitevno kartico (kot je modemska kartica), povežite ustrezen kabel s kartico, *ne* s konektorjem na hrbtni plošči.

➔ **OBVESTILO:** Za vzdrževanje ustrezne temperature delovanja računalnika zagotovite, da ne postavite računalnika preblizu stene ali drugih predelkov za shranjevanje, ki lahko preprečijo kroženje zraka okoli ohišja. Oglejte si svoj priročnik z informacijami o sistemu za več informacij.

 **OPOMBA:** Pred namestitvijo naprav ali programske opreme, ki ni prišla z računalnikom, preberite dokumentacijo te naprave ali programske opreme ali pa se obrnite na trgovca ter preverite, ali je ta naprava ali programska oprema združljiva z računalnikom.

Za ustrezno namestitev računalnika morate končati vse korake. Oglejte si ustrezne slike, ki sledijo navodilom.

 **OBVESTILO:** Ne poskušajte istočasno delati s PS/2 miško in USB miško.

1 Priključite tipkovnico in miško.

 **OBVESTILO:** Ne priključite modemskega kabla v konektor za omrežno kartico. Električna napetost telefonskih komunikacij lahko poškoduje omrežni vmesnik

2 Priključite modem ali omrežni kabel.

V omrežni priključek vstavite omrežni kabel, ne telefonskega. Če imate dodaten modem, vanj vključite telefonsko linijo.

3 Priključite monitor.

Poravnajte in nežno vstavite kabel monitorja, da ne upognete zatičev konektorja. Pritegnite vijake na konektorjih za kable.

 **OPOMBA:** Nekateri monitorji imajo konektor za video pod zadnjim delom zaslona. Oglejte si dokumentacijo, ki je prispela z monitorjem, za lokacije konektorjev.

4 Priključite zvočnike.

5 Priključite napajalne kable v računalnik, monitor in naprave in priključite druge konce napajalnih kablov v električne vtičnice.

 **OBVESTILO:** Da bi se izognili poškodovanju računalnika z ročnim stikalom za izbiranje napetosti, nastavite stikalo na napetost, ki je najbližja napetosti vašega omrežja.

 **OBVESTILO:** Na Japonskem mora biti stikalo za izbiro napetosti nastavljeno na 115-V položaj, čeprav napajanje iz omrežja, ki je na voljo na Japonskem, znaša 100 V.

6 Preverite, ali je stikalo za izbiro napetosti pravilno nastavljeno za vašo lokacijo.

Vaš računalnik je opremljen s stikalom za ročno izbiro napetosti. Računalniki s stikalom za izbiro napetosti na hrbtne plošči morajo biti ročno nastavljeni za delovanje pri pravilni napetosti delovanja.

Nastavite tipkovnico in miško

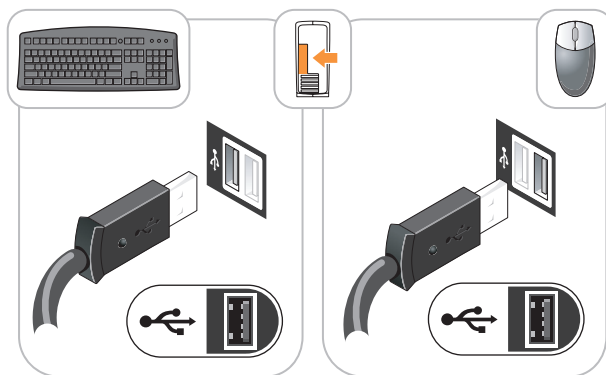

Namestite monitor

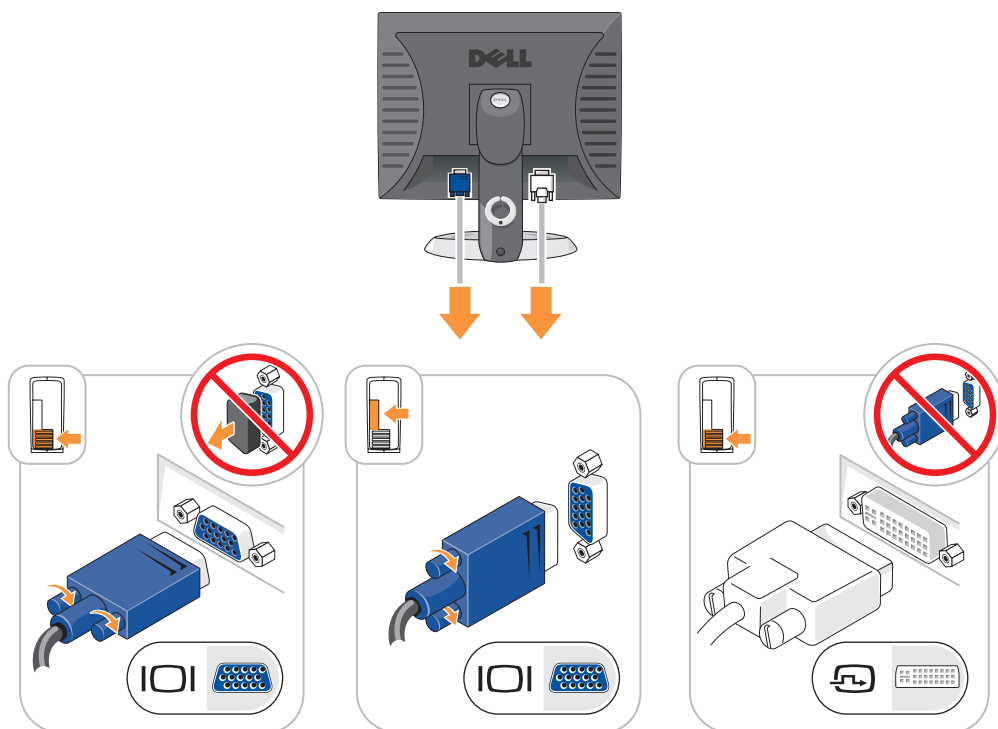

Napajalne povezave

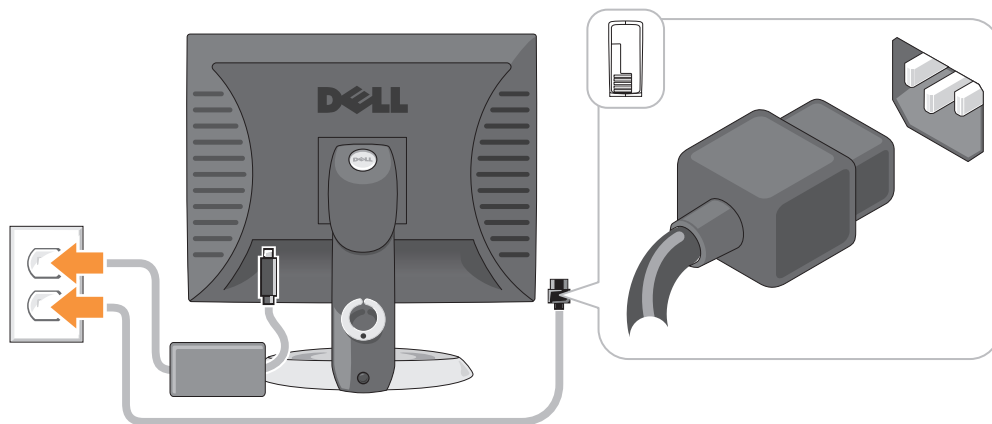

Razreševanje težav

Dell ponuja razna orodja, ki vam lahko pomagajo, če računalnik ne deluje kot je pričakovano. Za najnovejše informacije o odpravljanju težav si oglejte spletno mesto za podporo Dell na support.dell.com.

Če pride do težav z računalnikom, pri katerih je potrebna pomoč Dell, si napišite natančen opis napake, zvočne kode ali vzorce lučk za diagnostiko, zabeležite spodnjo kodo za hitre storitve in oznako za storitve in stopite v stik s podjetjem Dell izza računalnika, za katerega potrebujete pomoč. Za informacije o stiku z Dell si oglejte elektronski *Uporabniški priročnik*.

Za primer hitre servisne kode in oznake s servisno številko si oglejte «Iskanje informacij» v *uporabniškem priročniku*.

Koda za hitre storitve: _____

Oznaka za storitve: _____

Diagnostika Dell

⚠ OPOZORILO: Preden začnete izvajati katerega izmed postopkov v tem delu, sledite varnostnim navodilom v *Priročnik z informacijami o sistemu*.

Kdaj uporabiti Diagnostiko Dell

Če imate težave z računalnikom, izvedite preverjanja v «Odpravljanje težav» v elektronskem *uporabniškem priročniku* in zaženite Dellovo diagnostiko, preden se obrnete na Dell za tehnično pomoč. Za informacije o stiku z Dell si oglejte elektronski *Uporabniški priročnik*.

🔄 OBVESTILO: Diagnostika Dell deluje le na računalnikih Dell™.

Vstopite v sistemske nastavitve (za navodila si oglejte «Sistemske nastavitve» v elektronskem *Uporabniški priročnik.*), preglejte informacije o konfiguraciji računalnika in zagotovite, da se naprava, ki jo želite preizkusiti, prikaže v sistemskih nastavitvah in je aktivna.

Zaženite Diagnostiko Dell s pogona trdega diska ali neobvezne CD z *gonilniki in pripomočki (ResourceCD)*.

Zaganjanje Diagnostike Dell s pogona trdega diska

- 1 Vključite (ali ponovno zaženite) računalnik.
- 2 Ko se pojavi logotip DELL, nemudoma pritisnite <F12>.



OPOMBA: Če vidite sporočilo, ki sporoča, da ni bilo najdene particije z diagnostičnim orodjem, zaženite Dellovo diagnostiko iz dodatnega CD-ja z *gonilniki in pripomočki CD* (oglejte si «Zagon Diagnostike Dell s CD plošče z gonilniki in storitvami» na strani 408).

Če čakate predolgo in se pojavi logotip operacijskega sistema, počakajte, dokler ne vidite namizja Microsoft® Windows®. Nato zaustavite računalnik in poskusite znova.

Ko se pojavi seznam zagonskih naprav, označite **Zagon na particijo storitev** in pritisnite <Enter>.

- 3 Ko se pojavi **Glavni meni** Diagnostike Dell, izberite preizkus, ki ga želite izvesti.

Zagon Diagnostike Dell s CD plošče z gonilniki in storitvami

- 1 Vstavite CD z *gonilniki in storitvami*.
- 2 Zaustavite računalnik in ga ponovno zaženite.
Ko se pojavi logotip DELL, nemudoma pritisnite <F12>.

Če čakate predolgo in se pojavi logotip operacijskega sistema, počakajte, dokler se ne prikaže namizje OS Microsoft Windows. Nato zaustavite računalnik in poskusite znova.



OPOMBA: Naslednji koraki le za enkrat spremenijo zaporedje zagona. Pri naslednjem zagonu se računalnik zažene glede na naprave, ki so določene v sistemskih nastavitvah.

- 3 Ko se pojavi seznam zagonskih naprav, označite CD/DVD pogon in pritisnite <Enter>.
- 4 Izberite možnost CD/DVD pogon v zagonskem meniju CD plošče.
- 5 V meniju, ki se pojavi, izberite možnost zagona s CD/DVD pogona.
- 6 Vnesite 1 za zagon menija CD plošče z *gonilniki in storitvami*.
- 7 Vnesite 2 za zagon Diagnostike Dell.
- 8 V oštevilčenem seznamu izberite **Zaženi 32-bitno Diagnostiko Dell**. Če je navedenih več različic, izberite različico, ki je primerna za vaš računalnik.
- 9 Ko se pojavi **Glavni meni** Diagnostike Dell, izberite preizkus, ki ga želite izvesti.

Glavni meni Diagnostike Dell

- 1 Ko se naloži diagnostični program in prikaže zaslon **Glavni meni**, kliknite gumb možnosti, ki jo želite.

Možnost	Funkcija
Express Test	Izvede hiter preskus naprav. Ta preizkus običajno traja 10 do 20 minut in ne zahteva vaše udeležbe. Najprej zaženite Hitri preizkus , da povečate verjetnost, da boste hitro odkrili težavo.
Extended Test	Izvede izčrpen preskus naprav. Ta preizkus običajno traja eno uro ali več in zahteva periodično odgovarjanje na vprašanja.
Custom Test	Preskuša izbrano napravo. Teste, ki jih želite izvajati, lahko prilagajate.
Symptom Tree	Navede najpogostejše znake in vam dopušča, da izberete preizkus, glede na znak težave, ki jo imate.

- 2 Če je med preizkusom prišlo do napake, se pojavi sporočilo s kodo napake in opisom težave. Zapišite si kodo napake in opis težave ter sledite navodilom na zaslonu.

Če težave ne morete odpraviti, se obrnite na Dell. Za informacije o stiku z Dell si oglejte elektronski *Uporabniški priročnik*.



OPOMBA: Oznaka za storitve za računalnik se nahaja na vrhu vsakega zaslona preizkusa. Če se obrnete na Dell, vas bo osebje tehnične podpore vprašalo po oznaki za storitve.

- 3 Če želite izvesti enega od preizkusov v možnosti **Prilagojeni preizkus** ali **Drevo znakov**, lahko za dodatne informacije kliknete ustrezen jeziček, ki je opisan v naslednji preglednici.

Kartica	Funkcija
Results (Rezultati)	Prikaže rezultate preizkusa in kode morebitnih napak.
Errors (Napake)	Prikaže stanja napak, kode napak in opis težave.
Help (Pomoč)	Opis preskusa in zahteve za njegovo izvedbo.
Configuration (Konfiguracija)	Prikaže konfiguracijo strojne opreme izbranih naprav. Diagnostika Dell pridobi informacije o konfiguraciji za vse naprave iz sistemske nastavitve, pomnilnika in raznih notranjih preizkusov in prikaže informacije v seznamu naprav v levem podoknu zaslona. Na seznamu naprav morda ne bo vseh naprav, nameščenih v računalniku ali priključenih nanj.
Parameters (Parametri)	Preizkus lahko prilagodite tako, da spremenite nastavitve preizkusa.

- 4 Ko so preizkusi zaključeni, če zaganjate Diagnostiko Dell s CD plošče z *gonilniki in storitvami* (neobvezno), odstranite CD ploščo.
- 5 Zaprite zaslon preizkusa in se tako vrnite na zaslon **Glavni meni**. Za izhod iz Diagnostike Dell in ponovni zagon računalnika zaprite zaslon **Glavni meni**.

Sistemske lučke

Lučka napajanja lahko kaže na težavo računalnika.

Lučka napajanja	Opis težave	Predlagana rešitev
Stalna zelena	Napajanje je vklopljeno in računalnik deluje normalno.	Popravki niso potrebni.
Utripajoča zelena	Računalnik je v načinu varčevanja porabe.	Za prebujanje računalnika pritisnite gumb za napajanje, premaknite miško ali pritisnite tipko na tipkovnici.
Nekajkrat utripne zeleno in se nato izklopi	Obstaja napaka v konfiguraciji.	Preverite diagnostične lučke in ugotovite, če je ta težava zabeležena (oglejte si) «Diagnostične lučke» na strani 411
Stalna rumena	Naprava na sistemski plošči je morda okvarjena ali nepravilno nameščena, ali pa je stikalo za izbiranje napetosti na napajalniku nepravilno nastavljeno.	Preverite diagnostične lučke in ugotovite, če je ta težava zabeležena (oglejte si) «Diagnostične lučke» na strani 411 Oglejte si «Težave z napajanjem» v elektronskem <i>Uporabniški priročnik</i> . Če se računalnik ne zažene, se za tehnično pomoč obrnite na Dell. Za informacije o stiku z Dell si oglejte elektronski <i>Uporabniški priročnik</i> .
Utripajoča rumena	Pojavila se je napaka pri napajanju ali na sistemski plošči.	Preverite diagnostične lučke in ugotovite, če je ta težava zabeležena (oglejte si) «Diagnostične lučke» na strani 411 Oglejte si «Težave z napajanjem» v elektronskem <i>Uporabniški priročnik</i> . Če se računalnik ne zažene, se za tehnično pomoč obrnite na Dell. Za informacije o stiku z Dell si oglejte elektronski <i>Uporabniški priročnik</i> .
Stalna zelena in koda piska med POST-om	Med izvajanjem BIOS-a je bila zaznana težava.	Za navodila o diagnostiki zvočnih kod si oglejte «Kode piskov» na strani 413. Preverite tudi Diagnostične lučke in ugotovite, ali je ta težava že opisana.
Stalna zelena lučka napajanja, brez kode piska in brez grafike med POST-om	Monitor ali grafična kartica sta morda v okvari ali nepravilno nameščena.	Preverite tudi Diagnostične lučke in ugotovite, če je ta težava že opisana.

Lučka napajanja	Opis težave	Predlagana rešitev
Stalna zelena lučka napajanja in brez piskov, vendar pa se računalnik med opraviлом POST zaustavi.	Vgrajena naprava sistemske plošče je morda v okvari.	Preverite tudi Diagnostične lučke in ugotovite, ali je ta težava že opisana. Če težava ni prepoznana, se za tehnično pomoč obrnite na Dell. Za informacije o stiku z Dell si oglejte elektronski <i>Uporabniški priročnik</i> .



Diagnostične lučke

 **OPOZORILO:** Preden začnete izvajati katerega izmed postopkov v tem delu, sledite varnostnim navodilom v *Priročnik z informacijami o sistemu*.



Za pomoč pri odpravljanju težav ima računalnik na sprednji strani ali na hrbtni plošči označene štiri lučke «1,» «2,» «3» in «4». Lučke so lahko «ugasnjene» ali svetijo zeleno. Ko se računalnik normalno zažene, se vzorci ali kode na lučkah spremenijo, ko se postopek zagona zaključi. Če se del POST-a zagona sistema uspešno zaključi, vse štiri lučke neprekinjeno kratek čas svetijo zeleno, nato ne svetijo več.

Če pride do okvare računalnika med postopkom POST, lahko vzorec, ki je prikazan na lučkah, pomaga ugotoviti, kdaj v postopku se je računalnik zaustavil. Če pride do okvare računalnika po postopku POST, diagnostične lučke ne pokažejo vzroka težave.

 **OPOMBA:** Usmerjenost diagnostičnih lučk se lahko razlikuje glede na vrsto sistema. Diagnostične lučke je mogoče postaviti navpično ali vodoravno.

Vzorec lučk	Opis težave	Predlagana rešitev
	Računalnik je v normalnem «izklopljenem» stanju ali pa je se je pojavila napaka pred izvajanjem BIOS-a. Diagnostične lučke ne svetijo po tem, ko računalnik uspešno zažene operacijski sistem.	Povežite računalnik z električno vtičnico in pritisnite gumb za napajanje.
	Prišlo je do okvare BIOS-a; računalnik je v stanju obnovitve.	Zaženite storitev obnovitve BIOS-a, počakajte, da se obnovev zaključi in nato ponovno zaženite računalnik.
	Pojavila se je napaka na procesorju.	Ponovno namestite procesor in ponovno zaženite računalnik. Za informacije o ponovni namestitvi procesorja si oglejte elektronski <i>Uporabniški priročnik</i> .

Vzorec lučk	Opis težave	Predlagana rešitev
① ② ③ ④	Pomnilniški moduli so zaznani, a pojavila se je napaka na pomnilniku.	<ul style="list-style-type: none"> • Če imate nameščen en pomnilniški modul, ga ponovno namestite in ponovno zaženite računalnik. Za informacije o ponovni namestitvi pomnilniških modulov si oglejte elektronski <i>Uporabniški priročnik</i>. • Če imate nameščena dva ali več pomnilniških modulov, odstranite module, ponovno namestite en modul in ponovno zaženite računalnik. Če se računalnik normalno zažene, ponovno namestite dodatni modul. Nadaljujte, dokler ne prepoznate okvarjenega modula ali dokler ponovno ne namestite vseh modulov brez napake. • Če je na voljo, v računalnik namestite pomnilnik, ki pravilno deluje in je iste vrste. • Če imate še vedno težave, se obrnite na Dell. Za informacije o stiku z Dell si oglejte elektronski <i>Uporabniški priročnik</i>.
① ② ③ ④	Pojavila se je napaka na grafični kartici.	<ul style="list-style-type: none"> • Če ima računalnik grafično kartico, odstranite kartico, jo ponovno namestite in nato ponovno zaženite računalnik. • Če težava še vedno obstaja, namestite grafično kartico, za katero veste, da deluje, in ponovno zaženite računalnik. • Če težava še vedno obstaja ali če ima računalnik vgrajeno grafično kartico, se obrnite na Dell. Za informacije o stiku z Dell si oglejte elektronski <i>Uporabniški priročnik</i>.
① ② ③ ④	Pojavila se je napaka na disketnem pogonu ali pogonu trdega diska.	Ponovno namestite vse napajalne in podatkovne kable in ponovno zaženite računalnik.
① ② ③ ④	Pojavila se je napaka na USB priključku.	Ponovno namestite vse USB naprave, preverite kabelske povezave in nato ponovno zaženite računalnik.

Vzorec lučk	Opis težave	Predlagana rešitev
	Noben pomnilniški modul ni zaznan.	<ul style="list-style-type: none"> • Če imate nameščen en pomnilniški modul, ga ponovno namestite in ponovno zaženite računalnik. Za informacije o ponovni namestitvi pomnilniških modulov si oglejte elektronska <i>Uporabniški priročnik</i>. • Če imate nameščena dva ali več pomnilniških modulov, odstranite module, ponovno namestite en modul in ponovno zaženite računalnik. Če se računalnik normalno zažene, ponovno namestite dodatni modul. Nadaljujte, dokler ne prepoznate okvarjenega modula ali dokler ponovno ne namestite vseh modulov brez napake. • Če je na voljo, v računalnik namestite pomnilnik, ki pravilno deluje in je iste vrste. • Če imate še vedno težave, se obrnite na Dell. Za informacije o stiku z Dell si oglejte elektronska <i>Uporabniški priročnik</i>.
	Pomnilniški moduli so zaznani, a obstaja napaka pri konfiguraciji ali združljivosti pomnilnika.	<ul style="list-style-type: none"> • Zagotovite, da ne obstajajo nobene posebne zahteve za postavitve konektorja pomnilniškega modula/modula. • Preverite, ali so pomnilniški moduli, ki jih nameščate, združljivi z računalnikom. • Če imate še vedno težave, se obrnite na Dell. Za informacije o stiku z Dell si oglejte elektronska <i>Uporabniški priročnik</i>.
	Pojavila se je napaka. Ta vzorec se prav tako prikaže, ko vstopite v sistemske nastavitve in ni pokazatelj težave.	<ul style="list-style-type: none"> • Zagotovite, da so kabli ustrezno povezani s sistemsko ploščo iz trdega diska, CD pogona in DVD pogona. • Preverite sporočilo računalnika, ki se pojavi na zaslonu monitorja. • Če imate še vedno težave, se obrnite na Dell. Za informacije o stiku z Dell si oglejte elektronska <i>Uporabniški priročnik</i>.

Kode piskov

Računalnik lahko med zagonom odda več zvočnih signalov, če monitor ne more prikazati napak ali težav. Ta niz piskov, imenovan koda piska, opredeli težavo. Ena izmed možnih kod piska (koda 1 3-1) je sestavljena iz enega piska, treh hitrih piskov in nato še enega piska. Ta koda piska vam pove, da je na računalniku prišlo do težave s pomnilnikom.

Če računalnik piska med zagonom:

- 1 Zapišite kodo piska.
- 2 Za opredelitev resnejšega vzroka si oglejte «Diagnostika Dell» na strani 407.
- 3 Za tehnično pomoč se obrnite na Dell. Za informacije o stiku z Dell si oglejte elektronska *Uporabniški priročnik*.

Koda	Vzrok	Koda	Vzrok
1-1-2	Napaka na registru mikroprocesorja	3-1-4	Napaka pri podrejeni prekinitvi registra maske
1-1-3	Napaka pri branju/zapisovanju datoteke NVRAM	3-2-2	Napaka pri prekinitvi nalaganja vektorja
1-1-4	Napaka preskusne vsote ROM BIOS	3-2-4	Napaka pri preizkusu krmilnika tipkovnice
1-2-1	Napaka časomerilca programabilnega intervala	3-3-1	Izguba napajanja datoteke NVRAM
1-2-2	Napaka pri inicializaciji DMA	3-3-2	Neveljavna konfiguracija NVRAM
1-2-3	Napaka pri branju/zapisovanju registra strani DMA	3-3-4	Napaka pri preizkusu grafičnega pomnilnika
1-3	Napaka pri preizkusu grafičnega pomnilnika	3-4-1	Napaka pri inicializaciji zaslona
1-3-1 skozi 2-4-4	Pomnilnik ni ustrezno prepoznan ali uporabljen	3-4-2	Napaka prerisovanja zaslona
3-1-1	Napaka na podrejenem registru DMA	3-4-3	Iskanje napake za video ROM
3-1-2	Napaka na glavnem registru DMA	4-2-1	Ni bitja časomerilca
3-1-3	Napaka pri glavni prekinitvi registra maske	4-2-2	Napaka pri zaustavitvi sistema
4-2-3	Napaka na vratih A20	4-4-1	Napaka pri preizkusu zaporednih ali vzporednih vrat
4-2-4	Nepričakovana prekinitvev v zaščitenem načinu	4-4-2	Napaka pri raztezanju kode na senčeni pomnilnik
4-3-1	Napaka pomnilnika nad naslovom 0FFFFh	4-4-3	Napaka pri preizkusu matematičnega koprocesorja
4-3-3	Napaka števca 2 za časomerilec	4-4-4	Napaka pri preizkusu predpomnilnika
4-3-4	Čas dneva se je ustavil		

Reševanje nekompatibilnosti programske in strojne opreme

Če naprava med nastavitvijo operacijskega sistema ni zaznana ali pa je zaznana, a je nepravilno konfigurirana, lahko z odpravljanjem težav strojne opreme rešite nezdružljivost.

- 1 Kliknite gumb **Start** in kliknite **Pomoč in podpora**.
- 2 Vnesite `hardware troubleshooter` (Odpravljanje težav strojne opreme) v polje **Iskanje** in za začetek iskanja kliknite puščico.

- 3 Kliknite **Odpravljanje težav strojne opreme** v seznamu **Rezultati iskanja**.
- 4 V seznamu **Odpravljanje težav strojne opreme** kliknite **Rešitev spora strojne opreme na računalniku** in kliknite **Naprej**.

Uporaba obnovitve sistema Microsoft Windows XP

Operacijski sistem Microsoft Windows XP omogoča obnovitev sistema, s katero lahko vrnete računalnik v prejšnje stanje delovanja (ne da bi to vplivalo na podatkovne datoteke), če je zaradi sprememb strojne opreme, programske opreme ali drugih sistemskih nastavitvev računalnik v nezaželenem stanju delovanja. Za informacije o uporabi obnovitve sistema si oglejte center za pomoč in podporo Windows. Za dostop do centra za pomoč in podporo Windows si oglejte «Center za pomoč in podporo Windows» na strani 367.



OBVESTILO: Delajte redne varnostne kopije podatkovnih datotek. Obnovitev sistema ne nadzoruje in ne obnavlja podatkovnih datotek.

Ustvarjanje točke obnovitve

- 1 Kliknite gumb **Start** in kliknite **Pomoč in podpora**.
- 2 Kliknite **Obnovitev sistema**.
- 3 Sledite navodilom na zaslonu.

Obnovitev računalnika prejšnje stanje delovanje



OBVESTILO: Preden obnovite računalnik v prejšnje stanje delovanja, shranite in zaprite vse odprte datoteke in vse odprte programe. Ne spreminjajte, odpirajte ali brišite datotek ali programov, dokler obnovitev sistema ni zaključena.

- 1 Kliknite gumb **Start**, pokažite na **Vsi programi** → **Pripomočki** → **Sistemska orodja** in nato kliknite **Obnovitev sistema**.
- 2 Zagotovite, da je izbrano **Obnovi računalnik v prejšnje stanje** in kliknite **Naprej**.
- 3 Kliknite koledarski datum, na katerega želite obnoviti računalnik.

Zaslon **Izbor točke obnovitve** ponuja koledar, ki vam dopušča, da si ogledate in izberete točke obnovitve. Vsi koledarski datumi s točkami obnovitve, ki so na voljo, so prikazani s krepkim tiskom.

- 4 Izberite točko obnovitve in kliknite **Naprej**.
Če ima koledarski datum le eno točko obnovitve, potem je ta točka obnovitve samodejno izbrana. Če sta na voljo dve točki ali več, kliknite na točko obnovitve, ki jo želite.
- 5 Kliknite **Naprej**.
Ko obnovitev sistema zaključi z zbiranjem podatkov, se pojavi zaslon **Obnovitev zaključena**, nato se računalnik ponovno zažene.
- 6 Ko se računalnik ponovno zažene, kliknite **V redu**.

Za spremembo točke obnovitve lahko ponovite korake in uporabite drugo točko obnovitve ali razveljavite obnovitev.

Razveljavitev zadnje obnovitve sistema

 **OBVESTILO:** Preden razveljavite zadnjo obnovitev sistema, shranite in zaprite vse odprte datoteke in vse odprte programe. Ne spreminjajte, odpirajte ali brišite datotek ali programov, dokler obnovitev sistema ni zaključena.

- 1 Kliknite gumb **Start**, pokažite na **Vsi programi** → **Pripomočki** → **Sistemska orodja** in nato kliknite **Obnovitev sistema**.
- 2 Kliknite **Razveljavi zadnjo obnovitev** in kliknite **Naprej**.
- 3 Kliknite **Naprej**.
Pojavi se zaslon **Obnovitev sistema** in računalnik se ponovno zažene.
- 4 Ko se računalnik ponovno zažene, kliknite **V redu**.

Omogočanje obnovitve sistema

Če ponovno namestite Windows XP z manj kot 200 MB prostega prostora trdega diska, je obnovitev sistema samodejno onemogočena. Za preverjanje, ali je obnovitev sistema omogočena:

- 1 Kliknite gumb **Start** in kliknite **Nadzorna plošča**.
- 2 Kliknite **Učinkovitost in vzdrževanje**.
- 3 Kliknite **Sistem**.
- 4 Kliknite jeziček **Obnovitev sistema**.
- 5 Zagotovite, da je odznačeno **Izklop obnovitve sistema**.

Ponovna namestitev Microsoft Windows XP

Uvod

 **OPOMBA:** Postopki v tem dokumentu so bili napisani za privzeti pogled v OS Windows XP Home Edition, zato bodo posamezni koraki drugačni, če računalnik Dell nastavite na klasični pogled Windows ali pa če uporabljate Windows XP Professional.

Če razmišljate o ponovni namestitvi operacijskega sistema Windows XP, da popravite težavo z novonameščenim gonilnikom, najprej poskusite uporabiti Razveljavitev gonilnika naprave Windows XP.

- 1 Kliknite gumb **Start** in nato **Nadzorna plošča**.
- 2 Pod **Izberite kategorij** kliknite na **Učinkovitost delovanja in vzdrževanje**.
- 3 Kliknite **Sistem**.
- 4 V oknu **Sistemske lastnosti** kliknite jeziček **Strojna oprema**.
- 5 Kliknite **Upravitelj naprav**.
- 6 Z desno miškino tipko kliknite na napravo, za katero je bil nameščen nov gonilnik in kliknite **Lastnosti**.
- 7 Kliknite na jeziček **Gonilniki**.
- 8 Kliknite na **Razveljavi spremembe gonilnika**.

Če razveljavitev namestitve gonilnikov naprav težave ne odpravi, uporabite obnovitev sistema in računalnik vrnite v stanje, v katerem je bil pred namestitvijo gonilnika naprave (oglejte si) «Uporaba obnovitve sistema Microsoft Windows XP» na strani 415

 **OPOMBA:** CD plošča z gonilniki in storitvami gonilnike, ki so bili nameščeni med sestavljanjem računalnika. Uporabite CD ploščo z *gonilniki in storitvami*, da naložite zahtevane gonilnike, vključno z gonilniki, ki jih potrebujete, če ima računalnik RAID krmilnik.

Ponovna namestitev operacijskega sistema Windows XP

 **OBVESTILO:** Ko ponovno nameščate Windows XP, morate uporabiti Windows XP Service Pack 1 ali kasnejšo različico.

 **OBVESTILO:** Preden izvedete namestitev, naredite varnostne kopije vseh podatkovnih datotek na primarnem pogonu trdega diska. Za navadne konfiguracije pogona trdega diska je primarni pogon trdega diska prvi pogon, ki ga zazna računalnik.

Za ponovno namestitev operacijskega sistema Windows XP potrebujete naslednje elemente:

- CD plošča z *operacijskim sistemom Dell*
- CD ploščo z *gonilniki in storitvami*

Za ponovno namestitev operacijskega sistema Windows XP izvedite vse korake v naslednjem delu, v vrstnem redu, v katerem so navedeni.

Postopek ponovne namestitve lahko traja 1 do 2 uri, da se zaključi. Ko ponovno namestite operacijski sistem, morate prav tako ponovno namestiti gonilnike naprav, programe za zaščito pred virusi in drugo programsko opremo.

 **OBVESTILO:** CD plošča z *operacijskim sistemom* ponuja možnosti za ponovno namestitev operacijskega sistema Windows XP. Možnosti lahko prepišejo datoteke in morda vplivajo na programe, ki so nameščeni na pogonu trdega diska. Zato ne nameščajte ponovno operacijskega sistema Windows XP, razen če vam predstavnik tehnične podpore Dell tako naroči.

 **OBVESTILO:** Preden ponovno namestite Windows XP, onemogočite vso programsko opremo za zaščito pred virusi, ki je nameščena na računalnik, da preprečite spore z operacijskim sistemom Windows XP. Za navodila si oglejte dokumentacijo, ki je prispela s programsko opremo.

Zagon s CD plošče z operacijskim sistemom

- 1 Shranite in zaprite vse odprte datoteke in vse odprte programe.
- 2 Vstavite CD ploščo z *operacijskim sistemom*. Kliknite **Izhod**, če se pojavi sporočilo `Install windows XP` (Namestitev Windows XP).
- 3 Ponovno zaženite računalnik.
- 4 Pritisnite <F12> takoj, ko se pojavi logotip DELL.
Če se pojavi logotip operacijskega sistema, počakajte, dokler ne vidite namizja operacijskega sistema Windows, nato zaustavite računalnik in poskusite znova.
- 5 S puščičnimi tipkami izberite **CD-ROM** in pritisnite <Enter>.
- 6 Ko se pojavi sporočilo `Press any key to boot from the CD` (Za zagon s CD plošče pritisnite katerokoli tipko), pritisnite poljubno tipko.

Windows XP - namestitev

- 1 Ko se pojavi zaslon **Namestitev OS Windows XP**, pritisnite <Enter> za izbiro **Želite namestiti OS Windows zdaj**.
- 2 Preberite informacije na zaslonu **Licenčna pogodba Microsoft Windows** in pritisnite <F8> ter tako sprejmite licenčno pogodbo.
- 3 Če ima računalnik že nameščen OS Windows XP in želite obnoviti podatke trenutnega OS Windows XP, vnesite **r** za izbiro možnosti popravila in odstranite CD ploščo.
- 4 Če želite namestiti novo kopijo OS Windows XP, pritisnite <Esc> za izbiro te možnosti.
- 5 Pritisnite <Enter> za izbiro označene particije (priporočeno) in sledite navodilom na zaslonu. Pojavi se zaslon **Namestitev OS Windows XP** in operacijski sistem začne kopirati datoteke in nameščati naprave. Računalnik se samodejno večkrat ponovno zažene.



OPOMBA: Čas, ki je potreben za zaključitev namestitve, je odvisen od velikosti pogona trdega diska in hitrosti računalnika.



OBVESTILO: Ko se pojavi naslednje sporočilo, ne pritisnite nobene tipke: *Press any key to boot from the CD* (Za zagon s CD plošče pritisnite katerokoli tipko).

- 6 Ko se pojavi zaslon **Možnosti področja in jezika**, izberite nastavitve za vašo lokacijo in kliknite **Naprej**.
- 7 Vnesite ime in organizacijo (neobvezno) na zaslon **Prilagoditev programske opreme** in kliknite **Naprej**.
- 8 V oknu **Ime računalnika in skrbniško geslo** vnesite ime za računalnik (ali sprejmite ponujenega) in geslo ter kliknite **Naprej**.
- 9 Če se pojavi zaslon **Informacije o klicu modema**, vnesite zahtevane informacije in kliknite **Naprej**.
- 10 Vnesite datum, čas in časovni pas v okno **Nastavitve datuma in časa** in kliknite **Naprej**.
- 11 Če se pojavi zaslon **Omrežne nastavitve**, kliknite **Običajna** in kliknite **Naprej**.
- 12 Če ponovno nameščate OS Windows XP Professional in ste pozvani, da navedete nadaljnje informacije o omrežni konfiguraciji, vnesite izbore. Če niste prepričani o svojih nastavitvah, sprejmite privzete izbore.
Windows XP namesti dele operacijskega sistema in konfigurira računalnik. Računalnik se samodejno ponovno zažene.



OBVESTILO: Ko se pojavi naslednje sporočilo, ne pritisnite nobene tipke: *Press any key to boot from the CD* (Za zagon s CD plošče pritisnite katerokoli tipko).

- 13 Ko se pojavi zaslon **Dobrodošli v OS Microsoft**, kliknite **Naprej**.
- 14 Ko se pojavi sporočilo *How will this computer connect to the Internet?* (Kako bo ta računalnik povezan z internetom?), kliknite **Preskoči**.
- 15 Ko se pojavi zaslon **Ali ste pripravljeni za registracijo z družbo Microsoft?**, izberite **Ne**, ne zdaj in kliknite **Naprej**.
- 16 Ko se pojavi zaslon **Kdo bo uporabljal ta računalnik?**, lahko vnesete do pet uporabnikov.
- 17 Kliknite **Naprej**.

- 18 Kliknite **Končaj**, da zaključite namestitev in odstranite CD ploščo.
- 19 Ponovno namestite ustrezne gonilnike s CD ploščo z *gonilniki in storitvami*.
- 20 Ponovno namestite programsko opremo za zaščito pred virusi.
- 21 Ponovno namestite programe.

 **OPOMBA:** Za ponovno namestitev in aktivacijo programov Microsoft Office ali Microsoft Works Suite potrebujete številko ključa izdelka, ki se nahaja na zadnji strani ovitka CD plošče Microsoft Office ali Microsoft Works Suite.

Uporaba CD plošče z gonilniki in storitvami

Za uporabo CD-ja z *gonilniki in pripomočki CD (ResourceCD)* ko poganjate operacijski sistem Windows.

 **OPOMBA:** Za dostop do gonilnikov naprav in uporabniške dokumentacije morate uporabiti CD ploščo z *gonilniki in storitvami*, medtem ko izvajate OS Windows.

- 1 Vključite računalnik in pustite, da se zažene na namizje OS Windows.
- 2 Vstavite CD ploščo z *gonilniki in storitvami* v CD pogon.

Če na računalniku prvič uporabljate CD ploščo z *gonilniki in storitvami*, se odpre okno **Namestitev CD plošče s sredstvi**, ki vas obvesti, da bo CD ploščo z *gonilniki in storitvami* začela z namestitvijo.

- 3 Za nadaljevanje kliknite **V redu**.

Za dokončanje namestitve odgovorite na pozive, ki jih ponuja namestitveni program.

- 4 Kliknite **Naprej** na zaslonu **Pozdravljeni, lastnik sistema Dell**.

Izberite ustrezní model sistema, operacijski sistem, vrsto naprave in temo.

Gonilniki za računalnik

Za prikaz seznama gonilnikov naprav računalnika:

- 1 Kliknite **Moji gonilniki** v spustnem meniju **Tema**.

CD ploščo z *gonilniki in storitvami* (neobvezno) skenira strojno opremo in operacijski sistem računalnika, nato je na zaslonu prikazan seznam gonilnikov naprav za sistemsko konfiguracijo.

- 2 Kliknite ustrezní gonilnik in sledite navodilom za prenos gonilnika na računalnik.

Za ogled vseh gonilnikov, ki so na voljo za računalnik, si oglejte **Gonilniki** v spustnem meniju **Tema**.

Stvarno kazalo

C

CD z gonilniki in pripomočki, 365

CD z operacijskim sistemom, 366

CD-ji
operacijski sistem, 366

Center za pomoč in podporo, 367

D

datoteka s pomočjo
Center za pomoč in podporo
Windows, 367

Dellovo spletno mesto za podporo, 368

diagnostika
Diagnostika Dell, 407
kode piskov, 413

Diagnostika Dell, 407

dokumentacija
elektronska, 368
ergonomija, 366
garancija, 366
Licenčna pogodba za končnega uporabnika, 366
Priročnik z informacijami o sistemu, 366
Uporabniški priročnik, 365
upravno, 366
varnost, 366

E

ergonomske informacije, 366

G

gonilniki
seznam, 419

I

informacije o garanciji, 366
IRQ spori, 414

K

kode piskov, 413

L

Licenčna pogodba za končnega uporabnika, 366
lučka napajanja
diagnostične teūave z, 410
lučke
diagnostika, 411
napajanje, 375, 379
sistem, 410

M

matična plošča, 394, 397, 403
matična plošča. *Oglejte si*
matično ploščo

N

namestitev delov
preden začnete, 385
napajanje
lučka, 375, 379

O

Obnovitev sistema, 415
odpravljanje teūav
Center za pomoč in podporo, 367
diagnostične lučke, 411
Diagnostika Dell, 407
kode piskov, 413
Odpravljanje teūav s strojno opremo, 414
sistemske lučke, 410
spori, 414
Odpravljanje teūav s strojno opremo, 414
odpravljanje teūavg
obnovitev sistema v zadnje delujoče stanje, 415

operacijski sistem
ponovna namestitvev, 366
ponovna namestitvev Windows
XP, 416

oznaka
Microsoft Windows, 367

Oznaka s servisno
številko, 367

oznake
Oznaka s servisno številko, 367

P

p, 414

pokrov
odstranjevanje, 385

ponovna namestitvev
Windows XP, 416

Priročnik z informacijami o
sistemu, 366

S

spletno mesto za
podporo, 368

spori
nekompatibilnosti programske
in strojne opreme, 414

sporočila o napakah
diagnostične lučke, 411
kode piskov, 413
sistemske lučke, 410

strojna oprema
Diagnostika Dell, 407

kode piskov, 413
spori, 414

T

teúave. Oglejte si *odpravljanje
teúav*

U

Uporabniški priročnik, 365
upravne informacije, 366

V

vafnostna navodila, 366

W

Windows XP
Center za pomoč in
podporo, 367
eins, 366
namestitvev, 418
obnovitev sistema, 415
Odpravljanje teúav s strojno
opremo, 414
odpravljanje teúav strojne
opreme, 414
ponovna namestitvev, 416

Dell™ OptiPlex™ 745

Snabbreferensguide

Modellerna DCTR, DCNE, DCSM och DCCY

Varningar och upplysningar



OBS! Viktig information som kan hjälpa dig att få ut mer av din dator.



ANMÄRKNING: En anmärkning anger antingen risk för skada på maskinvara eller förlust av data och förklarar hur du kan undvika problemet.



WARNING! En varning signalerar risk för skada på egendom eller person, eller livsfara.

Om du har en Dell™ n Series-dator är inga referenser till Microsoft® Windows®-operativsystem tillämpliga.

Informationen i det här dokumentet kan komma att ändras.

© 2006 Dell Inc. Med ensamrätt.

All återgivning utan skriftligt tillstånd från Dell Inc. är strängt förbjuden.

Varumärken som återfinns i denna text: *Dell*, *DELL*-logotypen, *Inspiron*, *Dell Precision*, *Dimension*, *OptiPlex*, *Latitude*, *PowerEdge*, *PowerVault*, *PowerApp* och *Dell OpenManage* är varumärken som tillhör Dell Inc.; *Intel*, *Pentium* och *Celeron* är registrerade varumärken som tillhör Intel Corporation; *Microsoft* och *Windows* är registrerade varumärken som tillhör Microsoft Corporation.

Övriga varumärken kan användas i dokumentet som hänvisning till antingen de enheter som gör anspråk på varumärkena eller deras produkter. Dell Inc. fransäger sig allt ägarintresse av andra varumärken än sina egna.

Modellerna DCTR, DCNE, DCSM och DCCY

Augusti 2006

Artikelnummer HH806

Rev. A00

Innehåll

Hitta information	427
Datorn	430
Minitornsdator — Framsida	430
Minitornsdator — Baksida	432
Minitornsdator — Kontakter på bakpanelen	433
Bordsdator — Framsida	434
Bordsdator — Baksida	436
Bordsdator — Kontakter på bakpanelen	437
Dator med litet moderkort — Framsida	438
Dator med litet moderkort — Baksida	439
Dator med litet moderkort — Kontakter på baksidan	440
Dator med ultralitet moderkort — Framsida	442
Dator med ultralitet moderkort — Framsida	443
Dator med ultralitet moderkort — Baksida	443
Dator med ultralitet moderkort — Kontakter på baksidan	444
Ta bort datorkåpan	445
Innan du börjar	446
Minitornsdator	447
Bordsdator	448
Dator med litet moderkort	449
Dator med ultralitet moderkort	451
Inuti datorn	453
Minitornsdator	453
Bordsdator	456
Dator med litet moderkort	459
Dator med ultralitet moderkort	462
Konfigurera datorn	464
Installera tangentbordet och musen	466
Installera bildskärmen	466
Nätanslutningar	467
Lösa problem	467
Dell Diagnostics	467
Indikatorer	470

Diagnostikindikatorer	471
Pipkoder	473
Lösa kompatibilitetsproblem med program och maskinvara	474
Använda Systemåterställning i Microsoft Windows XP	475
Installera om Microsoft Windows XP	476
Använda cd-skivan Drivers and Utilities	479
Drivrutiner för datorn	479
Index	481

Hitta information

 **OBS!** Vissa funktioner eller media kan vara tillval och medföljer inte alla datorer. Vissa funktioner är inte tillgängliga i alla länder.

 **OBS!** Ytterligare information kan medfölja datorn.

Vad söker du efter?

- Ett diagnostikprogram för datorn
- Drivrutiner för datorn
- Dokumentation om datorn
- Dokumentation om enheterna
- Systemprogram för bordsdatorer (DSS)

Här hittar du det

Cd-skivan *Drivers and Utilities* (ResourceCD)

OBS! Cd-skivan *Drivers and Utilities* kan vara ett tillval och medföljer eventuellt inte alla datorer.

Dokumentationen och drivrutinerna är redan installerade på datorn. Du kan använda cd-skivan om du vill installera om drivrutiner (se "Använda cd-skivan *Drivers and Utilities*" på sidan 479) om du vill köra Dell Diagnostics (se "Dell Diagnostics" på sidan 467) eller läsa dokumentationen.



Readme-filer kan finnas på cd-skivan och används vid sista minuten-uppdateringar om det har gjorts tekniska ändringar i datorn eller om det har tillkommit avancerat tekniskt referensmaterial

som riktar sig till mer erfarna användare och tekniker.

OBS! Uppdateringar av drivrutiner och dokumentation finns på support.dell.com

- Ta bort och byta ut delar
- Specifikationer
- Konfigurera systeminställningar
- Felsökning och problemlösning

Användarhandbok för Dell™ OptiPlex™

Hjälp- och supportcenter i Microsoft Windows XP

1 Klicka på Start→Hjälp och support→Dell User and System Guides→System Guides.

2 Klicka på din dators *User's Guide* (Användarhandbok).

User's Guide finns även på cd-skivan *Drivers and Utilities* (tillval).

Vad söker du efter?

- Information om garantier
- Villkor (Endast USA)
- Säkerhetsanvisningar
- Information om gällande bestämmelser
- Ergonomi
- Licensavtal för slutanvändare

Här hittar du det

Dell™ Produktinformationsguide



-
- Installera om operativsystemet

Cd-skiva med operativsystemet

OBS! Cd-skivan *Operating System* kan vara ett tillval och medföljer inte alla datorer.

Operativsystemet är redan installerat på datorn. Använd cd-skivan *Operating System* om du behöver installera om operativsystemet (se ”Installera om Microsoft Windows XP” på sidan 476).



När du har installerat om operativsystemet ska du använda tillvalsskivan *Drivers and Utilities (ResourceCD)* om du vill installera om drivrutinerna till de enheter som medföljde datorn.

Mer information finns i avsnittet ”Cd-skivan *Drivers and Utilities (ResourceCD)*” på sidan 427.

Etiketten med operativsystemets produktnyckel sitter på datorn (se ”Servicemärke och licens för Microsoft® Windows®” på sidan 429).

OBS! Färgen på cd-skivan *Operating System* varierar beroende på vilket operativsystem du beställde.

-
- Använda Windows XP
 - Arbeta med program och filer
 - Anpassa skrivbordet

Hjälp- och supportcenter

- 1 Klicka på **Start** → **Hjälp och support**.
- 2 Skriv ett ord eller en fras som beskriver problemet och klicka på pilen.
- 3 Klicka på ämnet som beskriver problemet.
- 4 Följ anvisningarna på skärmen.

Vad söker du efter?

- Servicenummer och expresskod
- Produktnyckel för Microsoft Windows

Här hittar du det

Servicemärke och licens för Microsoft® Windows®

Etiketterna sitter på datorn.

- Identifiera datorn genom att titta på servicemärket innan du besöker support.dell.com eller kontaktar supporten.



- Använd expresskoden för att komma till rätt avdelning när du kontaktar support.

-
- Lösningar — Felsökningstips, artiklar från tekniker, onlinekurser och vanliga frågor
 - Gruppforum — Online-diskussion med andra Dell-kunder
 - Uppgraderingar — Uppgraderingsinformation för olika komponenter, till exempel minnen, hårddiskar och operativsystem
 - Kundtjänst — Kontaktinformation, servicesamtal och orderstatus samt garanti- och reparationsinformation
 - Service och support — Status på servicejobb och supporthistorik, servicekontrakt och onlinediskussioner med support
 - Referens — Datordokumentation, detaljer om datorns konfiguration, produktspecifikationer och vitbok
 - Hämtbara filer — Certifierade drivrutiner, korrigeringar och programuppdateringar
 - Desktop System Software (DSS) — Om du installerar om datorns operativsystem bör du även installera om DSS. DSS identifierar datorn och operativsystemet automatiskt och installerar uppdateringarna som lämpar sig för konfigurationen. Det stödjer viktiga uppdateringar av operativsystemet och Dells™ 3,5-tums USB-diskettenheter, Intel®-processorer, optiska enheter och USB-enheter. DSS behövs för att din Dell-dator ska fungera korrekt.

Dells supportwebbplats — support.dell.com

OBS! Välj ditt område eller företagssegment för att komma till lämplig supportplats.

Så här hämtar du Desktop System Software:

- 1** Besök support.dell.com, välj ditt område eller företagssegment och ange ditt servicemärke.
- 2** Välj **Drivers & Downloads** (drivrutiner & hämtbara filer) och klicka på **Go** (fortsätt).
- 3** Klicka på ditt operativsystem och sök sedan efter *Desktop System Software*.

OBS! Webbplatsen support.dell.com kan se ut på olika sätt beroende på vad du har valt.

Datorn

Minitornsdator — Framsida

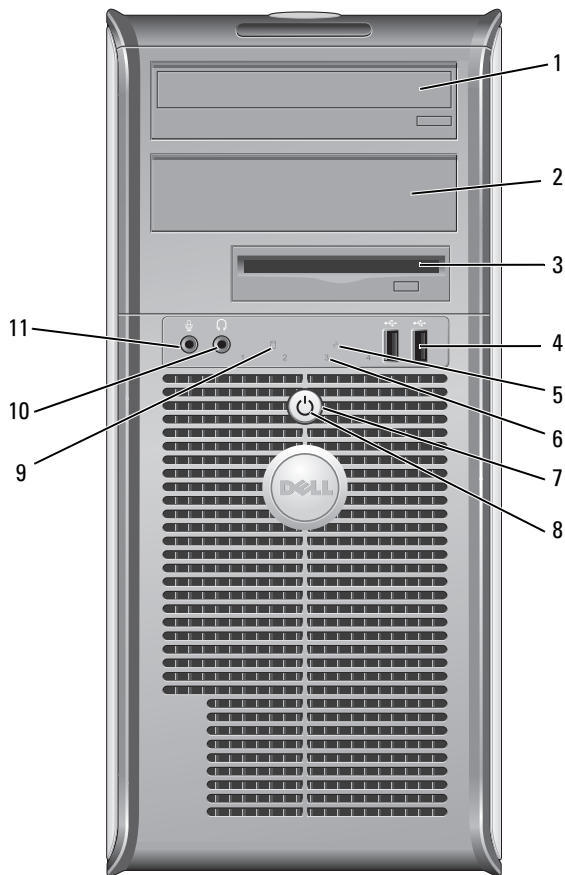

- | | | |
|----|--------------------------|--|
| 1 | Fack för 5,25-tums enhet | Rymmer en optisk enhet. Sätt i en cd- eller dvd-skiva (om en sådan går att använda) i den här enheten. |
| 2 | Fack för 5,25-tums enhet | Rymmer en optisk enhet. Sätt i en cd- eller dvd-skiva (om en sådan går att använda) i den här enheten. |
| 3 | 3,5-tumsenhetsfack | Plats för en extra diskettenhet eller mediekortsläsare. |
| 4 | USB 2.0-portar (2) | Använd USB-portarna på framsidan för enheter som du ansluter ibland, till exempel styrspakar eller kameror eller för startbara USB-enheter (mer information om hur du startar från en USB-enhet finns i <i>Användarhandbok</i>).

Använd USB-portarna på baksidan för enheter som alltid är anslutna, till exempel skrivare eller tangentbord. |
| 5 | Nätverksindikator | Den här indikatorn visar att ett lokalt nätverk är anslutet. |
| 6 | Diagnostikindikatorer | Använd indikatorerna när du felsöker problem med datorn. Utnyttja då diagnostikkoden. Mer information finns i avsnittet ”Diagnostikindikatorer” på sidan 471. |
| 7 | Strömbrytare | Tryck på den här knappen för att sätta igång datorn.

 ANMÄRKNING: Undvik att förlora data genom att inte stänga av datorn med strömbrytaren. Stäng i stället av datorn med avstängningsfunktionen i operativsystemet. Se ”Innan du börjar” på sidan 446 om du vill ha mer information.

 ANMÄRKNING: Datorn stängs av med operativsystemets avstängningsfunktion när du trycker på strömbrytaren om ACPI-funktionen har aktiverats. |
| 8 | Strömindikator | Strömindikatorn tänds och blinkar eller lyser för att ange olika driftlägen: <ul style="list-style-type: none"> • Släckt — Datorn är avstängd. • Fast grönt sken — Datorn är i normalläge. • Blinkande grönt sken — Datorn är i energisparläge. • Blinkande eller fast gult sken — Se <i>Användarhandbok</i>. <p>Om du vill avbryta energisparläget trycker du på strömbrytaren eller använder tangentbordet eller musen om de har angetts vara uppvakningsenheter i Enhetsshanteraren i Windows. Mer information om vilolägen och hur du går ur ett energisparläge finns i <i>Användarhandbok</i>.</p> <p>I ”Indikatorer” på sidan 470 finns en beskrivning av koderna som kan hjälpa dig vid felsökning av datorn.</p> |
| 9 | Hårddiskindikator | Den här indikatorn blinkar när hårddisken arbetar. |
| 10 | Hörlurskontakt | Du kan ansluta hörlurar och de flesta sorters högtalare till hörlurskontakten. |
| 11 | Mikrofonkontakt | Anslut en mikrofon till mikrofonkontakten. |

Minitornsdator — Baksida

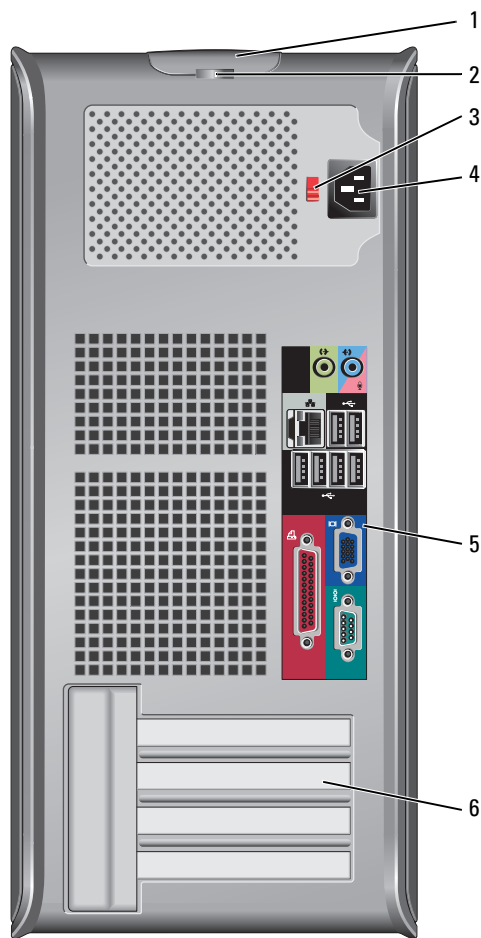

- 1 Kåpans spärrhake
- 2 Hänglåsring
- 3 Spänningsväljare

Den här spärrhaken gör att du kan öppna datorkåpan.

Lås datorkåpan med ett hänglås.

Datorn är utrustad med en manuell spänningsväljare.

Ställ väljaren på den spänning som närmast överensstämmer med nätspänningen där du bor så undviker du skador på en dator med en manuell spänningsväljare.



ANMÄRKNING: Spänningsväljaren måste vara inställd på 115 V i Japan även om nätspänningen där är 100 V.

Kontrollera också märkningen på bildskärmen och övriga anslutna enheter, så att de säkert fungerar med nätspänningen i landet.

- | | | |
|---|-----------------------|--|
| 4 | Strömkontakt | Sätt i nätkabeln. |
| 5 | Kontakter på baksidan | Sätt i seriella enheter, USB-enheter och andra enheter i motsvarande kontakter (se "Minitornsdator — Kontakter på bakpanelen" på sidan 433). |
| 6 | Kortplatser | Kontakter för PCI- och PCI Express-kort. |

Minitornsdator — Kontakter på bakpanelen

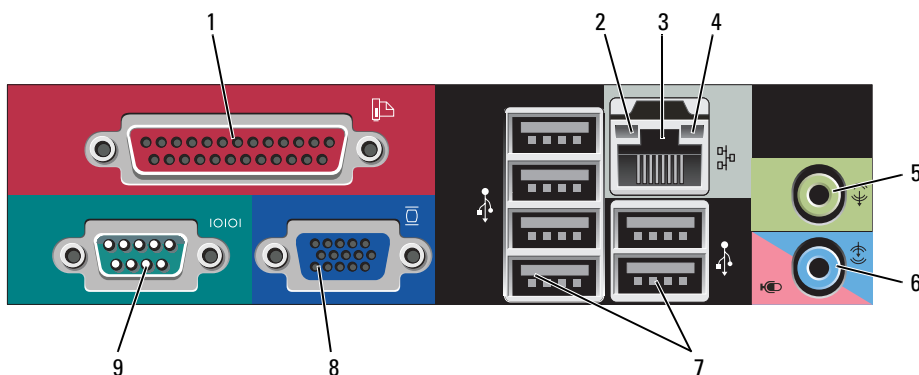

- | | | |
|---|---------------------------------|--|
| 1 | Parallellport | Anslut en parallellenheter, till exempel en skrivare, till parallellporten. Om du har en USB-skrivare ansluter du den till en USB-port.
OBS! Den inbyggda parallellporten inaktiveras automatiskt om datorn identifierar ett installerat kort med en parallellport som har konfigurerats till samma adress. Mer information finns i Användarhandbok. |
| 2 | Länkintegritetsindikator | <ul style="list-style-type: none"> • Grön — Bra anslutning mellan datorn och ett 10 Mbit/s-nätverk. • Orange — Bra anslutning mellan datorn och ett 100 Mbit/s-nätverk. • Gul — Bra anslutning mellan datorn och ett 1 Gbit/s (eller 1000 Mbit/s)-nätverk. • Släckt — Datorn har ingen fysisk anslutning till nätverket. |
| 3 | Nätverksport | Du ansluter datorn till en nätverks- eller bredbandsenhet genom att ansluta ena änden av nätverkskabeln till antingen nätverksjacket eller nätverks- eller bredbandsenheten. Anslut den andra änden av nätverkskabeln till nätverksporten på datorns baksida. När nätverkskabeln klickar till sitter den i ordentligt.
OBS! Anslut inte telefonsladden till nätverksuttaget.
På datorer som har ett nätverkskort använder du kontakten på kortet.
Vi rekommenderar att du använder kategori 5-sladdar och -kontakter. Om du måste använda kategori 3-sladdar bör du sänka nätverkshastigheten till 10 Mbps för att det ska fungera tillfredsställande. |
| 4 | Indikator för nätverksaktivitet | Den gula indikatorn blinkar när datorn skickar eller tar emot nätverksdata. Om trafiken är hög kan det se ut som om indikatorn lyser oavbrutet. |

- | | | |
|---|-------------------------|---|
| 5 | Linjeutgång | Du kan koppla de flesta högtalare med inbyggda förstärkare till den gröna linjeutgången. |
| 6 | Ljud in/mikrofonkontakt | Anslut en in-/uppspelningsenhet till den blå och rosa linje in-/mikrofonkontakten, till exempel en kassettspelare, cd-spelare eller videobandspelare, eller en mikrofon om du vill spela in tal eller musik i ett ljud- eller telefoniprogram. |
| 7 | USB 2.0-portar (6) | Koppla enheter som alltid brukar vara anslutna, till exempel skrivare och tangentbord, till USB-portarna på baksidan. |
| 8 | Bildskärmskontakt | Sätt i kabeln från din VGA-kompatibla bildskärm i den blå kontakten.
OBS! Om du har köpt ett extra grafikkort täcks denna kontakt med en hylsa. Anslut bildskärmen till kontakten på grafikkortet. Ta inte bort hylsan.
OBS! Om du använder ett grafikkort som stöder dubbla bildskärmar använder du y-kabeln som medföljde datorn. |
| 9 | Seriell port | Anslut en seriell enhet, till exempel en handdator, till den seriella porten. Standardbeteckningarna är COM1 för seriell kontakt 1 och COM2 för seriell kontakt 2.

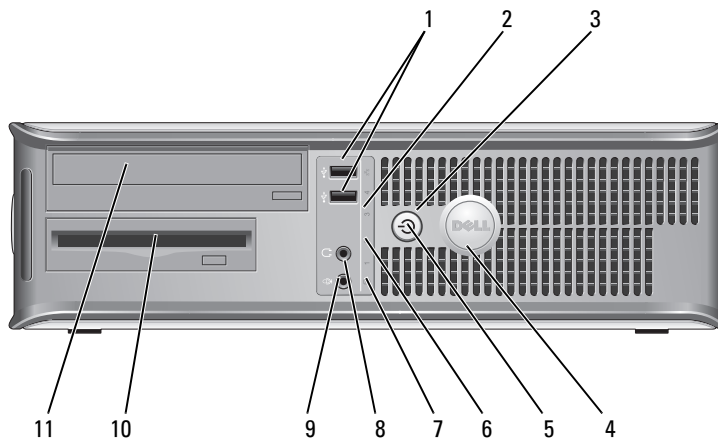

Mer information finns i <i>Användarhandbok</i> . |

Bordsdator — Framsida



- | | | |
|---|--------------------|---|
| 1 | USB 2.0-portar (2) | Använd USB-portarna på framsidan för enheter som du ansluter ibland, till exempel styrsparar eller kameror eller för startbara USB-enheter (mer information om hur du startar från en USB-enhet finns i <i>Användarhandbok</i>).

Använd USB-portarna på baksidan för enheter som alltid är anslutna, till exempel skrivare eller tangentbord. |
| 2 | Nätverksindikator | Den här indikatorn visar att ett lokalt nätverk är anslutet. |

- 3 Strömbrytare Tryck på den här knappen för att sätta igång datorn.
-  **ANMÄRKNING:** Undvik att förlora data genom att inte stänga av datorn med strömbrytaren. Stäng i stället av datorn med avstängningsfunktionen i operativsystemet. Se "Innan du börjar" på sidan 446 om du vill ha mer information.
-  **ANMÄRKNING:** Datorn stängs av med operativsystemets avstängningsfunktion när du trycker på strömbrytaren om ACPI-funktionen har aktiverats.
- 4 Dell-märke Det här märket kan vridas så att det passar datorns orientering. Sätt fingrarna mot märkets kant, tryck hårt och vrid märket. Du kan även vrida märket med hjälp av spåret undertill på märket.
- 5 Strömindikator Strömindikatorn tänds och blinkar eller lyser för att ange olika driftlägen:
- Släckt — Datorn är avstängd.
 - Fast grönt sken — Datorn är i normalläge.
 - Blinkande grönt sken — Datorn är i energisparläge.
 - Blinkande eller fast gult sken — Se *Användarhandbok*.
- Om du vill avbryta energisparläget trycker du på strömbrytaren eller använder tangentbordet eller musen om de har angetts vara uppvakningsenheter i Enhetshanteraren i Windows. Mer information om vilolägen och hur du går ur ett energisparläge finns i *Användarhandbok*.
- I "Indikatorer" på sidan 470 finns en beskrivning av koderna som kan hjälpa dig vid felsökning av datorn.
- 6 Diagnostikindikatorer Använd indikatorerna när du felsöker problem med datorn. Utnyttja då diagnostikkoden. Mer information finns i "Diagnostikindikatorer" på sidan 471.
- 7 Hårddiskindikator Den här indikatorn blinkar när hårddisken arbetar.
- 8 Hörlurskontakt Du kan ansluta hörlurar och de flesta sorters högtalare till hörlurskontakten.
- 9 Mikrofonkontakt Anslut en mikrofon till mikrofonkontakten.
- 10 3,5-tumsenhetsfack Plats för en extra diskettenhet eller mediekortsläsare.
- 11 5,25-tumsenhetsfack Rymmer en optisk enhet. Sätt i en cd- eller dvd-skiva (om en sådan går att använda) i den här enheten.

Bordsdator — Baksida

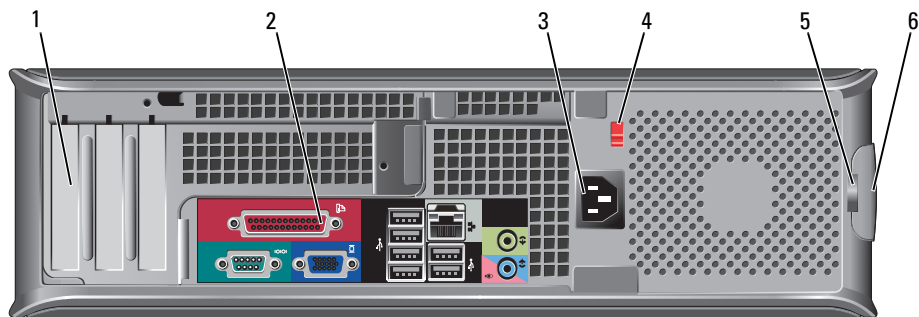

- | | | |
|---|-----------------------|--|
| 1 | Kortplatser | Kontakter för PCI- och PCI Express-kort. |
| 2 | Kontakter på baksidan | Sätt i seriella enheter, USB-enheter och andra enheter i motsvarande kontakter (se "Bordsdator — Kontakter på bakpanelen" på sidan 437). |
| 3 | Strömkontakt | Sätt i nätkabeln. |
| 4 | Spänningsväljare | Datorn är utrustad med en manuell spänningsväljare.
Undvik skador på datorer med manuell spänningsväljare genom att ställa väljaren på den nätspänning som närmast överensstämmer med nätspänningen där du befinner dig.
➡ ANMÄRKNING: Spänningsväljaren måste vara inställd på 115 V i Japan även om nätspänningen där är 100 V.
Kontrollera också märkningen på bildskärmen och övriga anslutna enheter, så att de säkert fungerar med nätspänningen i landet. |
| 5 | Hänglåsring | Lås datorkåpan med ett hänglås. |
| 6 | Kåpans spärrhake | Gör att du kan öppna datorkåpan. |

Bordsdator — Kontakter på bakpanelen

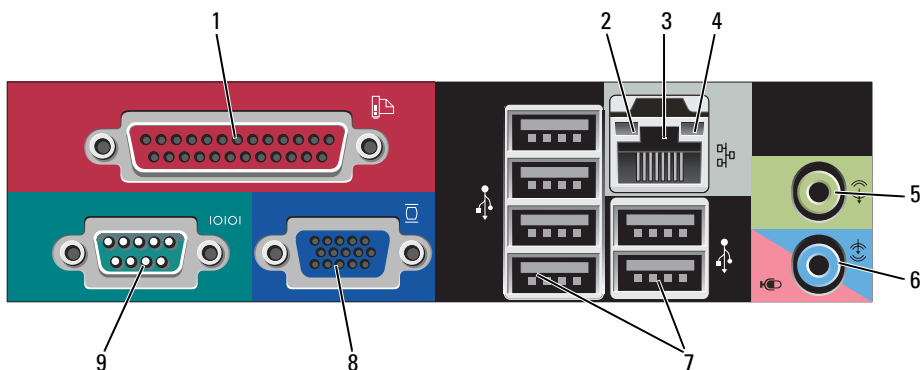

- 1 Parallellport**

Anslut en parallellenheter, till exempel en skrivare, till parallellporten. Om du har en USB-skrivare ansluter du den till en USB-port.

OBS! Den inbyggda parallellporten inaktiveras automatiskt om datorn identifierar ett installerat kort med en parallellport som har konfigurerats till samma adress. Mer information finns i *Användarhandbok*.
- 2 Länkintegritetsindikator**
 - Grön — Bra anslutning mellan datorn och ett 10 Mbit/s-nätverk.
 - Orange — Bra anslutning mellan datorn och ett 100 Mbit/s-nätverk.
 - Gul — Bra anslutning mellan datorn och ett 1 Gbit/s (eller 1000 Mbit/s)-nätverk.
 - Släckt — Datorn har ingen fysisk anslutning till nätverket.
- 3 Nätverksport**

Du ansluter datorn till en nätverks- eller bredbandsenhet genom att ansluta ena änden av nätverkskabeln till antingen nätverksjacket eller nätverks- eller bredbandsenheten. Anslut den andra änden av nätverkskabeln till nätverksporten på datorns baksida. När nätverkskabeln klickar till sitter den i ordentligt.

OBS! Anslut inte telefonsladden till nätverksuttaget.

På datorer som har ett nätverkskort använder du kontakten på kortet.

Vi rekommenderar att du använder kategori 5-sladdar och -kontakter. Om du måste använda kategori 3-sladdar bör du sänka nätverkshastigheten till 10 Mbps för att det ska fungera tillfredsställande.
- 4 Indikator för nätverksaktivitet**

Den gula indikatorn blinkar när datorn skickar eller tar emot nätverksdata. Om trafiken är hög kan det se ut som om indikatorn lyser oavbrutet.
- 5 Linjeutgång**

Du kan koppla de flesta högtalare med inbyggda förstärkare till den gröna linjeutgången.
- 6 Ljud in/mikrofonkontakt**

Anslut en in-/uppspelningsenhet till den blå och rosa linje in-/mikrofonkontakten, till exempel en kassettspelare, cd-spelare eller videobandspelare, eller en mikrofon om du vill spela in tal eller musik i ett ljud- eller telefoniprogram.
- 7 USB 2.0-portar (6)**

Koppla enheter som alltid brukar vara anslutna, till exempel skrivare och tangentbord, till USB-portarna på baksidan.

- 8 Bildskärmskontakt Sätt i sladden från den VGA-kompatibla bildskärmen i den blå kontakten.
OBS! Om du har köpt ett extra grafikkort täcks denna kontakt med en hylsa. Anslut bildskärmen till kontakten på grafikkortet. Ta inte bort hylsan.
OBS! Om du använder ett grafikkort som stöder dubbla bildskärmar använder du y-kabeln som medföljde datorn.
- 9 Seriell port Anslut en seriell enhet, till exempel en handdator, till den seriella porten. Standard-beteckningarna är COM1 för seriell kontakt 1 och COM2 för seriell kontakt 2.
 Mer information finns i *Användarhandbok*.

Dator med litet moderkort — Framsida

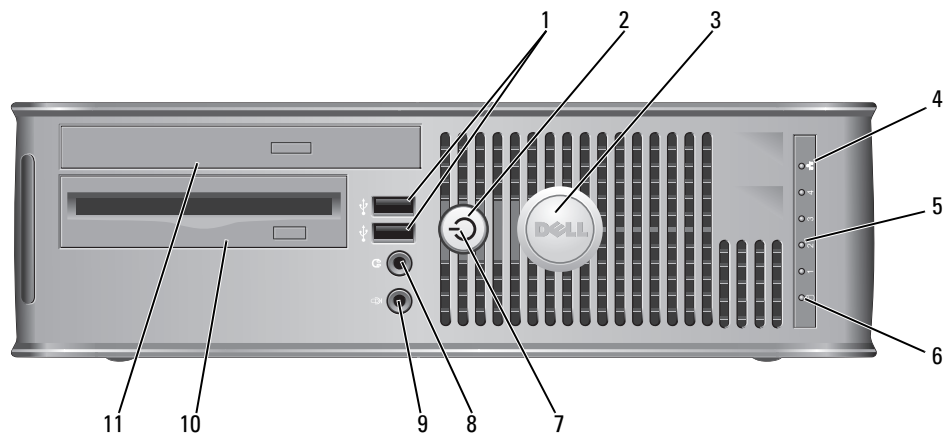

- 1 USB 2.0-portar (2) Använd USB-portarna på framsidan för enheter som du ansluter ibland, till exempel styrspekare eller kameror eller för startbara USB-enheter (mer information om hur du startar från en USB-enhet finns i *Användarhandbok*).
 Använd USB-portarna på baksidan för enheter som alltid är anslutna, t ex skrivare eller tangentbord.
- 2 Strömbrytare Tryck på den här knappen om du vill starta datorn.
- ➡ **ANMÄRKNING:** Undvik att förlora data genom att inte stänga av datorn med strömbrytaren. Stäng i stället av datorn med avstängningsfunktionen i operativsystemet. Se "Innan du börjar" på sidan 446 om du vill ha mer information.
- ➡ **ANMÄRKNING:** Datorn stängs av med operativsystemets avstängningsfunktion när du trycker på strömbrytaren om ACPI-funktionen har aktiverats.

- | | | |
|----|-----------------------|--|
| 3 | Dell-märke | Märket kan vridas så att det passar datorns ställning. Sätt fingrarna mot märkets kant, tryck hårt och vrid märket. Du kan även vrida märket med hjälp av spåret undertill på märket. |
| 4 | Nätverksindikator | Visar att ett lokalt nätverk är anslutet. |
| 5 | Diagnostikindikatorer | Använd indikatorerna när du felsöker problem med datorn. Utnyttja då diagnostikkoden. Mer information finns i avsnittet ”Diagnostikindikatorer” på sidan 471. |
| 6 | Hårddiskindikator | Den här indikatorn blinkar när hårddisken arbetar. |
| 7 | Strömindikator | Strömindikatorn tänds och blinkar eller lyser för att ange olika driftlägen: <ul style="list-style-type: none"> • Släckt — Datorn är avstängd. • Fast grönt sken — Datorn är i normalläge. • Blinkande grönt sken — Datorn är i energisparläge. • Blinkande eller fast gult sken — Se <i>Användarhandbok</i>. <p>Om du vill avbryta energisparläget trycker du på strömbrytaren eller använder tangentbordet eller musen om de har angetts vara uppvakningsenheter i Enhetshanteraren i Windows. Mer information om vilolägen och hur du går ur ett energisparläge finns i <i>Användarhandbok</i>.</p> <p>Se ”Indikatorer” på sidan 470 för en beskrivning av koderna som kan hjälpa dig vid felsökning av datorn.</p> |
| 8 | Hörlurskontakt | Du kan ansluta hörlurar och de flesta sorters högtalare till hörlurskontakten. |
| 9 | Mikrofonkontakt | Anslut en mikrofon till mikrofonkontakten. |
| 10 | 3,5-tumsenhetsfack | Plats för en extra diskettenhet eller mediekortsläsare. |
| 11 | 5,25-tumsenhetsfack | Rymmer en optisk enhet. Sätt i en cd- eller dvd-skiva (om en sådan går att använda) i den här enheten. |

Dator med litet moderkort — Baksida

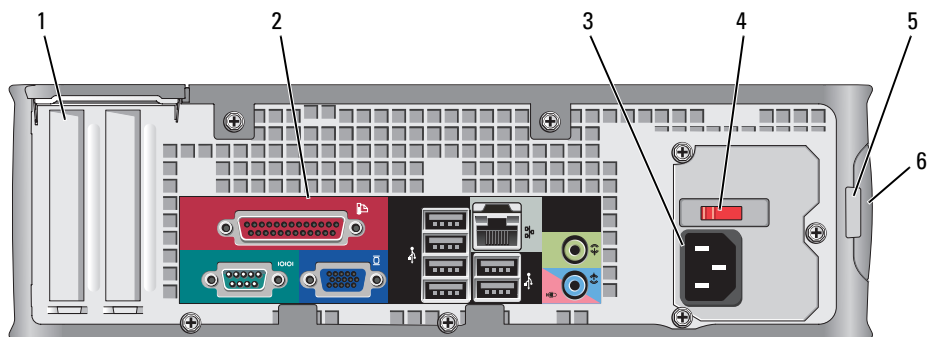

- | | | |
|---|-----------------------|---|
| 1 | Kortplatser | Kontakter för PCI- och PCI Express-kort. |
| 2 | Kontakter på baksidan | Sätt i seriella enheter, USB-enheter och andra enheter i motsvarande kontakter (se ”Dator med litet moderkort — Kontakter på baksidan” på sidan 440). |
| 3 | Strömkontakt | Sätt i nätkabeln. |
| 4 | Spänningsväljare | Datorn är utrustad med en manuell spänningsväljare.
Undvik skador på datorer med manuell spänningsväljare genom att ställa väljaren på den nätspänning som närmast överensstämmer med nätspänningen där du befinner dig. |
| | | ⚠ ANMÄRKNING: Spänningsväljaren måste vara inställd på 115 V i Japan även om nätspänningen där är 100 V. |
| | | Kontrollera också märkningen på bildskärmen och övriga anslutna enheter, så att de säkert fungerar med nätspänningen i landet. |
| 5 | Hänglåsring | Lås datorkåpan med ett hänglås. |
| 6 | Kåpans spärrhake | Gör att du kan öppna datorkåpan. |

Dator med litet moderkort — Kontakter på baksidan

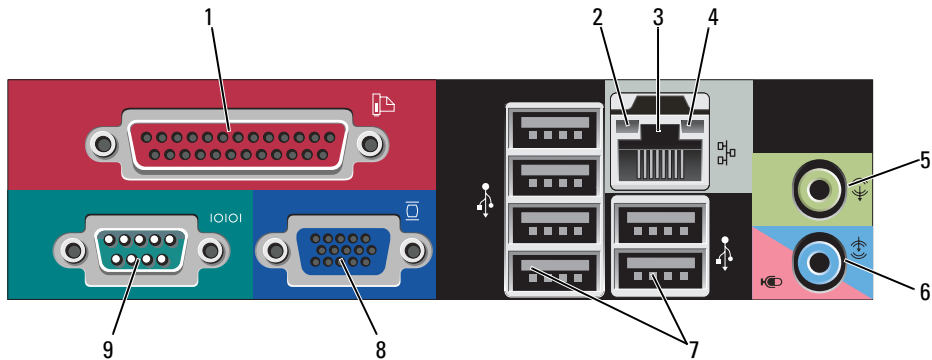

- | | | |
|---|---------------------------|---|
| 1 | Parallellport | Anslut en parallell enhet, till exempel en skrivare, till parallellporten. Om du har en USB-skrivare ansluter du den till en USB-port.
OBS! Den inbyggda parallellporten inaktiveras automatiskt om datorn identifierar ett installerat kort med en parallellport som har konfigurerats till samma adress. Mer information finns i <i>Användarhandbok</i> . |
| 2 | Länktintegritetsindikator | <ul style="list-style-type: none"> • Grön — Bra anslutning mellan datorn och ett 10 Mbit/s-nätverk. • Orange — Bra anslutning mellan datorn och ett 100 Mbit/s-nätverk. • Gul — Bra anslutning mellan datorn och ett 1 Gbit/s (eller 1000 Mbit/s)-nätverk. • Släckt — Datorn har ingen fysisk anslutning till nätverket. |

- 3 Nätverksport Du ansluter datorn till en nätverks- eller bredbandsenhet genom att ansluta ena änden av nätverkskabeln till antingen nätverksjacket eller nätverks- eller bredbandsenheten. Anslut den andra änden av nätverkskabeln till nätverksporten på datorns baksida. När nätverkskabeln klickar till sitter den i ordentligt.
OBS! Anslut inte telefonsladden till nätverksuttaget.
På datorer som har ett nätverkskort använder du kontakten på kortet.
Vi rekommenderar att du använder kategori 5-sladdar och kontakter för nätverket. Om du måste använda kategori 3-sladdar bör du sänka nätverkshastigheten till 10 Mbps för att det ska fungera tillfredsställande.
- 4 Indikator för nätverksaktivitet Den gula indikatorn blinkar när datorn skickar eller tar emot nätverksdata. Om trafiken är hög kan det se ut som om indikatorn lyser oavbrutet.
- 5 Linjeutgång Du kan koppla de flesta högtalare med inbyggda förstärkare till den gröna linjeutgången (som finns på datorer med inbyggt ljudkort).
- 6 Ljud in/mikrofonkontakt Anslut en in-/uppspelningsenhet till den blå och rosa linje in-/mikrofonkontakten (som finns på datorer med inbyggt ljudkort), till exempel en kassettspelare, cd-spelare eller videobandspelare, eller en mikrofon om du vill spela in tal eller musik i ett ljud- eller telefoniprogram.
- 7 USB 2.0-portar (6) Koppla enheter som alltid brukar vara anslutna, till exempel skrivare och tangentbord, till USB-portarna på baksidan.
- 8 Bildskärmskontakt Sätt i sladden från den VGA-kompatibla bildskärmen i den blå kontakten.
OBS! Om du har köpt ett extra grafikkort täcks denna kontakt med en hylsa. Anslut bildskärmen till kontakten på grafikkortet. Ta inte bort hylsan.
OBS! Om du använder ett grafikkort som stöder dubbla bildskärmar använder du y-kabeln som medföljde datorn.
- 9 Seriell port Anslut en seriell enhet, till exempel en handdator, till den seriella porten. Standard-beteckningarna är COM1 för seriell kontakt 1 och COM2 för seriell kontakt 2.
Mer information finns i *Användarhandbok*.

Dator med ultralitet moderkort — Framsida

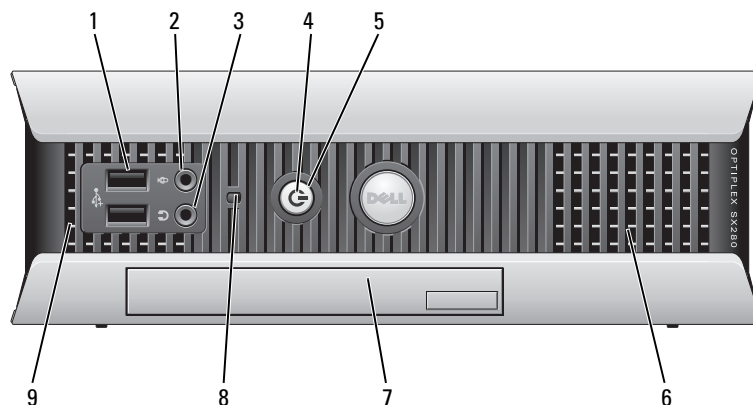

- 1 USB-portar (2)**

Använd USB-portarna på framsidan för enheter som du ansluter ibland, till exempel styrsparar eller kameror eller för startbara USB-enheter (mer information om hur du startar från en USB-enhet finns i *Användarhandbok*).

Använd USB-portarna på baksidan för enheter som alltid är anslutna, till exempel skrivare eller tangentbord.
- 2 Hörlurskontakt**

Du kan ansluta hörlurar och de flesta sorters högtalare till hörlurskontakten.
- 3 Mikrofonkontakt**

Anslut en mikrofon till mikrofonkontakten.
- 4 Strömindikator**

Strömindikatorn tänds och blinkar eller lyser för att ange olika tillstånd:

 - Släckt — Datorn är avstängd.
 - Fast grönt sken — Datorn är i normalläge.
 - Blinkande grönt sken — Datorn är i energisparläge.
 - Blinkande eller fast gult sken — Se *Användarhandbok*.

Om du vill avbryta energisparläget trycker du på strömbrytaren eller använder tangentbordet eller musen om de har angetts vara uppvakningsenheter i Enhetshanteraren i Windows. Mer information om vilolägen och hur du går ur ett energisparläge finns i *Användarhandbok*.

I ”Indikatorer” på sidan 470 finns en beskrivning av koderna som kan hjälpa dig vid felsökning av datorn.
- 5 Strömbrytare**

Tryck på den här knappen för att sätta igång datorn.

➡ ANMÄRKNING: Undvik att förlora data genom att inte stänga av datorn med strömbrytaren. Stäng i stället av datorn med avstängningsfunktionen i operativsystemet. Se ”Innan du börjar” på sidan 446 om du vill ha mer information.
- 6 Ventiler**

Ventilerna förhindrar att datorn överhettas. Blockera inte kylventilerna.

- | | | |
|---|-------------------|---|
| 7 | Modulfack | Installera en optisk D-modulenheter, extra hårddisk eller diskettenhet i modulfacket. |
| 8 | Hårddiskindikator | Hårddiskindikator lyser när datorn läser data från eller skriver data till hårddisken. Den kan också lysa när enheter som cd-spelaren är igång. |
| 9 | Ventiler | Ventilema förhindrar att datorn överhettas. Blockera inte kylventilerna. |

Dator med ultralitet moderkort — Framsida

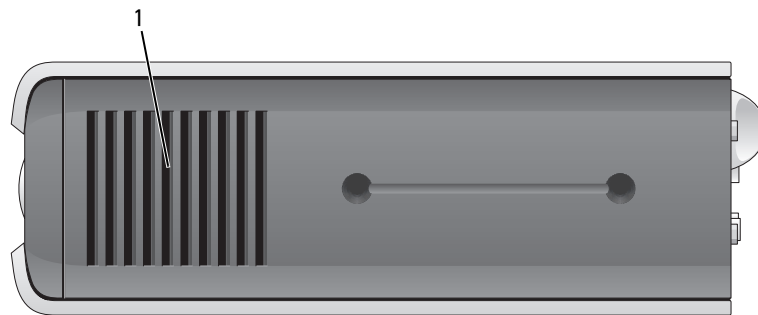

- | | | |
|---|----------|---|
| 1 | Ventiler | Ventilerna på ömse sidor om datorn förhindrar den från att överhettas. Blockera inte kylventilerna. |
|---|----------|---|

Dator med ultralitet moderkort — Baksida

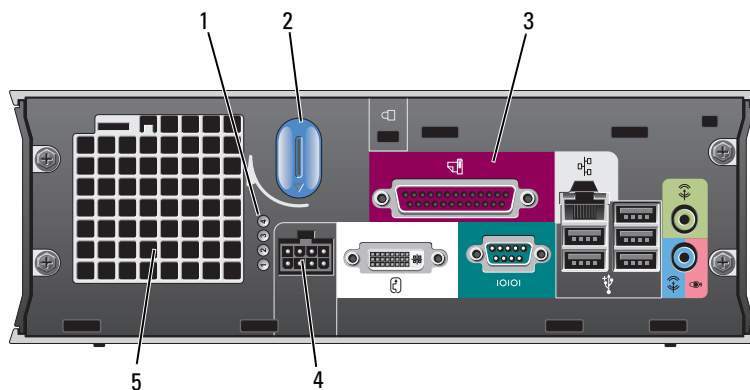

- | | | |
|---|-----------------------|---|
| 1 | Diagnostikindikatorer | I "Diagnostikindikatorer" på sidan 471 finns en beskrivning av koderna som kan hjälpa dig vid felsökning av datorn. |
| 2 | Datorkåpens vred | Vrid vredet medurs om du vill ta bort kåpan. |
| 3 | Kontakter på baksidan | Datorns kontakter (se "Dator med ultralitet moderkort — Kontakter på baksidan" på sidan 444). |
| 4 | Strömkontakt | Sätt i nätkabeln. |
| 5 | Ventiler | Ventilerna förhindrar att datorn överhettas. Blockera inte kylventilerna. |

Dator med ultralitet moderkort — Kontakter på baksidan

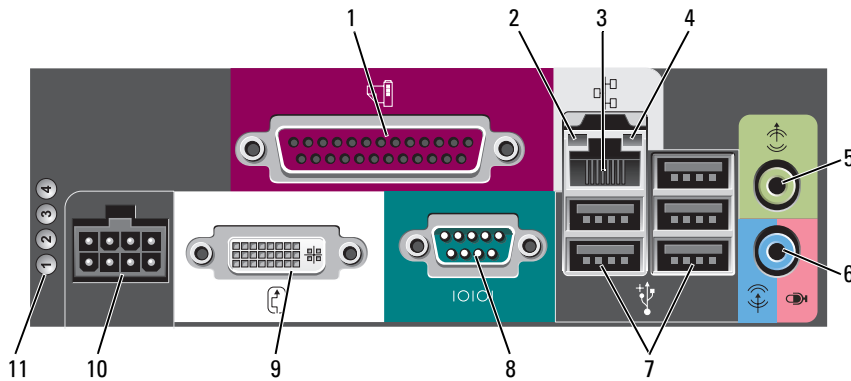

- | | | |
|---|-------------------------|--|
| 1 | Parallellport | Anslut en parallellenheter, till exempel en skrivare, till parallellporten. Om du har en USB-skrivare ansluter du den till en USB-port. |
| 2 | Länintegritetsindikator | <ul style="list-style-type: none"> • Grön — Bra anslutning mellan datorn och ett 10 Mbit/s-nätverk. • Orange — Bra anslutning mellan datorn och ett 100 Mbit/s-nätverk. • Gul — Bra anslutning mellan datorn och ett 1000 Mbit/s-nätverk (1 Gbit/s). • Släckt — Datorn har ingen fysisk kontakt med nätverket eller så är nätverksstyrenheten inaktiverad i systeminställningsprogrammet. |
| 3 | Nätverkskort | <p>Du ansluter datorn till en nätverks- eller bredbandsenhet genom att ansluta ena änden av nätverkskabeln till antingen nätverksjacket eller nätverks- eller bredbandsenheten. Anslut den andra änden av nätverkskabeln till nätverksporten på datorns baksida. När nätverkskabeln klickar till sitter den i ordentligt.</p> <p>OBS! Anslut inte telefonsladden till nätverksuttaget.</p> <p>På datorer som har ett nätverkskort använder du kontakten på kortet.</p> <p>Vi rekommenderar att du använder kategori 5-sladdar och -kontakter. Om du måste använda kategori 3-sladdar bör du sänka nätverks hastigheten till 10 Mbps för att det ska fungera tillfredsställande.</p> |

- | | | |
|----|---------------------------------|--|
| 4 | Indikator för nätverksaktivitet | Den gula indikatorn blinkar när datorn skickar eller tar emot nätverksdata. Om trafiken är hög kan det se ut som om indikatorn lyser oavbrutet. |
| 5 | Linjeutgång | Anslut förstärkta högtalare till den gröna linjeutgången. |
| 6 | Ljud in/mikrofonkontakt | Anslut en in-/uppspelningsenhet till den blå och rosa linje in-/mikrofonkontakten, till exempel en kassettspelare, cd-spelare eller videobandspelare, eller en mikrofon om du vill spela in tal eller musik i ett ljud- eller telefoniprogram. |
| 7 | USB-portar (5) | Koppla enheter som alltid brukar vara anslutna, till exempel skrivare och tangentbord, till USB-portarna på baksidan. |
| 8 | Seriell port | Anslut en seriell enhet, till exempel en handdator, till den seriella porten. |
| 9 | Bildskärmskontakt | Om du har en DVI-kompatibel bildskärm, sätter du kabeln från den i den vita kontakten på bakpanelen.

Se "Ansluta en VGA-skärm" i <i>Användarhandbok</i> om du har en VGA-skärm. |
| 10 | Strömkontakt | Anslut nätadaptern. |
| 11 | Diagnostikindikatorer | Under "Diagnostikindikatorer" på sidan 471 finns en beskrivning av lyskoderna som kan hjälpa dig vid felsökning av datorn. |

Ta bort datorkåpan



WARNING! Innan du utför någon av åtgärderna i det här avsnittet ska du läsa igenom och ta till dig säkerhetsinstruktionerna i *Produktinformationsguiden*.



WARNING! Undvik stötar genom att alltid koppla loss datorn från eluttaget innan du tar av kåpan.

Innan du börjar

 **ANMÄRKNING:** Undvik att förlora data genom att spara och stänga alla öppna filer och avsluta alla program innan du stänger av datorn.

- 1 Stäng av operativsystemet:
 - a Spara och stäng alla öppna filer, avsluta alla program, klicka på **Start** och sedan på **Stäng av**.
 - b Klicka på **Stäng av** i fönstret **Stäng av datorn**.
Datorn stängs av när operativsystemets avstängningsprocedur är klar.
- 2 Kontrollera att datorn och alla anslutna enheter är avstängda. Om datorn och de anslutna enheterna inte stängdes av automatiskt när du stängde av operativsystemet stänger du av dem nu.

Innan du arbetar inuti datorn

Beakta följande säkerhetsanvisningar för att skydda datorn och dig själv.

 **WARNING! Innan du utför någon av åtgärderna i det här avsnittet ska du läsa igenom och ta till dig säkerhetsinstruktionerna i Produktinformationsguiden.**

 **WARNING! Hantera komponenter och kort varsamt. Rör inte komponenterna eller kontakterna på ett kort. Håll ett kort i dess kanter eller med hjälp av dess metallmonteringskonsol. Håll alltid komponenten i kanterna och aldrig i stiften. Det gäller till exempel processorn.**

 **ANMÄRKNING:** Reparationer av datorn får endast utföras av kvalificerade servicetekniker. Skador som uppstår till följd av service som inte har godkänts av Dell täcks inte av garantin.

 **ANMÄRKNING:** När du kopplar bort en kabel ska du alltid dra i kontakten eller i dess dragavspänningsögla, inte i själva kabeln. Vissa kablar har en kontakt med spärrflikar. När du kopplar bort den typen av kabel måste du först trycka in flikarna innan du kopplar bort kabeln. När du drar isär kontaktdon håller du dem korrekt riktade för att undvika att kontaktstiften böjs. Se även till att båda kontakterna är korrekt inriktade innan du kopplar in kabeln.

För att undvika att skada datorn ska du utföra följande åtgärder innan du börjar arbeta i den.

- 1 Stäng av datorn.

 **ANMÄRKNING:** Om du ska koppla loss en nätverkskabel kopplar du först loss den från datorn och sedan från nätverksuttaget i väggen.

- 2 Koppla bort alla eventuella telefon- eller telekommunikationskablar från datorn.
- 3 Koppla bort datorn och alla anslutna enheter från eluttaget och jorda sedan moderkortet genom att trycka på strömbrytaren.
- 4 Om datorn står på ett stativ tar du bort det (instruktioner finns i dokumentationen som medföljde stativet).

 **WARNING! Undvik stötar genom att alltid koppla loss datorn från eluttaget innan du tar av kåpan.**

- 5 Ta bort datorkåpan:
 - Ta bort kåpan på minitornsdatorn (se "Minitornsdator" på sidan 447).
 - Ta bort kåpan på bordsdatorn (se "Bordsdator" på sidan 448).

- Ta bort kåpan på en dator med ett litet moderkort (se ”Dator med litet moderkort” på sidan 449).
- Ta bort kåpan på en dator med ett ultralitet moderkort (se ”Dator med ultralitet moderkort” på sidan 451).



ANMÄRKNING: Jorda dig genom att röra vid en omålad metallyta, exempelvis metallen på datorns baksida, innan du vidrör något inuti datorn. Vidrör då och då en omålad metallyta för att ta bort eventuell statisk elektricitet som kan skada de interna komponenterna.

Minitornsdator



WARNING! Innan du utför någon av åtgärderna i det här avsnittet ska du läsa igenom och ta till dig säkerhetsinstruktionerna i Produktinformationsguiden.



WARNING! Undvik stötar genom att alltid koppla bort datorn från eluttaget innan du tar av datorkåpan.

- 1 Följ anvisningarna i ”Innan du börjar” på sidan 446.
- 2 Lägg datorn på sidan enligt bilden.
- 3 Leta upp kåpans spärrhake enligt bilden. Skjut därefter spärrhaken bakåt och lyft upp kåpan.
- 4 Fatta tag i datorkåpans båda sidor och fäll upp den med gångjärnstapparna som vridcentrum.
- 5 Ta bort kåpan från gångjärnstapparna och ställ undan den på ett mjukt underlag där den inte kan repas.



WARNING! Grafikkortets kylfläns kan bli väldigt varm. Se till att den hinner svalna innan du rör vid den.

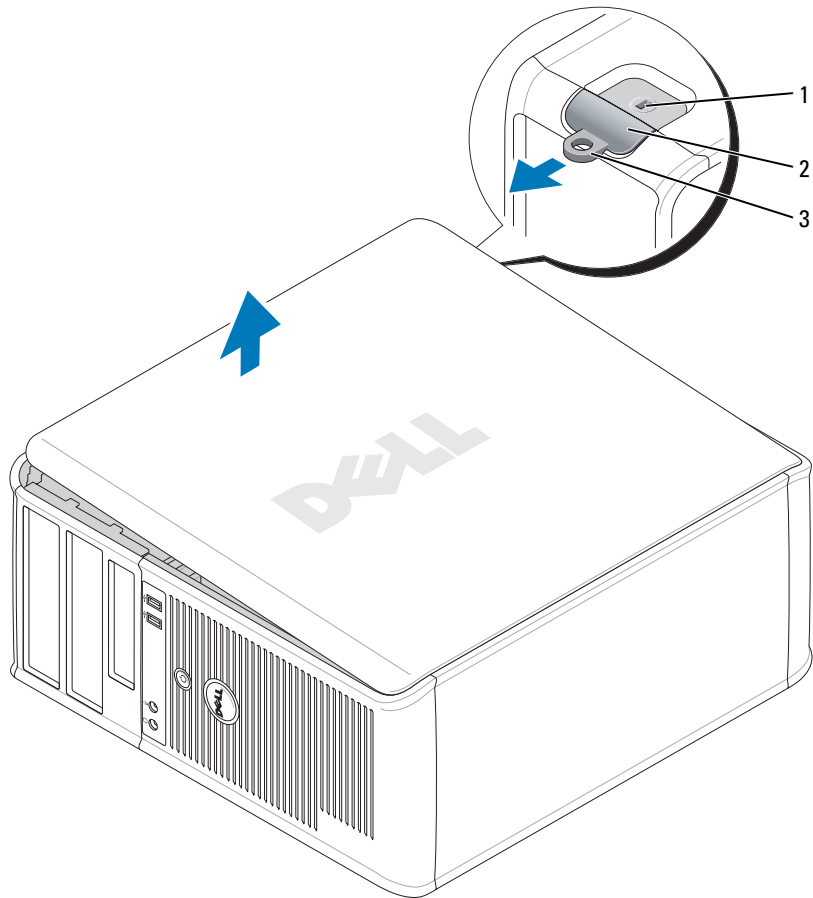

1 Säkerhetskabeluttag

2 Kåpens spärrhake

3 Hänglåsring

Bordsdator

⚠ VARNING! Innan du utför någon av åtgärderna i det här avsnittet ska du läsa igenom och ta till dig säkerhetsinstruktionerna i Produktinformationsguiden.

⚠ VARNING! Undvik stötar genom att alltid koppla bort datorn från eluttaget innan du tar av datorkåpan.

- 1 Följ anvisningarna i "Innan du börjar" på sidan 446.
- 2 Ta bort hänglåset i hänglåsringen på datorns baksida om du har satt dit ett.
- 3 Leta upp kåpens spärrhake enligt bilden. Skjut därefter spärrhaken bakåt och lyft upp kåpan.

- 4 Fatta tag i datorkåpens båda sidor och fäll upp den med gångjärnstapparna som vridcentrum.
- 5 Ta bort kåpan från gångjärnstapparna och ställ undan den på ett mjukt underlag där den inte kan repas.

⚠ VARNING! Grafikkortets kylfläns kan bli väldigt varm. Se till att den hinner svalna innan du rör vid den.

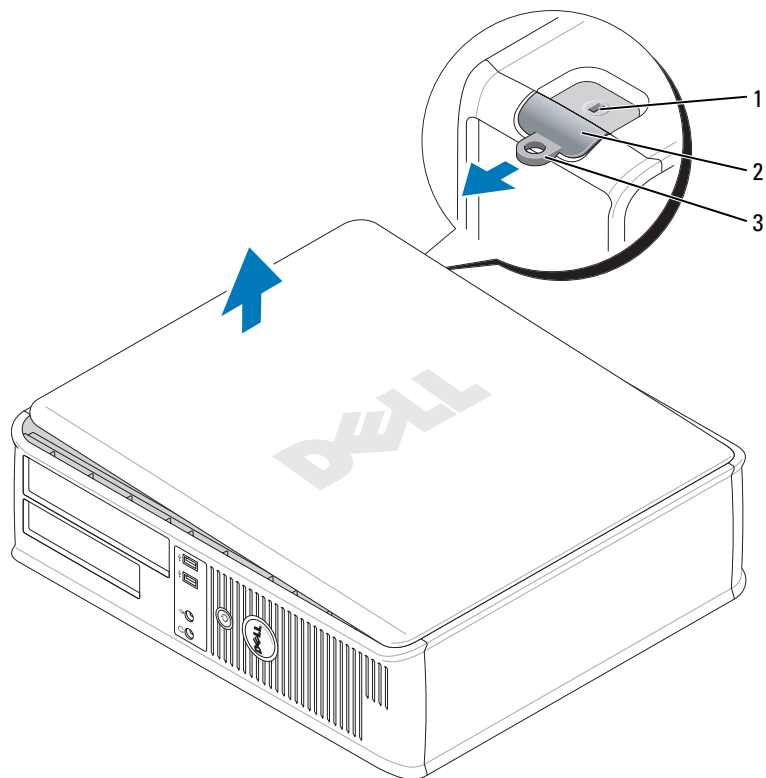

1 Säkerhetskabeluttag

2 Kåpens spärrhake

3 Hänglåsring

Dator med litet moderkort

⚠ VARNING! Innan du utför någon av åtgärderna i det här avsnittet ska du läsa igenom och ta till dig säkerhetsinstruktionerna i Produktinformationsguiden.

⚠ VARNING! Undvik stötar genom att alltid koppla bort datorn från eluttaget innan du tar av datorkåpan.

- 1 Följ anvisningarna i "Innan du börjar" på sidan 446.
- 2 Ta bort hänglåset i hänglåsringen på datorns baksida om du har satt dit ett.
- 3 Leta upp kåpens spärrhake enligt bilden. Skjut därefter spärrhaken bakåt och lyft upp kåpan.
- 4 Fatta tag i datorkåpens båda sidor och fäll upp den med de undre gångjärnen som vridcentrum.

5 Ta bort kåpan från gångjärnstapparna och ställ undan den på ett mjukt underlag där den inte kan repas.

! **WARNING!** Grafikkortets kylfläns kan bli väldigt varm. Se till att den hinner svalna innan du rör vid den.

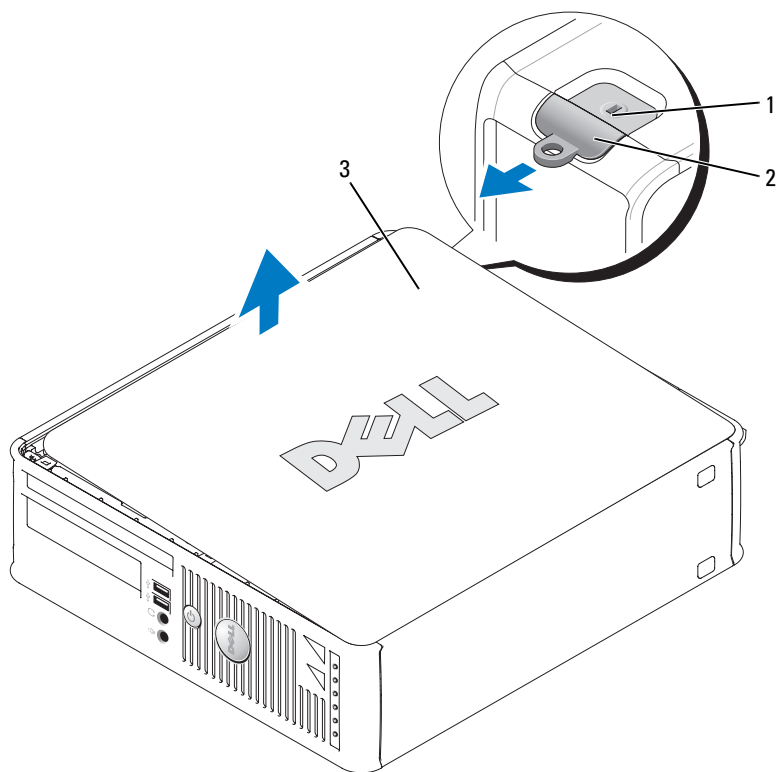

1 Säkerhetskabeluttag

2 Kåpens spärrhake

3 Datorkåpa

Dator med ultralitet moderkort

! **VARNING!** Innan du utför någon av åtgärderna i det här avsnittet ska du läsa igenom och ta till dig säkerhetsinstruktionerna i Produktinformationsguiden.

! **VARNING!** Undvik stötar genom att alltid koppla bort datorn från eluttaget innan du tar av datorkåpan.

1 Följ anvisningarna i "Innan du börjar" på sidan 446.

➡ **ANMÄRKNING:** Jorda dig genom att röra vid en omålad metallyta innan du vidrör något inuti datorn. Vidrör då och då en omålad metallyta för att ta bort eventuell statisk elektricitet som kan skada de interna komponenterna.

2 Ta bort kabelskyddet om du har ett.

a Om en säkerhetsanordning är installerad i säkerhetskabeluttaget tar du bort den.

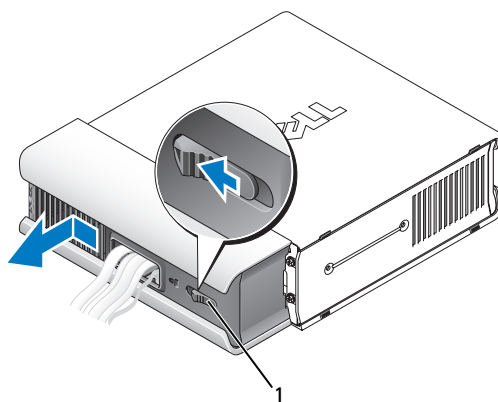

1 Frigöringsknapp

b Tryck på frigöringsknappen, fatta tag i kabelskyddet och skjut det åt vänster tills det tar stopp. Lyft därefter bort kabelskyddet.

3 Ta bort datorkåpan:

a Vrid kåpans spärrvred medurs som visas på bilden.

b Skjut datorkåpan framåt en centimeter eller tills det tar stopp. Lyft därefter upp kåpan.

⚠️ WARNING! Grafikkortets kylfläns kan bli väldigt varm. Se till att den hinner svalna innan du rör vid den.

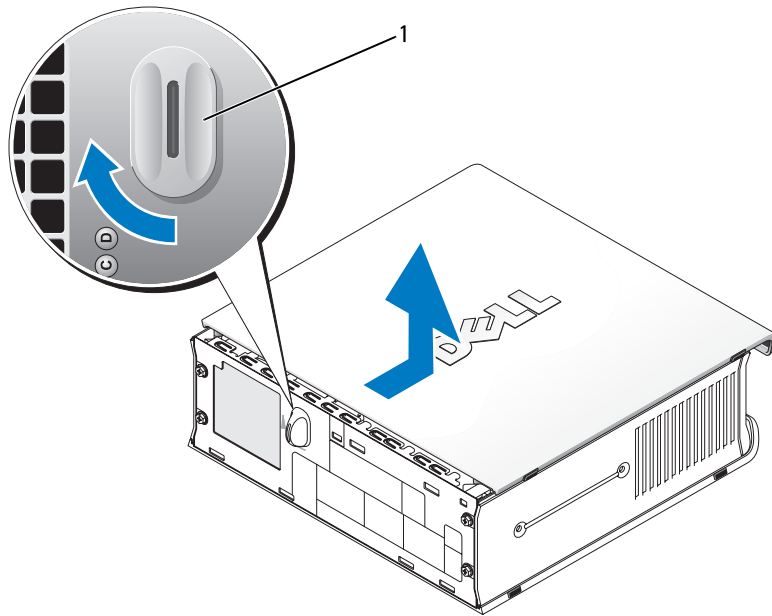

1 Spärrvred

Inuti datorn

Minitornsdator

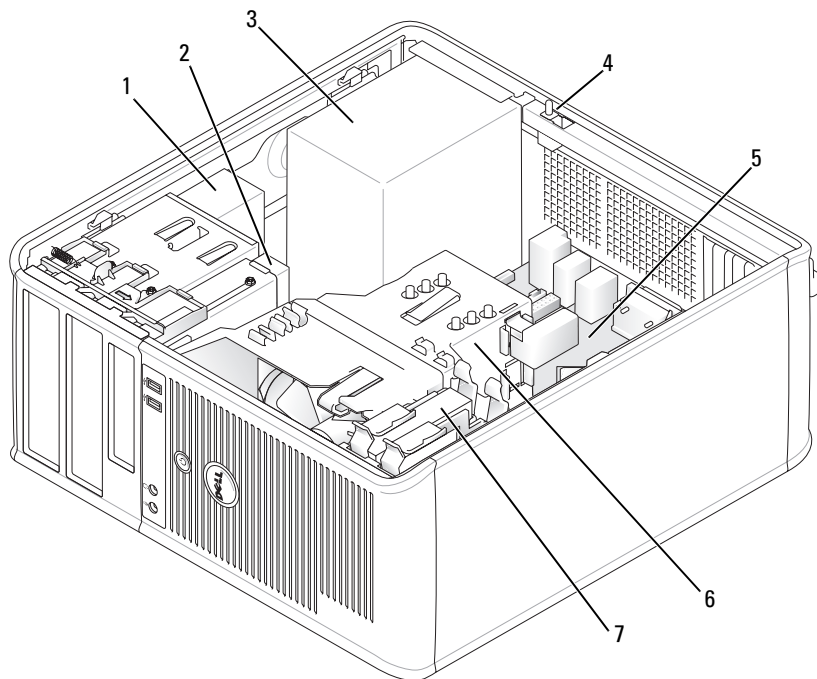

1 Optisk enhet

2 Diskettenhet eller
mediekortläsare

3 Nätaggregat

4 Chassiinträngsokopplare
(tillval)

5 Moderkort

6 Kylfläns

7 Hårddisk



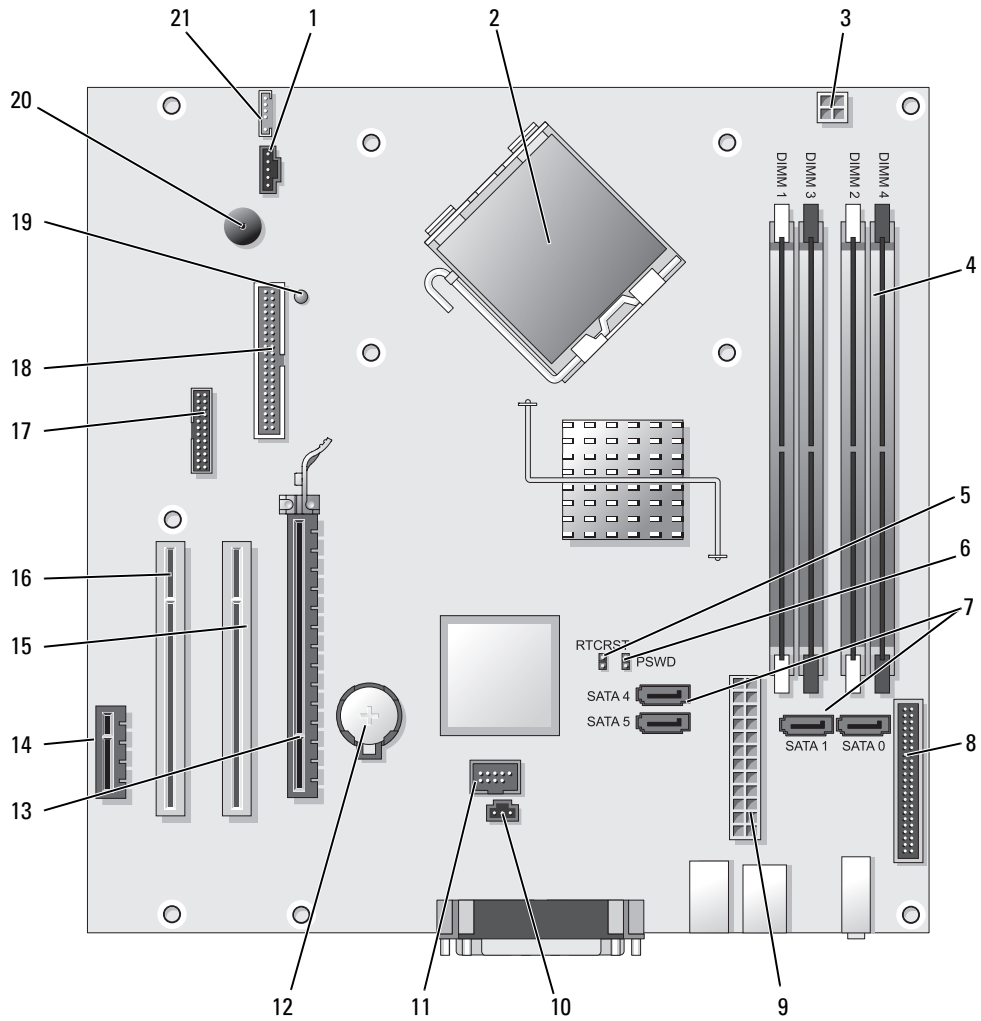

Komponenter på moderkortet



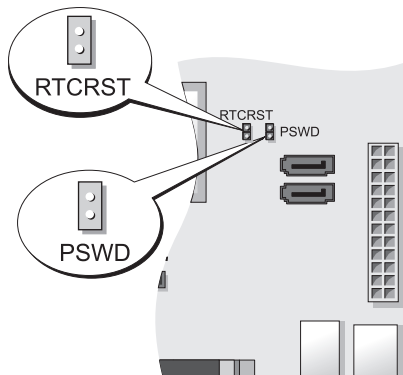

- | | | | |
|----|--|----|---------------------------------|
| 1 | Fläktkontakt (FAN) | 12 | Batterisockel (BATT) |
| 2 | Processorkontakt (CPU) | 13 | PCI Express x16-kontakt (SLOT1) |
| 3 | Processorns nätkontakt (12VPOWER) | 14 | PCI Express x1-kontakt (SLOT4) |
| 4 | Minnesmodulssocklar (DIMM_1, DIMM_2, DIMM_3, DIMM_4) | 15 | PCI-kontakt (SLOT2) |
| 5 | Bygling för återställning av realtidsklocka (RTCRST) | 16 | PCI-kontakt (SLOT3) |
| 6 | Lösenordsbygling (PSWD) | 17 | Seriell kontakt (SER2) |
| 7 | SATA-enhetskontakter (SATA0, SATA1, SATA4, SATA5) | 18 | Diskettenhetskontakt (DSKT) |
| 8 | Frontpanelskontakt (FNT_PANEL) | 19 | Effektindikator |
| 9 | Strömkontakt (POWER) | 20 | Moderkortshögtalare (BEEP) |
| 10 | Kontakt för inträngsompkopplare (INTRUDER) | 21 | Högtalarkontakt (INT_SPKR) |
| 11 | Intern USB (INTERNAL_USB) | | |

Bygelinställningar



Bygel	Inställning	Beskrivning
PSWD		Lösenordsfunktioner är aktiverade (standardinställning).
		Lösenordsfunktionerna är avstängda.
RTCRCST		Realtidsklockan har inte återställts.
		Realtidsklockan håller på att återställas (tillfälligt byglad).

 med bygling
 utan bygling

Bordsdator

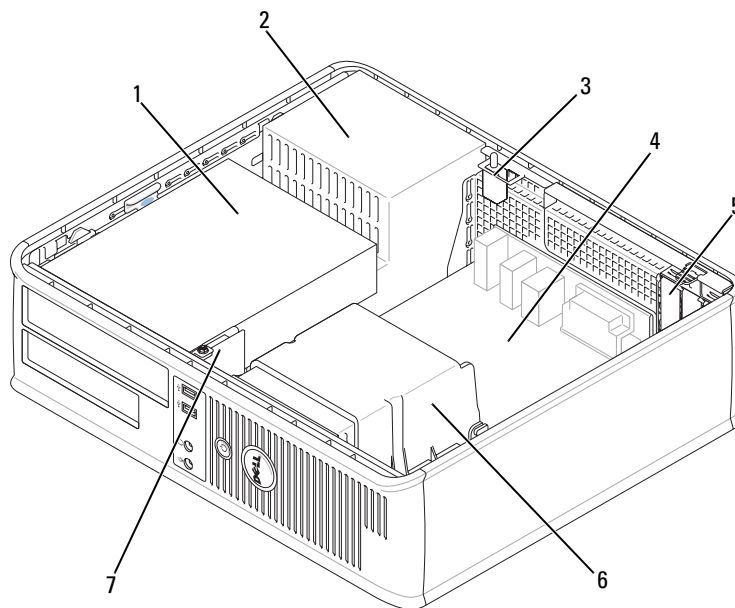

- | | | | | | |
|---|---|---|--------------|---|----------------------------------|
| 1 | Enhetsfack (medikortläsare eller diskettenhet, optisk enhet och hårddisk) | 2 | Nättaggregat | 3 | Chassiintrångskopplare (tillval) |
| 4 | Moderkort | 5 | Kortplatser | 6 | Kylfläns |
| 7 | Främre I/O-panel | | | | |



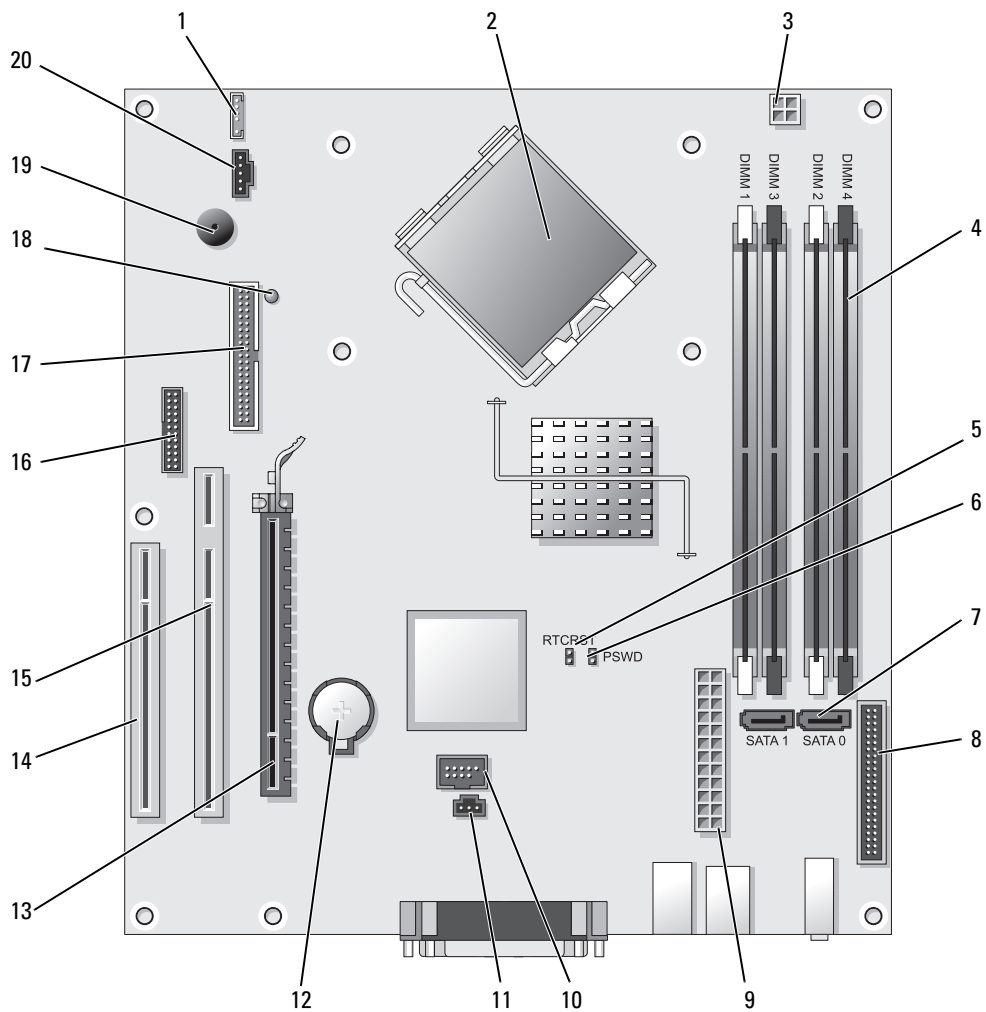

Komponenter på moderkortet



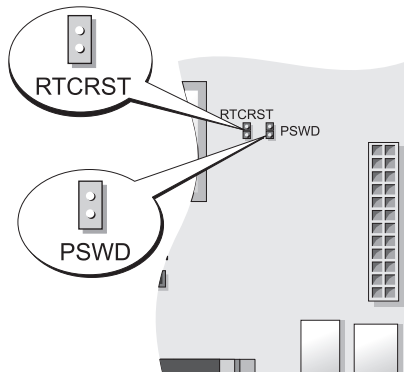

- | | | | |
|----|--|----|--|
| 1 | Intern högtalare (INT_SPKR) | 11 | Kontakt för intrångsokopplare (INTRUDER) |
| 2 | Processorkontakt (CPU) | 12 | Batterisockel (BATT) |
| 3 | Processorns nätkontakt (12VPOWER) | 13 | PCI Express x16-kontakt (SLOT1) |
| 4 | Minnesmodulssocklar (DIMM_1, DIMM_2, DIMM_3, DIMM_4) | 14 | PCI-kontakt (SLOT3) |
| 5 | Bygling för återställning av realtidsklocka (RTCRST) | 15 | PCI-kontakt (SLOT2) |
| 6 | Lösenordsbygling (PSWD) | 16 | Seriell kontakt (SER2) |
| 7 | SATA-kontakter (SATA0, SATA1) | 17 | Diskettenhetskontakt (DSKT) |
| 8 | Frontpanelskontakt (FNT_PANEL) | 18 | Effektindikator |
| 9 | Strömkontakt (POWER) | 19 | Moderkortshögtalare (BEEP) |
| 10 | Intern USB (INTERNAL_USB) | 20 | Fläktkontakt (FAN) |

Bygelinställningar



Bygel	Inställning	Beskrivning
PSWD		Lösenordsfunktioner är aktiverade (standardinställning).
		Lösenordsfunktionerna är avstängda.
RTCRST		Realtidsklockan har inte återställts.
		Realtidsklockan håller på att återställas (tillfälligt byglad).

 med bygling  utan bygling

Dator med litet moderkort

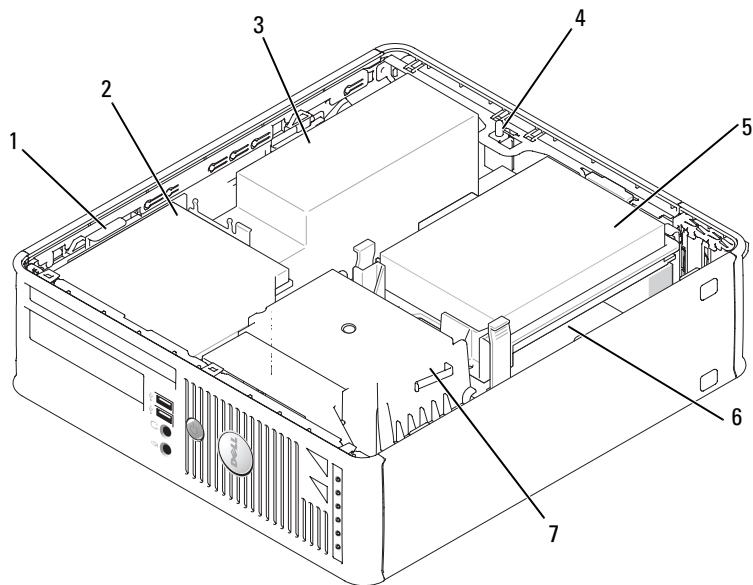

- | | | | | | |
|---|---------------------------------|---|--------------|---|-----------------------|
| 1 | Enhetens spärrhake | 2 | Optisk enhet | 3 | Nätaggregat och fläkt |
| 4 | Chassinträngskomplare (tillval) | 5 | Hårddisk | 6 | Moderkort |
| 7 | Kylfläns och fläktpaket | | | | |



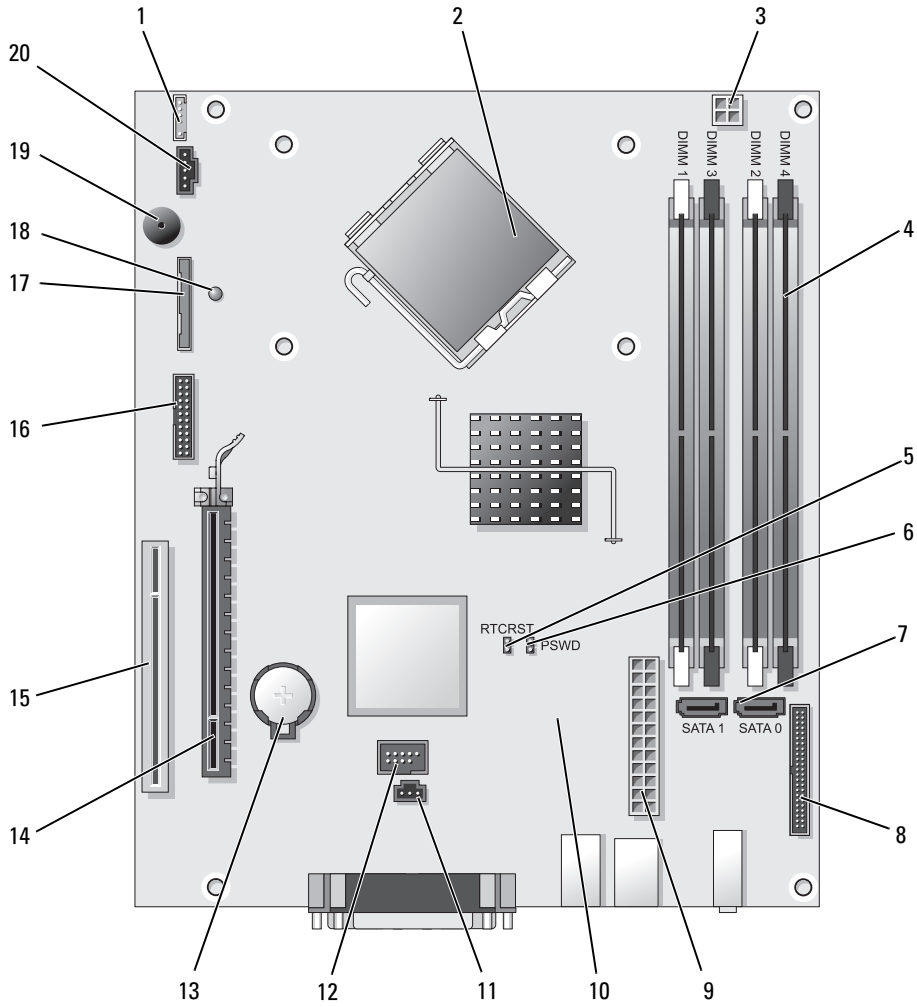

Komponenter på moderkortet



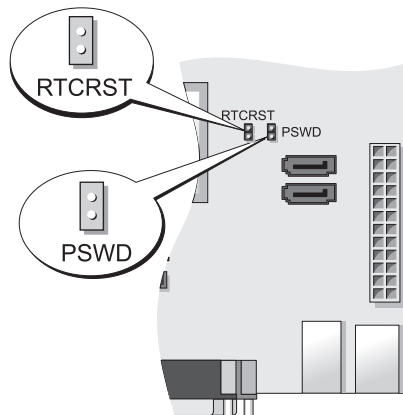

- | | | | |
|----|--|----|---|
| 1 | Kontakt till intern högtalare (INT_SPKR) | 11 | Kontakt för inträngsomkopplare (INTRUDER) |
| 2 | Processorkontakt (CPU) | 12 | Intern USB-kontakt (USB) |
| 3 | Processorns nätkontakt (12VPOWER) | 13 | Batterisockel (BATT) |
| 4 | Minnesmodulssocklar (DIMM_1, DIMM_2, DIMM_3, DIMM_4) | 14 | PCI Express x16-kontakt (SLOT1) |
| 5 | Bygling för återställning av realtidsklocka (RTCST) | 15 | PCI-kontakt (SLOT2) |
| 6 | Lösenordsbygling (PSWD) | 16 | Seriell kontakt (SER2) |
| 7 | SATA-kontakter (SATA0, SATA1) | 17 | Diskettenhetskontakt (DSKT) |
| 8 | Frontpanelskontakt (FNT_PANEL) | 18 | Effektindikator |
| 9 | Strömkontakt (POWER) | 19 | Moderkortshögtalare (BEEP) |
| 10 | Fläktkontakt (FAN2) | 20 | Fläktkontakt (FAN) |

Bygelinställningar



Bygel	Inställning	Beskrivning
PSWD		Lösenordsfunktioner är aktiverade (standardinställning).
		Lösenordsfunktionerna är avstängda.
RTCRST		Realtidsklockan har inte återställts.
		Realtidsklockan håller på att återställas (tillfälligt byglad).

 med bygling
 utan bygling

Dator med ultralitet moderkort

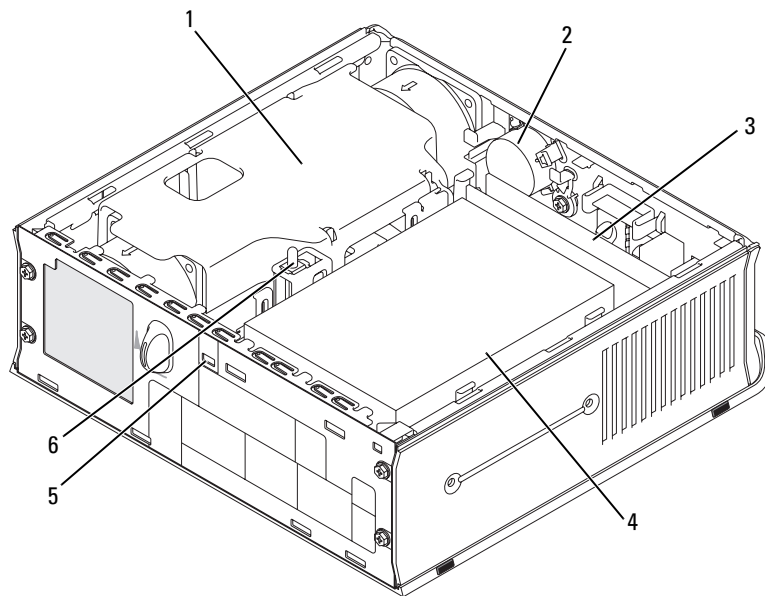

1 Kylfläns och fläkt

2 Högtalare (tillval)

3 Minnesmoduler (2)

4 Hårddisk

5 Säkerhetskabeluttag

6 Chassinträngsomkopplare



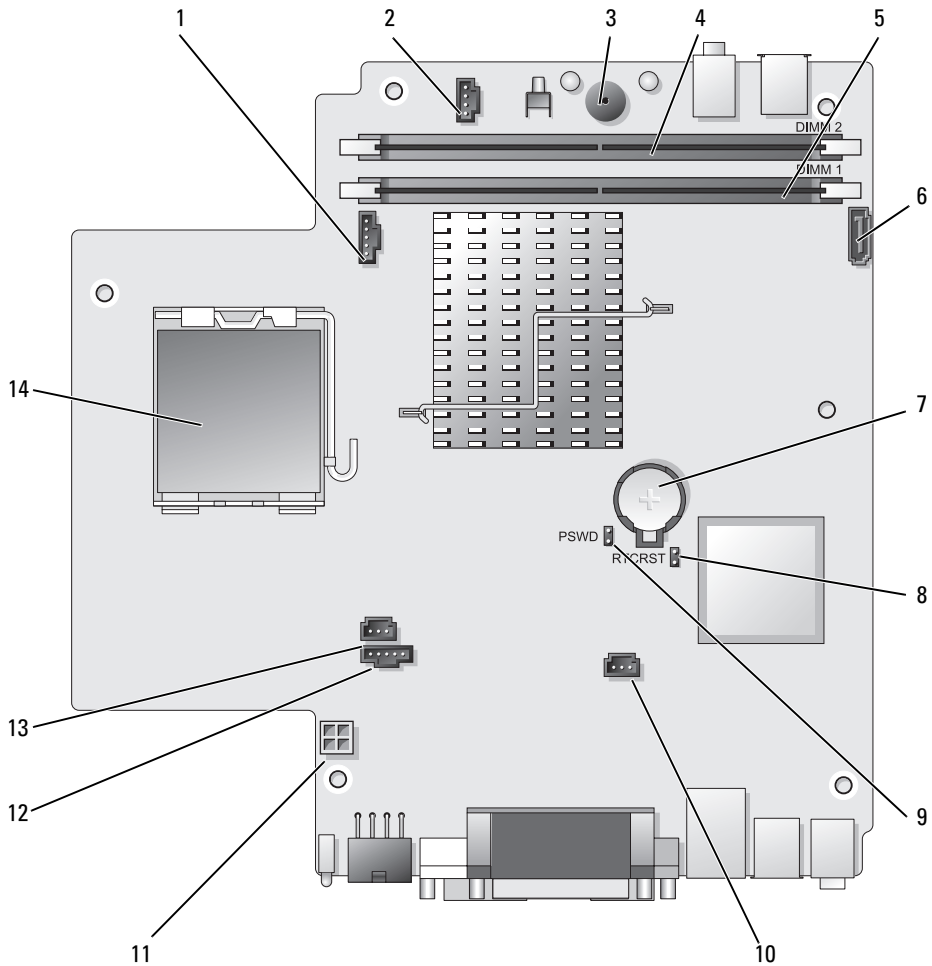

Komponenter på moderkortet

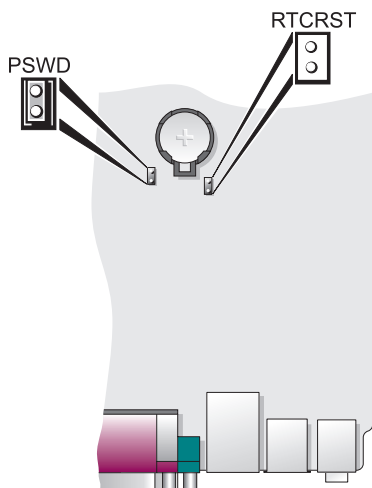

- | | | | |
|---|--|----|---|
| 1 | Fläktkontakt (FAN_FRONT) | 8 | Bygel för nollställning av CMOS (RTC_RST) |
| 2 | Kontakt till intern högtalare (INT_SPKR) | 9 | Lösenordsbygling (PSWD) |
| 3 | Moderkorthögtalare (BEEP) | 10 | Kontakt till hårddiskens fläkt (FAN_HDD) |
| 4 | Kontakt för kanal B-minne (DIMM_2) | 11 | Strömkontakt för hårddisk (SATA_PWR) |
| 5 | Kontakt för kanal A-minne (DIMM_1) | 12 | Fläktkontakt (FAN_REAR) |
| 6 | Kontakt för SATA-datakabel (SATA0) | 13 | Kontakt för intrångsomkopplare (INTRUDER) |
| 7 | Batterisockel (BATT) | 14 | Processor (CPU) |

Byglingsinställningar



Bygel	Inställning	Beskrivning
PSWD		Lösenordsfunktioner är aktiverade (standardinställning).
		Lösenordsfunktionerna är avstängda.
RTCRST		Realtidsklockan har inte återställts.
		Realtidsklockan håller på att återställas (tillfälligt byglad).



med bygling



utan bygling

Konfigurera datorn



WARNING! Innan du utför någon av åtgärderna i det här avsnittet ska du läsa igenom och ta till dig säkerhetsinstruktionerna i *produktinformationsguiden*.



ANMÄRKNING: Om det finns ett expansionskort i datorn (till exempel ett modemkort) ansluter du motsvarande sladd till kortet, *inte* till porten på datorns baksida.



ANMÄRKNING: Placera inte datorn för nära en vägg eller i ett förvaringsutrymme där luften hindras från att cirkulera kring datorn, eftersom det då blir svårt att bibehålla rätt driftstemperatur. Mer information finns i Produktinformationsguiden.

 **OBS!** Innan du installerar enheter eller programvara som inte medföljde datorn bör du läsa igenom dokumentationen som medföljde programvaran eller enheten eller kontakta leverantören för att bekräfta att programvaran eller enheten är kompatibel med datorn och operativsystemet.

Du måste slutföra alla steg om datorn ska bli korrekt konfigurerad. Se figurerna som illustrerar anvisningarna.

 **ANMÄRKNING:** Använd inte en PS/2-mus och en USB-mus samtidigt.

1 Anslut tangentbordet och musen.

 **ANMÄRKNING:** Anslut inte en modemkabel till kontakten på nätverkskortet. Spänningen i teleledningen kan orsaka skador på nätverkskortet.

2 Anslut modemmet eller nätverkskabeln.

Sätt i nätverkskabeln, inte telesladden, i nätverksporten. Om du har beställt ett modem ansluter du teleledningen till modempporten.

3 Koppla in bildskärmen.

Passa in bildskärmskabeln mot stiften och anslut den försiktigt så att inga stift böjs. Dra åt skruvarna som sitter på kabelkontaktarna.

 **OBS!** På vissa bildskärmar sitter ingången på undersidan av skärmens baksida. Mer information om var kontaktarna sitter finns i dokumentationen som medföljde bildskärmen.

4 Anslut högtalarna.

5 Sätt i elsladdarna i datorn, bildskärmen och övriga enheter och den andra änden av sladdarna i eluttag.

 **ANMÄRKNING:** Undvik skador på en dator med en manuell spänningsomkopplare genom att ställa omkopplaren på den inställning som närmast överensstämmer med nätspänningen där du bor.

 **ANMÄRKNING:** Spänningsväljaren måste vara inställd på 115 V i Japan även om nätspänningen där är 100 V.

6 Kontrollera att spänningsväljaren är i rätt läge för den plats där du befinner dig.

Datorn har en manuell spänningsväljare. Datorer med en spänningsväljare på baksidan måste ställas in manuellt till rätt matningsspänning.

Installera tangentbordet och musen

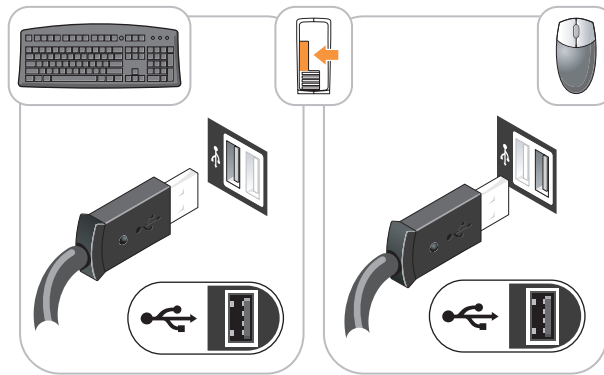

Installera bildskärmen

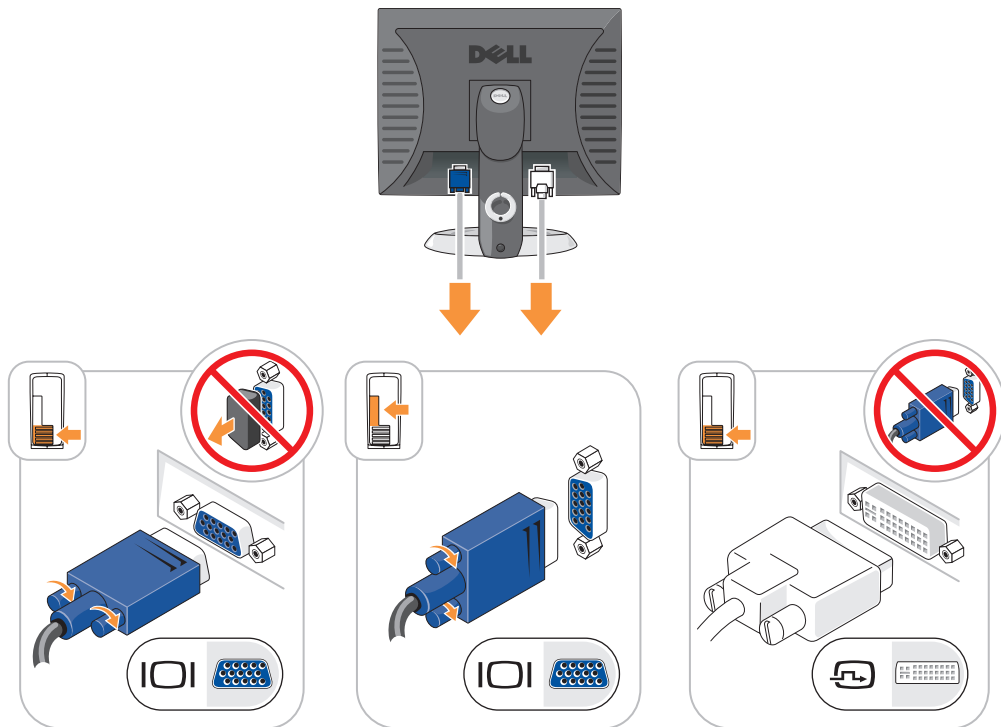

Nätanslutningar

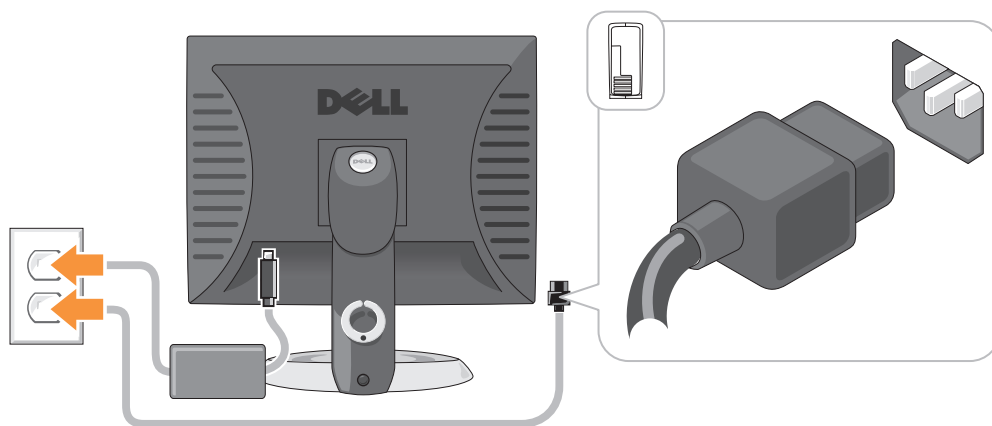

Lösa problem

Dell tillhandahåller ett antal olika verktyg om datorn inte fungerar som förväntat. Uppdaterad felsökningsinformation om datorn finns på webbplatsen Dell Support på adressen support.dell.com.

Om du skulle behöva hjälp av Dell att lösa problem med datorn, skriver du ned en detaljerad beskrivning av felet, liksom eventuella pipkoder eller indikatormönster, skriver din expresskod och ditt servicenummer nedan och kontaktar sedan Dell med datorn i närheten. I *Användarhandbok* finns information om hur du kontaktar Dell.

Ett exempel på en expresskod och ett servicemärke finns i avsnittet "Hitta information" i datorns *handbok*.

Expressservicekod: _____

Servicenummer _____

Dell Diagnostics

⚠ VARNING! Innan du utför någon av åtgärderna i det här avsnittet ska du läsa igenom och ta till dig säkerhetsinstruktionerna i *Produktinformationsguiden*.

När ska du använda Dell Diagnostics?

Får du problem med datorn bör du utföra kontrollerna som finns beskrivna i avsnittet "Lösa problem" i *Användarhandbok* och köra Dell Diagnostics innan du kontaktar Dell för att få teknisk hjälp. I *Användarhandbok* finns information om hur du kontaktar Dell.

🔄 ANMÄRKNING: Programmet Dell Diagnostics fungerar bara på datorer från Dell™.

Starta systeminställningsprogrammet (instruktioner finns i avsnittet ”Systeminställningsprogrammet” i *Användarhandbok*), granska datorns konfiguration och kontrollera att enheten som du vill testa visas och är aktiverad i inställningarna.

Starta Dell Diagnostics antingen från hårddisken eller från tillvalsskivan *Drivers and Utilities* (*ResourceCD*).

Starta Dell Diagnostics från hårddisken

- 1 Starta (eller starta om) datorn.
- 2 När DELL-logotypen visas trycker du genast på <F12>.

 **OBS!** Får du ett meddelande om att ingen partition för diagnostikverktyget hittades kör du Dell Diagnostics från tillvalsskivan *Drivers and Utilities* (se ”Starta Dell Diagnostics från cd-skivan *Drivers and Utilities*” på sidan 468).

Om du väntar för länge och operativsystemets logotyp visas, fortsätter du vänta tills Microsoft® Windows® har startats. Stäng sedan av datorn och försök igen.

När listan över startenheter visas markerar du **Boot to Utility Partition** (starta från verktygspartitionen) och trycker på <Enter>.

- 3 När huvudmenyn för Dell Diagnostics visas väljer du det test som du vill köra.

Starta Dell Diagnostics från cd-skivan *Drivers and Utilities*

- 1 Sätt in *Drivers and Utilities*.
- 2 Stäng av och starta om datorn.

När DELL-logotypen visas trycker du genast på <F12>.

Om du väntar för länge och operativsystemets logotyp visas bör du vänta tills skrivbordet i Microsoft Windows visas. Stäng sedan av datorn och försök igen.

 **OBS!** Nästa steg ändrar startsekvensen bara för denna gång. Nästa gång startas datorn enligt vad som har angetts för enheterna i systeminställningsprogrammet.

- 3 När listan över startenheter visas, markerar du CD/DVD drive och trycker på <Enter>.
- 4 Välj alternativet CD/DVD drive på cd-startmenyn.
- 5 Välj att starta från cd/dvd-spelaren på den meny som dyker upp.
- 6 Tryck på 1 så visas menyn på cd-skivan *Drivers and Utilities*.
- 7 Tryck på 2 så att Dell Diagnostics startas.
- 8 Välj **Run the 32 Bit Dell Diagnostics** (kör 32-bitars Dell Diagnostics) i den numrerade listan. Finns det flera versioner väljer du den som gäller din dator.
- 9 När huvudmenyn för Dell Diagnostics visas väljer du det test som du vill köra.

Dell Diagnostics huvudmeny

- 1 När Dell Diagnostics är inläst och sidan med **huvudmenyn** visas klickar du på knappen för det alternativ som du vill använda.

Alternativ	Funktion
Express Test (Snabbtest)	Utför ett snabbtest av enheter. Testet tar vanligtvis 10 till 20 minuter och kräver inte att användaren gör något. Kör Express Test först så ökar chanserna att hitta problemet snabbt.
Extended Test (Utökat test)	Utför ett utökat test av enheterna. Det här testet tar vanligtvis en timme eller mer, och användaren måste svara på frågor då och då.
Custom Test (Anpassat test)	Testar en viss enhet. Du kan anpassa de tester som du vill köra.
Symptom Tree (Symptomträd)	Här visas de vanligaste problemsymptomen och här kan du välja ett test utifrån symptomen som datorn uppvisar.

- 2 Om du stöter på ett problem under ett test visas ett meddelande med en felkod och en beskrivning av problemet. Anteckna felkoden och problembeskrivningen och följ sedan instruktionerna på skärmen. Om du inte kan lösa felet kontaktar du Dell. I *Användarhandbok* finns information om hur du kontaktar Dell.
 **OBS!** Servicekoden för datorn visas överst på varje testsida. När du kontaktar Dell frågar supportpersonalen efter din servicekod.
- 3 Om du kör ett test med alternativen **Custom Test** (Anpassat test) eller **Symptom Tree** (Symptomträd) får du mer information när du klickar på någon av flikarna som beskrivs i tabellen nedan.

Flik	Funktion
Results (resultat)	Visar testresultatet och eventuella feltillstånd som har påträffats.
Errors (fel)	Visar feltillstånd som har påträffats, felkoder och problembeskrivningar.
Help (hjälp)	Beskriver testet och kan innehålla information om eventuella testkrav.
Configuration (konfiguration)	Visar maskinvarukonfigurationen för den valda enheten. Dell Diagnostics hämtar konfigurationsinformation för alla enheter från systeminställningsprogrammet, minnet och olika interna test och visar sedan informationen i enhetslistan till vänster på skärmen. Enhetslistan kanske inte visar namnen på alla komponenter som är installerade på datorn eller alla enheter som är anslutna till datorn.
Parameters (parametrar)	Du kan anpassa testet genom att ändra inställningarna.

- 4 Ta ut cd-skivan när testen är slutförda, om du kör Dell Diagnostics från cd-skivan *Drivers and Utilities* (tillval).
- 5 Stäng testsidan och återgå till **Huvudmenyn**. Stäng **huvudmenyn** för att avsluta Dell Diagnostics och starta om datorn.

Indikatorer

Strömindikatorn kan indikera ett problem med datorn.

Strömindikator	Problembeskrivning	Lösningsförslag
Fast grönt sken	Strömmen är på och datorn fungerar normalt.	Inga åtgärder behövs.
Blinkande grönt sken	Datorn är i energisparläge.	Tryck på strömbrytaren, flytta musen eller tryck på en tangent för att "väcka" datorn.
Blinkar grönt flera gånger och stängs sedan av	Ett konfigurationsfel har uppstått.	Kontrollera diagnostikindikatorerna för att se om det specifika problemet har identifierats (se "Diagnostikindikatorer" på sidan 471).
Fast gult	Det kan vara fel på en enhet på moderkortet eller så är den felinstallerad. Spänningsväljaren på nätdelen kan även vara felinställd.	Kontrollera diagnostikindikatorerna för att se om det specifika problemet har identifierats (se "Diagnostikindikatorer" på sidan 471). Se avsnittet "Problem med strömförsörjning" i <i>Användarhandbok</i> . Om datorn inte startar kontakter du Dell för att få hjälp. I <i>Användarhandbok</i> på datorn finns information om hur du kontakter Dell.
Blinkande gult	Ett strömförsörjnings- eller moderkortsfel har uppstått.	Kontrollera diagnostikindikatorerna för att se om det specifika problemet har identifierats (se "Diagnostikindikatorer" på sidan 471). Se avsnittet "Problem med strömförsörjning" i <i>Användarhandbok</i> . Om datorn inte startar kontakter du Dell för att få hjälp. I <i>Användarhandbok</i> på datorn finns information om hur du kontakter Dell.
Fast grönt sken och pipkod vid datorns självttest	Ett problem upptäcktes när BIOS kördes.	Under "Pipkoder" på sidan 473 finns instruktioner om analys av pipkoder. Kontrollera även diagnostikindikatorerna för att se om det specifika problemet har identifierats.

Strömindikator	Problembeskrivning	Lösningsförslag
Strömindikatorn lyser med fast grönt sken, ingen pipkod och ingen bild visas på skärmen då datorn startas	Bildskärmen eller grafikkortet kan vara skadade eller felaktigt installerade.	Kontrollera diagnostikindikatorerna för att se om det specifika problemet har identifierats.
Fast grönt sken från strömindikatorn, ingen pipkod men datorn låser sig under självtestet	En inbyggd enhet på moderkortet kan vara defekt.	Kontrollera diagnostikindikatorerna för att se om det specifika problemet har identifierats. Om problemet inte kan identifieras kontaktar du Dell för att få hjälp. I <i>Användarhandbok</i> på datorn finns information om hur du kontaktar Dell.



Diagnostikindikatorer





 **WARNING!** Innan du utför någon av åtgärderna i det här avsnittet ska du läsa igenom och ta till dig säkerhetsinstruktionerna i *Produktinformationsguiden*.



Vid felsökning har du hjälp av de fyra indikatorer som är märkta med "1", "2", "3" och "4" på datorns fram- eller baksida. Indikatorerna är antingen släckta eller lyser grönt. När datorn startar normalt ändras indikatorlampornas mönster eller koder efterhand som startprocessen slutförs. Om datorns självtest (POST) slutförs utan problem lyser alla fyra indikatorer med fast grönt sken en kort stund innan de slocknar.

Om det uppstår något fel under självtestet hjälper diagnostikindikatorerna till att identifiera var i processen felet uppstod. Om datorn börjar krångla efter ett godkänt självtest, indikerar inte diagnostikindikatorerna orsaken till problemet.

 **OBS!** Diagnostikindikatorernas orientering varierar beroende på datorstyp. Diagnostikindikatorerna kan stå i en lodrät eller vågrät rad.

Ljusbild	Problembeskrivning	Lösningsförslag
	Datorn är avstängd, eller så har ett fel inträffat innan BIOS-koden kördes. Diagnostikindikatorerna lyser inte när datorn startat operativsystemet utan problem.	Koppla datorn till ett fungerande vägguttag och tryck på strömbrytaren.
	Ett möjligt BIOS-fel har uppstått. Datorn är i återställningsläge.	Kör återställningsverktyget för BIOS, vänta tills återställningen är klar och starta sedan om datorn.
	Ett fel på processorn har uppstått.	Installera om processorn och starta om datorn. I <i>Användarhandbok</i> finns information om hur du installerar om processorn.

Ljusbild	Problembeskrivning	Lösningförslag
	Minnesmoduler har upptäckts, men ett minnesfel har uppstått.	<ul style="list-style-type: none"> • Ta ur och montera minnesmodulen på nytt om du bara har en. Starta sedan om datorn. Information om hur du installerar om minnesmoduler finns i <i>Användarhandbok</i>. • Om datorn innehåller två eller flera minnesmoduler ska du ta ur dem, sätta i en av dem och starta om datorn. Om datorn startar normalt ska du sätta i ytterligare en minnesmodul. Fortsätt på samma sätt tills du har hittat minnesmodulen som inte fungerar eller har satt tillbaka samtliga utan att felet dök upp igen. • Sätt i fungerande minnen av samma typ i datorn, om du har några. • Kontakta Dell om problemet kvarstår. I <i>Användarhandbok</i> finns information om hur du kontaktar Dell.
	Ett möjligt grafikortfel har uppstått.	<ul style="list-style-type: none"> • Om det finns ett grafikort i datorn ska du ta ur det, sätta tillbaka det igen och sedan starta om datorn. • Om problemet kvarstår installerar du ett grafikort som du vet fungerar och startar om datorn. • Kontakta Dell om problemet kvarstår eller om grafikortet sitter direkt på moderkortet. I <i>Användarhandbok</i> finns information om hur du kontaktar Dell.
	Ett möjligt diskettenhet- eller hårddiskfel har uppstått.	Ta ur och sätt tillbaka alla el- och datakablar. Gör om testet genom att starta om datorn.
	Ett möjligt USB-fel har uppstått.	Installera om alla USB-enheter, kontrollera elkablarna och starta om datorn.

Ljusbilder	Problembeskrivning	Lösningförslag
	Inga minnesmoduler kunde identifieras.	<ul style="list-style-type: none"> • Ta ur och montera minnesmodulen på nytt om du bara har en. Starta sedan om datorn. Information om hur du installerar om minnesmoduler finns i <i>Användarhandbok</i>. • Om datorn innehåller två eller flera minnesmoduler ska du ta ur dem, sätta i en av dem och starta om datorn. Om datorn startar normalt ska du sätta i ytterligare en minnesmodul. Fortsätt på samma sätt tills du har hittat minnesmodulen som inte fungerar eller har satt tillbaka samtliga utan att felet dök upp igen. • Sätt i fungerande minnen av samma typ i datorn, om du har några. • Kontakta Dell om problemet kvarstår. I <i>Användarhandbok</i> finns information om hur du kontaktar Dell.
	Minnesmodulerna upptäcks, men det har uppstått ett konfigurations- eller kompatibilitetsfel.	<ul style="list-style-type: none"> • Kontrollera att det inte finns några särskilda placeringskrav för minnesmoduler/-socklar. • Kontrollera att de minnesmoduler som du installerar är kompatibla med datorn. • Kontakta Dell om problemet kvarstår. I <i>Användarhandbok</i> finns information om hur du kontaktar Dell.
	Ett fel har inträffat. Det här mönstret visas även när du startar systeminställningsprogrammet och behöver inte indikera ett problem.	<ul style="list-style-type: none"> • Kontrollera att kablarna är korrekt anslutna till moderkortet från hårddisken, cd-spelaren och dvd-spelaren. • Läs meddelandet på skärmen. • Kontakta Dell om problemet kvarstår. I <i>Användarhandbok</i> finns information om hur du kontaktar Dell.

Pipkoder

Datorn kan avge ett antal signaler (pip) under starten om bildskärmen inte kan visa fel eller problem. Signalerna, som kallas pipkoder, varnar om ett problem. En ljudserie (kod 1 3-1) består av ett pip, en serie med tre pip och sedan ett pip till. Detta visar att det är problem med minnet i datorn.

Om datorn ger ifrån sig signaler när den startas:

- 1 Anteckna signalen.
- 2 Se "Dell Diagnostics" på sidan 467 om du behöver identifiera allvarigare problem.
- 3 Kontakta Dell för teknisk hjälp. I *Användarhandbok* finns information om hur du kontaktar Dell.

Kod	Orsak	Kod	Orsak
1-1-2	Registerfel i processorn	3-1-4	Slavavbrottsmaskregisterfel
1-1-3	Fel vid läsning från/skrivning till NVRAM	3-2-2	Laddning av avbrottsvektor misslyckades
1-1-4	Felaktig kontrollsumma för ROM-BIOS	3-2-4	Fel vid test av tangentbordets styrenhet
1-2-1	Fel på den programmerbara timern	3-3-1	Ingen ström till NVRAM
1-2-2	DMA-initieringsfel	3-3-2	Ogiltig konfiguration av NVRAM
1-2-3	Läs- eller skrivfel på DMA-sidregister	3-3-4	Fel vid test av videominne
1-3	Fel vid test av videominne	3-4-1	Fel vid initiering av bildskärmen
1-3-1 till 2-4-4	Minnena identifieras eller används inte korrekt	3-4-2	Fel vid omritning av skärmbild
3-1-1	Slav-DMA-registerfel	3-4-3	Fel vid sökning efter video-ROM
3-1-2	Huvud-DMA-registerfel	4-2-1	Inga signaler från timern
3-1-3	Huvudavbrottsmaskregisterfel	4-2-2	Fel vid avstängning
4-2-3	Fel på port A20	4-4-1	Fel vid test av seriell eller parallell port
4-2-4	Oväntat avbrott i skyddsläge	4-4-2	Det gick inte att dekomprimera koden till skuggat minne
4-3-1	Minnesfel ovanför adress 0FFFFh	4-4-3	Fel vid test av flyttalsprocessor
4-3-3	Fel på timerkretsräknare 2	4-4-4	Fel vid bufferttest
4-3-4	Klockan har stannat		

Lösa kompatibilitetsproblem med program och maskinvara

Om en enhet antingen inte upptäcks av operativsystemet eller identifieras men är felaktigt konfigurerad, kan du använda Enhetshanteraren eller Felsökare för maskinvara för att lösa problemet.

- 1 Klicka på **Start** och sedan på **Hjälp och support**.
- 2 Skriv **felsökare för maskinvara** i fältet **Sök** och starta sökningen genom att klicka på pilen.

- 3 Klicka på **Felsökare** för maskinvara i listan **Sökresultat**.
- 4 Klicka på **Jag måste lösa en maskinvarukonflikt i datorn** och sedan på **Nästa** i listan **Felsökare** för maskinvara.

Använda Systemåterställning i Microsoft Windows XP

I operativsystemet Microsoft Windows XP finns en funktion för systemåterställning som gör att du kan återställa datorn till ett tidigare driftsläge (utan att detta påverkar data) om ändringar i maskinvara, programvara eller andra systeminställningar har gjort att datorn inte längre fungerar som önskat. I Hjälps- och supportcenter finns information om hur du använder Systemåterställning. Hur du hittar Hjälps- och supportcenter beskrivs i "Hjälps- och supportcenter" på sidan 428.



ANMÄRKNING: Säkerhetskopiera dina datafiler regelbundet. Systemåterställning övervakar inte datafiler och kan inte återställa dem.

Skapa en återställningspunkt

- 1 Klicka på **Start** och sedan på **Hjälp och support**.
- 2 Klicka på **Systemåterställning**.
- 3 Följ instruktionerna på skärmen.

Återställa datorn till ett tidigare driftsläge



ANMÄRKNING: Spara och stäng alla öppna filer och avsluta alla öppna program innan du återställer datorn till ett tidigare tillstånd. Du ska varken ändra, öppna eller radera filer eller program förrän systemåterställningen är klar.

- 1 Klicka på **Start**, peka på **Program** → **Tillbehör** → **Systemverktyg** och klicka sedan på **Systemåterställning**.
- 2 Kontrollera att **Återställ datorn till en tidigare tidpunkt** är markerat och klicka på **Nästa**.
- 3 Klicka på det datum som du vill återställa datorn till.

Fönstret **Välj en återställningspunkt** innehåller en kalender där du kan visa och välja återställningspunkter. Alla datum med tillgängliga återställningspunkter visas med fetstil.

- 4 Välj en återställningspunkt och klicka på **Nästa**.
Om det bara finns en återställningspunkt en dag väljs den automatiskt. Om två eller flera återställningspunkter är tillgängliga klickar du på den du vill använda.
- 5 Klicka på **Nästa**.
Fönstret **Återställning har slutförts** visas när Systemåterställning har samlat in all information som behövs. Sedan startas datorn om.
- 6 När datorn har startat om klickar du på **OK**.

Du ändrar återställningspunkten genom att antingen upprepa stegen med en annan återställningspunkt eller ångra återställningen.

Ångra den senaste systemåterställningen



ANMÄRKNING: Spara och stäng alla öppna filer och avsluta alla öppna program innan du ångrar den senaste systemåterställningen. Du ska varken ändra, öppna eller radera filer eller program förrän systemåterställningen är klar.

- 1 Klicka på **Start**, peka på **Program**→ **Tillbehör**→ **Systemverktyg** och klicka sedan på **Systemåterställning**.
- 2 Klicka på **Ångra den senaste återställningen** och klicka på **Nästa**.
- 3 Klicka på **Nästa**.
Fönstret **Systemåterställning** visas och datorn startas om.
- 4 När datorn har startat om klickar du på **OK**.

Aktivera Systemåterställning

Om du installerar om Windows XP och har mindre än 200 MB ledigt utrymme på hårddisken inaktiveras systemåterställningen automatiskt. Så här kontrollerar du om Systemåterställning är aktiverat:

- 1 Klicka på **Start** och sedan på **Kontrollpanelen**.
- 2 Klicka på **Prestanda och underhåll**.
- 3 Klicka på **System**.
- 4 Klicka på fliken **Systemåterställning**.
- 5 Kontrollera att **Inaktivera Systemåterställning** är avmarkerat.

Installera om Microsoft Windows XP

Komma igång



OBS! Anvisningarna i detta dokument gäller standardvyn i Windows XP Home Edition, så proceduren är annorlunda om din Dell™-dator är inställd på klassisk vy eller om du använder Windows XP Professional.

Innan du korrigerar ett problem med en nystallerad drivrutin genom att installera om Windows XP bör du försöka med att återställa den tidigare drivrutinen.

- 1 Klicka på **Start** och sedan på **Kontrollpanelen**.
- 2 Klicka på **Prestanda och underhåll** under **Välj en kategori**.
- 3 Klicka på **System**.
- 4 Klicka på fliken **Maskinvara** i fönstret **Systemegenskaper**.
- 5 Klicka på **Enhetshanteraren**.
- 6 Högerklicka på den enhet du installerade en ny drivrutin för och välj **Egenskaper**.
- 7 Klicka på fliken **Drivrutiner**.
- 8 Klicka på **Återställ tidigare drivrutin**.

Om du inte kan korrigera problemet med Återställ tidigare drivrutin använder du Systemåterställning och återställer operativsystemet till ett tidigare läge då systemet fortfarande var stabilt, det vill säga innan den nya drivrutinen installerades (se "Använda Systemåterställning i Microsoft Windows XP" på sidan 475).

 **OBS!** Cd-skivan *Drivers and Utilities* innehåller drivrutiner som installerades när datorn sattes ihop. Använd cd-skivan *Drivers and Utilities* för att installera eventuella drivrutiner som behövs, däribland de drivrutiner som är nödvändiga om datorn innehåller en RAID-styrenhet.

Installera om Windows XP

 **ANMÄRKNING:** Du måste använda Windows XP Service Pack 1 eller senare om du installerar om Windows XP.

 **ANMÄRKNING:** Säkerhetskopiera alla datafiler på den primära hårddisken innan du genomför installationen. Vid vanlig hårddisckonfiguration är den primära hårddisken den enhet som först identifieras av datorn.

För ominstallation av Windows XP behöver du följande:

- Dells cd-skiva *Operating System*
- Dells cd-skiva *Drivers and Utilities*

Utför alla steg i följande avsnitt i den ordning de beskrivs om du vill installera om Windows XP.

Installationsprocessen kan ta en till två timmar att slutföra. Efter att du har installerat om operativsystemet måste du även installera om drivrutiner, antivirusprogram och annan programvara.

 **ANMÄRKNING:** Information om hur du installerar om Windows XP finns på cd-skivan *Operating System*. Alternativen kan skriva över filer och eventuellt också påverka program som är installerade på hårddisken. Installera därför bara om Windows XP om du blir uppmanad av Dells supportpersonal att göra det.

 **ANMÄRKNING:** För att förhindra konflikter med Windows XP måste du inaktivera alla eventuella antivirusprogram innan du installerar om Windows XP. Instruktioner finns i dokumentationen som medföljde programvaran.

Starta från cd-skivan *Operating System*

- 1 Spara och stäng alla öppna filer och avsluta alla öppna program.
- 2 Sätt in cd-skivan *Operating System*. Klicka på **Avsluta** om meddelandet *Installera Windows XP* visas.
- 3 Starta om datorn.
- 4 Tryck på <F12> omedelbart när DELL-logotypen visas.
Om operativsystemets logotyp visas väntar du tills skrivbordet i Windows visas innan du stänger av datorn och försöker igen.
- 5 Tryck på piltangenterna, välj **CD-ROM** och tryck sedan på <Enter>.
- 6 När meddelandet *Press any key to boot from CD* visas trycker du på en valfri tangent.

Windows XP installationsprogram

- 1 När fönstret **Installationsprogram för Windows XP** visas trycker du på <Enter> och väljer alternativet för att installera Windows.
- 2 Läs informationen i fönstret **Licensavtal för Windows** och tryck sedan på <F8> och acceptera licensavtalet.
- 3 Om Windows XP redan är installerat på datorn och du vill installera om den aktuella versionen av Windows XP trycker du på **r** och tar sedan ut cd-skivan.
- 4 Om du vill utföra en nyinstallation av Windows XP trycker du på <Esc> och väljer detta alternativ.
- 5 Välj den markerade partitionen genom att trycka på <Enter> (rekommenderas) och följ anvisningarna på skärmen.

Fönstret **Installationsprogram för Windows XP** visas och operativsystemet börjar kopiera filer och installera enheterna. Datorn startas om automatiskt flera gånger.



OBS! Hur lång tid det tar att installera operativsystemet beror bland annat på hårddiskens storlek och hur snabb datorn är.



ANMÄRKNING: Tryck inte på någon tangent när följande meddelande visas: *Press any key to boot from the CD* (tryck på valfri tangent om du vill starta från cd-skivan).

- 6 När fönstret **Nationella inställningar och språkinställningar** visas väljer du önskade inställningar och klickar på **Nästa**.
- 7 Skriv in ditt namn och eventuellt också ett företagsnamn när fönstret **Anpassa programvaran** visas och klicka sedan på **Nästa**.
- 8 Skriv ett datornamn (eller acceptera det namn som visas) och ett lösenord i fönstret **Datornamn och administratörlösenord** och klicka sedan på **Nästa**.
- 9 Om fönstret **Information om modemuppringning** visas anger du nödvändig information och klickar sedan på **Nästa**.
- 10 Ange datum, tid och tidszon i fönstret **Inställningar för datum och tid** och klicka sedan på **Nästa**.
- 11 Om fönstret **Nätverksinställningar** visas klickar du på **Standard** och sedan på **Nästa**.
- 12 Om du installerar om Windows XP Professional och du blir ombedd att ange mer information om konfiguration av nätverket anger du nödvändig information. Om du är osäker på inställningarna accepterar du standardinformationen.

Windows XP installerar operativsystemets komponenter och konfigurerar datorn. Datorn startas om automatiskt.



ANMÄRKNING: Tryck inte på någon tangent när följande meddelande visas: *Press any key to boot from the CD* (tryck på valfri tangent om du vill starta från cd-skivan).

- 13 När fönstret **Välkommen till Microsoft** visas klickar du på **Nästa**.
- 14 När meddelandet *Vilken sorts Internet-anslutning används på denna dator?* visas klickar du på **Hoppa över**.

- 15 När meddelandet **Vill du registrera dig hos Microsoft?** visas väljer du **Nej, inte nu** och klickar på **Nästa**.
- 16 När fönstret **Vem kommer att använda denna dator?** visas kan du som mest ange fem användare.
- 17 Klicka på **Nästa**.
- 18 Klicka på **Slutför** och slutför installationen. Ta sedan ut cd-skivan.
- 19 Installera om lämpliga drivrutiner från cd-skivan *Drivers and Utilities*.
- 20 Installera om antivirusprogrammet.
- 21 Installera om program.

 **OBS!** Om du behöver installera om och aktivera Microsoft Office eller program i Microsoft Works-familjen behöver du produktnyckeln som står på baksidan av omslaget till cd-skivorna med Microsoft Office eller Microsoft Works.

Använda cd-skivan *Drivers and Utilities*

Gör så här om du vill komma åt cd-skivan *Drivers and Utilities* (*ResourceCD*) i Windows.

 **OBS!** För att komma åt enhetsdrivrutiner och användardokumentation måste cd-skivan *Drivers and Utilities* användas samtidigt som Windows körs.

- 1 Starta datorn och vänta tills skrivbordet visas.
- 2 Sätt sedan in cd-skivan *Drivers and Utilities* i cd-spelaren.

Första gången du använder cd-skivan *Drivers and Utilities* på datorn öppnas fönstret **ResourceCD Installation**. Där står ett meddelande om att installationen av cd-skivan *Drivers and Utilities* ska påbörjas.

- 3 Klicka på **OK** när du vill fortsätta.
Svara på de frågor som visas under installationsprogrammet.
- 4 Klicka på **Next** (nästa) när välkomstsidan **Welcome Dell System Owner** visas.

Välj **System Model** (systemmodell), **Operating System** (operativsystem), **Device Type** (enhetstyp) och **Topic** (ämne).

Drivrutiner för datorn

Gör så här för att visa en lista över enhetsdrivrutinerna för din dator:

- 1 Klicka på **My Drivers** (mina drivrutiner) i den nedrullningsbara listrutan **Topic** (ämne).
Datorns maskinvara och operativsystem genomsökts, varefter en lista med enhetsdrivrutiner för datorns systemkonfiguration visas på skärmen.
- 2 Klicka på önskad drivrutin och följ instruktionerna för att hämta drivrutinen till datorn.

Om du vill visa samtliga tillgängliga drivrutiner för datorn klickar du på **Drivers** (drivrutiner) i listrutan **Topic** (ämne).

Index

C

cd-skivan Drivers and Utilities, 427

cd-skivan Operating System, 428

cd-skivor
operativsystem, 428

D

Dell Diagnostics, 467

Dells supportwebbplats, 429

diagnostik
Dell Diagnostics, 467
pipkoder, 473

dokumentation
ergonomi, 428
gällande bestämmelser, 428
garanti, 428
handbok, 427
licensavtal för
slutanvändare, 428
online, 429
produktinformationsguide, 428
säkerhet, 428

drivrutiner
lista över, 479

E

ergonomi, 428

etiketter
Microsoft Windows, 429
servicemärke, 429

F

felmeddelanden
indikatorer system, 470
pipkoder, 473
felsökare för maskinvara, 474
felsökning
återställa datorn till det föregående driftläget, 475
Dell Diagnostics, 467
felsökare för maskinvara, 474
Hjälp- och supportcenter, 428
indikatorer, 470
konflikter, 474
pipkoder, 473

G

garantiinformation, 428

H

handbok, 427
Hjälp- och supportcenter, 428

hjälpfil
Hjälp- och supportcenter, 428

I

indikator
diagnostisera problem med, 470

indikatorer
ström, 435, 439

information om gällande bestämmelser, 428

installera delar
innan du börjar, 446

installera om
Windows XP, 476

IRQ-konflikter, 474

K

kåpa
ta bort, 445

konflikter
kompatibilitetsproblem med program och maskinvara, 474

L

licensavtal för
slutanvändare, 428

M

maskinvara

Dell Diagnostics, 467

konflikter, 474

pipkoder, 473

moderkort, 454, 457, 463

moderkort. *Se* moderkort

O

Operating System

cd-skiva, 428

operativssystem

installera om, 428

operativsystem

installera om Windows
XP, 476

P

pipkoder, 473

problem. *Se felsökning*

produktinformationsguide, 4
28

programvara

konflikter, 474

S

säkerhetsinstruktioner, 428

servicemärke, 429

ström

indikator, 435, 439

supportwebbplats, 429

Systemåterställning, 475

W

Windows XP

felsökare för maskinvara, 474

Felsökaren för maskinvara, 474

Hjälp- och supportcenter, 428

installationsprogram, 478

installera om, 428, 476

Systemåterställning, 475